



Hand-Held Sweeper Blower

Model No. 51701—Serial No. 314000001 and Up

Model No. 51701T—Serial No. 314000001 and Up

Model No. 51702—Serial No. 314000001 and Up

Model No. 51702T—Serial No. 314000001 and Up

Operator's Manual

Models 51701T and 51702T do not include a battery or a charger.



If you have questions or problems, call toll free 1-888-367-6631 (US), 1-888-430-1687 (Canada), or 1-800-574-3312 (Mexico) before returning this product.

IMPORTANT SAFETY INSTRUCTIONS

⚠ WARNING

CALIFORNIA Proposition 65 Warning

This product contains a chemical or chemicals known to the State of California to cause cancer, birth defects, or reproductive harm.

When using an electrical appliance, basic precautions should always be followed, including the following:

READ ALL INSTRUCTIONS BEFORE USING BLOWER

WARNING—To reduce the risk of fire, electric shock, or injury, follow these safety instructions.

To ensure maximum safety, best performance, and to gain knowledge of the appliance, it is essential that you or any other operator of the appliance read and understand the contents of this manual before operating the appliance. Pay particular attention to the safety alert symbol which means CAUTION, WARNING or DANGER—personal safety instruction. Read and understand the instruction because it has to do with safety. **Failure to comply with these instructions may result in personal injury, risk of fire, or electrical shock.**

WARNING—To reduce the risk of electric shock, **do not** use the appliance on wet surfaces. **Do not** expose it to rain. Store it indoors.

Do not allow appliance to be used as a toy. Do not use near children. Do not let children use the appliance.

Use only as described in this manual. Use only manufacturer's recommended attachments.

Dress properly. Keep hair, loose clothing, fingers, and all parts of the body away from openings and moving parts. Be aware of the position of the blower and the air inlets during operation. Loose clothing, jewelry and hair can be drawn into the inlets and may result in personal injury. Always wear substantial footwear, long pants, and eye protection.

Do not handle appliance with wet hands.

Do not put any object into openings. Do not use with any opening blocked; keep free of dust, lint, hair, and anything that may reduce air flow.

Turn off all controls before removing the battery.

Use extra care when cleaning on stairs.

SAVE THESE INSTRUCTIONS

1. Do not charge the battery in rain, or in wet locations.
2. Do not use a battery-operated appliance in rain.
3. Remove or the disconnect battery before servicing, cleaning, or removing material from the appliance.
4. Do not dispose of the battery in a fire. The cell may explode. Check with local codes for possible special disposal instructions.
5. Do not open or mutilate the battery. Release electrolyte is corrosive and may cause damage to the eyes or skin. It may be toxic if swallowed.
6. Exercise care in handling batteries in order not to short the battery with conducting materials such as rings, bracelets, and keys. The battery or conductor may overheat and cause burns.



Safety and Instructional Decals

Important: Safety and instruction decals are located near areas of potential danger. Replace damaged or lost decals.

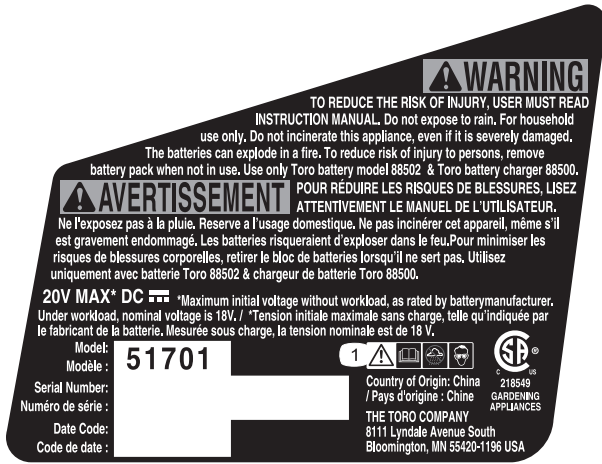

125-3230
Model 51701

1. Warning—read the *Operator's Manual*; do not operate in the rain; wear eye protection.

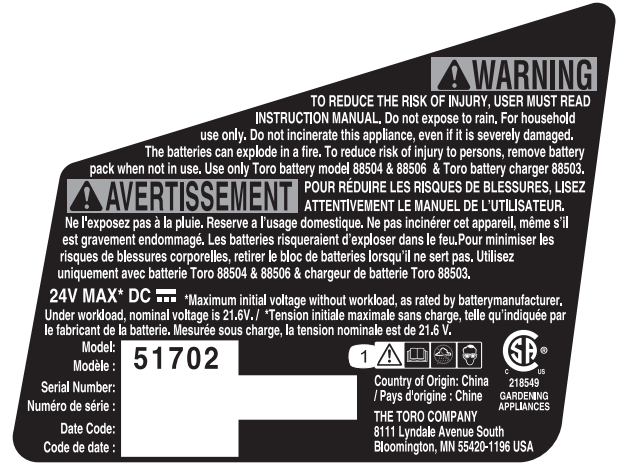

125-3234
Model 51702

1. Warning—read the *Operator's Manual*; do not operate in the rain; wear eye protection.

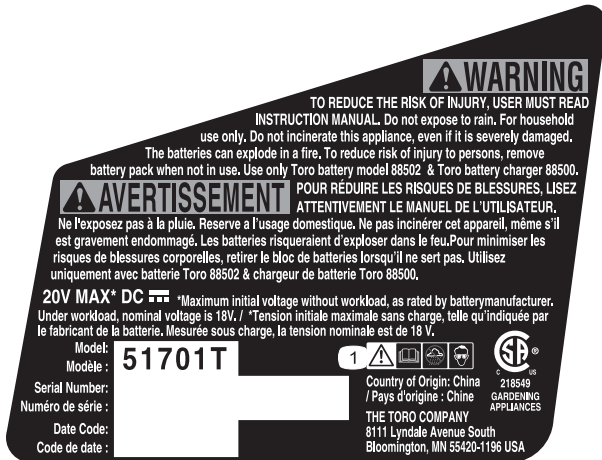

121-7655
Model 51701T

1. Warning—read the *Operator's Manual*; do not operate in wet conditions; wear eye protection.

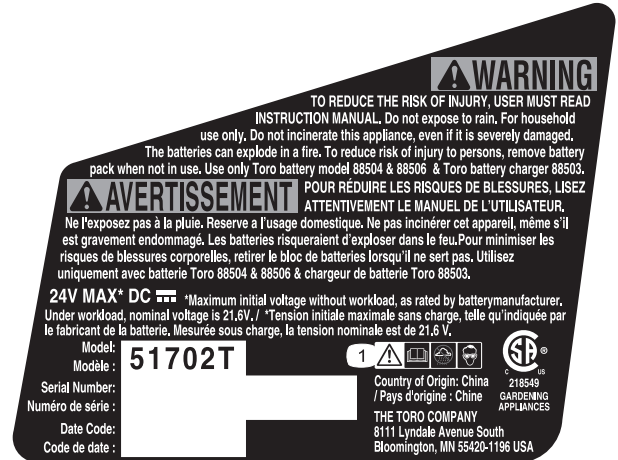

121-7656
Model 51702T

1. Warning—read the *Operator's Manual*; do not operate in wet conditions; wear eye protection.

TORO 24V MAX* DC  43.2Wh
Li-Ion Battery / Batterie au lithium-ion

*Maximum initial voltage without workload, as rated by battery manufacturer. Under workload, nominal voltage is 21.6V DC .
*Tension initiale maximale sans charge, telle qu'indiquée par le fabricant de la batterie. Mesurée sous charge, la tension nominale est de 21.6 V DC .

WARNING To reduce the risk of injury, user must read the instruction manual. Wear eye protection. Do not short terminals. Do not throw into fire. Use only with Toro battery charger 88503. When charging make sure temperature is between 5° to 40°C (41° to 104°F), -10° to 45°C (14° to 113°F) for discharge. Risk of fire, explosion and burns. Do not disassemble, crush, expose to heat above 100°C (212°F), or incinerate. Keep battery out of reach of children.

AVERTISSEMENT Pour réduire le risque de blessures, l'utilisateur doit lire le manuel d'utilisation. Portez des lunettes de protection. Ne pas court-circuiter. Ne jetez pas au feu. Utilisez uniquement avec chargeur de batterie Toro 88503. Lorsque vous chargez la batterie, assurez-vous que la température est de 5 à 40 °C (41 à 104 °F), -10 à 45 °C (14 à 113 °F) pour la décharge. Risque d'incendie, d'explosion et des brûlures. Ne pas démonter, écraser, exposer à une température au-dessus de 100 °C (212 °F) ou incinérer. Conservez la batterie hors de portée des enfants.



MH46448 Country of Origin: China / Pays d'origine : Chine
 Model: **88506**
 Modèle : **88506**
 Serial Number: 
 Numéro de série : 
 Date Code: 
 Code de date : 

 LW

125-3226

TORO





LITHIUM-ION BATTERY CHARGER
CHARGEUR BATTERIE LITHIUM-ION
Input: 100-240V AC 50/60Hz 0.71A
Output: 24V MAX* DC  1.5A

*Maximum initial voltage without workload, as rated by battery manufacturer. Under workload, nominal voltage is 21.6V DC .
*Tension initiale maximale sans charge, telle qu'indiquée par le fabricant de la batterie. Mesurée sous charge, la tension nominale est de 21.6 V DC .

WARNING To reduce the risk of injury, user must read the instruction manual. Use only with 88504, 88505 & 88506 Lithium-ion Battery Pack. Caution - Risk of electric shock. Do not expose to liquid, vapor or rain.

AVERTISSEMENT Pour réduire le risque de blessures, l'utilisateur doit lire le manuel d'utilisation. Utiliser uniquement avec 88504, 88505 & 88506 Lithium-ion Battery Pack. Attention - Risque de décharge électrique. Ne pas exposer à des liquides, à la vapeur ou à la pluie. Backfeed Protection / Protection contre le retour d'énergie

THE TORO COMPANY
8111 Lyndale Avenue South
Bloomington, MN 55420-1196 USA
Country of Origin: China / Pays d'origine : Chine
Manufactured by CHANGZHOU GLOBE CO.,LTD
Fabriqué par CHANGZHOU GLOBE CO.,LTD

Model: **88503** SL
Modèle : **88503** SL
Serial Number: 
Numéro de série : 
Date Code: 
Code de date : 

 LISTED
E199657
Class 2 Battery Charger
4DH6
Chargeur de batterie Classe 2



125-7602

TORO 24V MAX* LI-ION BATTERY



CHARGING PROCEDURE (LED INDICATOR)
PROCÉDURE DE CHARGEMENT (VOYANT DEL)

		BATTERY IS CHARGING	BATTERIE EN CHARGE
RED / ROUGE	RED / ROUGE		
		FULLY CHARGED / NO BATTERY PRESENT	PLEINE CHARGE / AUCUNE BATTERIE PRÉSENTE
RED / ROUGE	GREEN / VERT		
		BATTERY IS TOO WARM: REMOVE FOR APPROX. 30 MINUTES TO ALLOW TO COOL	LA BATTERIE EST TROP CHAUDE: L'ENLEVER PENDANT ENVIRON 30 MINUTES POUR LA LAISSER REFROIDIR
RED / ROUGE	ORANGE / ORANGE		

DO NOT REMOVE THIS DECAL / NE PAS RETIRER CET AUTOCOLLANT



121-7692

TORO 20V MAX* DC  36Wh
Li-Ion Battery / Batterie au lithium-ion

*Maximum initial voltage without workload, as rated by battery manufacturer. Under workload, nominal voltage is 18V DC .
*Tension initiale maximale sans charge, telle qu'indiquée par le fabricant de la batterie. Mesurée sous charge, la tension nominale est de 18 V DC .

WARNING To reduce the risk of injury, user must read the instruction manual. Wear eye protection. Do not short terminals. Do not throw into fire. Use only with Toro battery charger 88500. When charging make sure temperature is between 0° to 40°C (32° to 104°F), -15° to 50°C (5° to 122°F) for discharge. Risk of fire, explosion and burns. Do not disassemble, crush, expose to heat above 100°C (212°F), or incinerate. Keep battery out of reach of children.

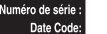
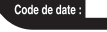
AVERTISSEMENT Pour réduire le risque de blessures, l'utilisateur doit lire le manuel d'utilisation. Portez des lunettes de protection. Ne pas court-circuiter. Ne jetez pas au feu. Utilisez uniquement avec chargeur de batterie Toro 88500. Lorsque vous chargez la batterie, assurez-vous que la température est de 0 à 40 °C (32 à 104 °F), -15 à 50 °C (5 à 122 °F) pour la décharge. Risque d'incendie, d'explosion et des brûlures. Ne pas démonter, écraser, exposer à une température au-dessus de 100 °C (212 °F) ou incinérer. Conservez la batterie hors de portée des enfants.

MH46448 Country of Origin: China / Pays d'origine : Chine
 Model: **88502**
 Modèle : **88502**
 Serial Number: 
 Numéro de série : 
 Date Code: 
 Code de date : 

 LW

125-3295

TORO.

LITHIUM-ION BATTERY CHARGER
CHARGEUR BATTERIE LITHIUM-ION
 Input: 100-120V AC, 50-60Hz, 70W
 Output: 18V MAX* DC \square 2.6A

*Maximum initial voltage without workload, as rated by battery manufacturer. Under workload, nominal voltage is 18V DC \square .

*Tension initiale maximale sans charge, telle qu'indiquée par le fabricant de la batterie. Mesurée sous charge, la tension nominale est de 18 V DC \square .

WARNING To reduce the risk of injury, user must read the instruction manual. Use only with 88502 Lithium-ion Battery Pack. FOR INDOOR USE ONLY.

AVERTISSEMENT Pour réduire le risque de blessures, l'utilisateur doit lire le manuel d'utilisation. Utiliser uniquement avec 88502 Lithium-ion Battery Pack. POUR UN USAGE INTÉRIEUR.

Backfeed Protection / Protection contre le retour d'énergie

THE TORO COMPANY
 8111 Lyndale Avenue South
 Bloomington, MN 55420-1196 USA

Country of Origin: China / Pays d'origine : Chine
 Manufactured by CHANGZHOU GLOBE CO.,LTD
 Fabriqué par CHANGZHOU GLOBE CO.,LTD

Model: 88500 SL
 Modèle: 88500 SL
 Serial Number:
 Numéro de série:
 Date Code:
 Code de date:

UL US LISTED E199657 Class 2 Battery Charger 4DH6
 Chargéur de batterie Classe 2

125-3279

Setup

Register your product at www.Toro.com to ensure that Toro can notify you in the case of a safety or warranty product recall.

Charge the battery before first use. See Charging the Battery Pack (page 6).

Assembling the Blower

- Slide the blower tube onto the sweeper. You may need to press down on the tabs for the blower tube to install properly (Figure 1).

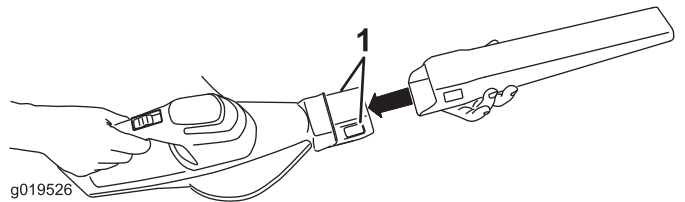

Figure 1

1. Tabs

- Align the tongue of the battery pack with the cavity in the handle housing, grasp the handle, and push the battery pack into the handle until the latch locks into place (Figure 2).

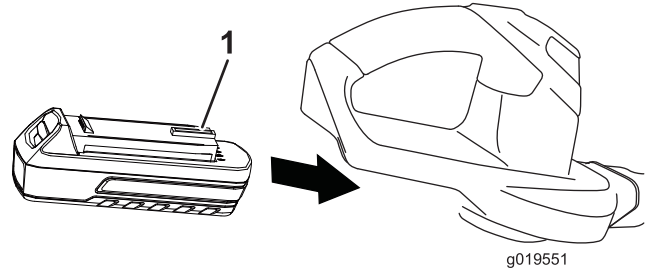

Figure 2

1. Battery latch

TORO 20V MAX* LI-ION BATTERY

CHARGING PROCEDURE (LED INDICATOR)
PROCÉDURE DE CHARGEMENT (VOYANT DEL)

● RED / ROUGE	BATTERY IS CHARGING	BATTERIE EN CHARGE
● RED / ROUGE	FULLY CHARGED / NO BATTERY PRESENT	PLEINE CHARGE / AUCUNE BATTERIE PRÉSENTE
● GREEN / VERT		
● RED / ROUGE	BATTERY IS TOO WARM: REMOVE FOR APPROX. 30 MINUTES TO ALLOW TO COOL	LA BATTERIE EST TROP CHAUDE: L'ENLEVER PENDANT ENVIRON 30 MINUTES POUR LA LAISSER REFROIDIR
● ORANGE / ORANGE		

DO NOT REMOVE THIS DECAL / NE PAS RETIRER CET AUTOCOLLANT

121-7691

Operation

Important: This blower is intended for outdoor, residential use only. Do not use it indoors or for commercial or industrial purposes. This appliance is for household use only.

Starting, Stopping, and Adjusting the Air Speed of the Blower

Adjust the air speed by moving the switch to the desired position (Figure 3).

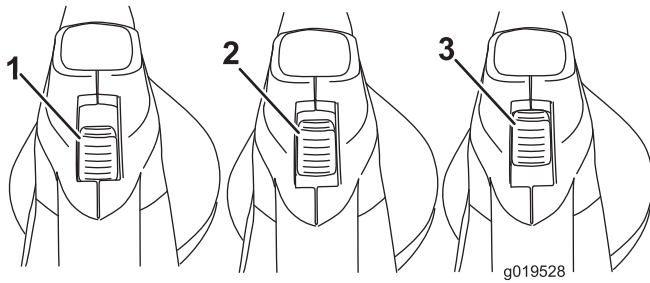

Figure 3

1. Off
2. Low
3. High

Removing the Battery

Press down on the latch to separate the battery from the sweeper (Figure 5).

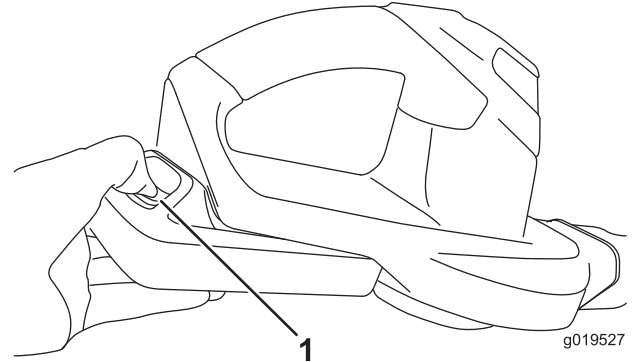

Figure 5

1. Latch

Using the Blower

The blower is intended for residential use only. Use the blower outdoors to move leaf-like debris as needed.

⚠ WARNING

The blower can throw debris, possibly causing serious personal injury to the operator or bystanders.

- Do not blow hard objects such as nails, bolts, or rocks.
- Do not operate the blower near bystanders or pets.
- Use extra care when cleaning debris from stairs or other tight areas.
- Wear safety goggles or other suitable eye protection, long pants, and shoes.

Separating the Blower Tube

Press down on both tabs to separate the blower tube from the sweeper (Figure 4).

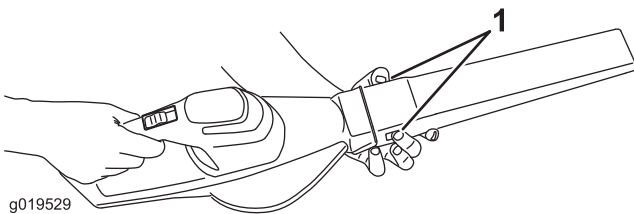

Figure 4

1. Tabs

Charging the Battery Pack

⚠ WARNING

CALIFORNIA Proposition 65 Warning

WARNING: The power cord on this product contains lead, a chemical known to the State of California to cause birth defects or other reproductive harm. Wash hands after handling.

Note: For best results, your battery tool should be charged in a location where the temperature is in accordance with the chart below. To reduce the risk of serious personal injury, do not store outside or in vehicles. Charging time will be increased if not charged within this range.

Battery voltage	Minimum charging temperature	Maximum charging temperature
20 V	0° C (32° F)	40° C (104° F)
24 V	5° C (41° F)	40° C (104° F)

1. Turn the battery upside down and line up the battery terminal with the slot in the charger (Figure 6 and Figure 8).

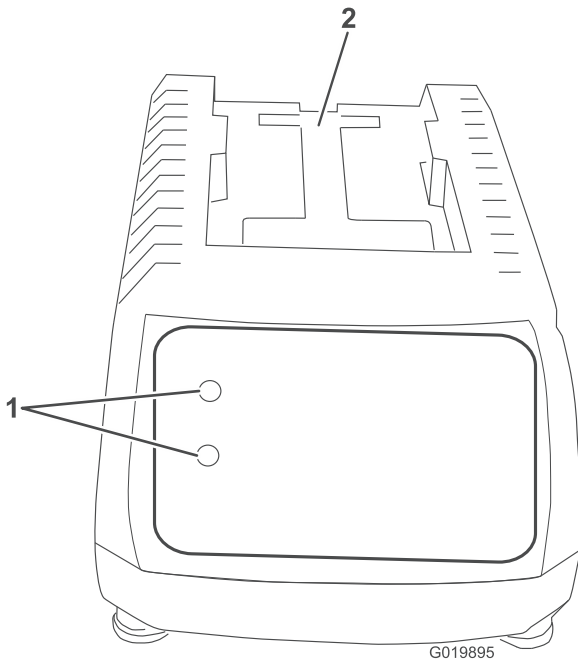

Figure 6

20V, Sweeper model 51701

1. LED indicators
2. Insert battery here

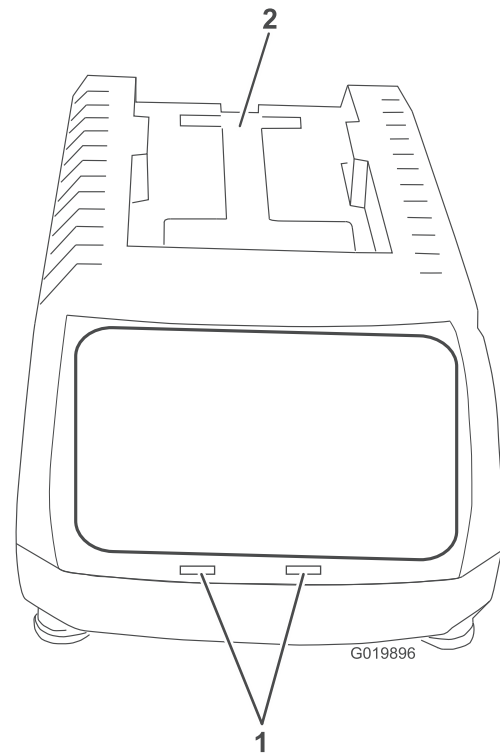

Figure 7

24V, Sweeper model 51702

1. LED indicators
2. Insert battery here

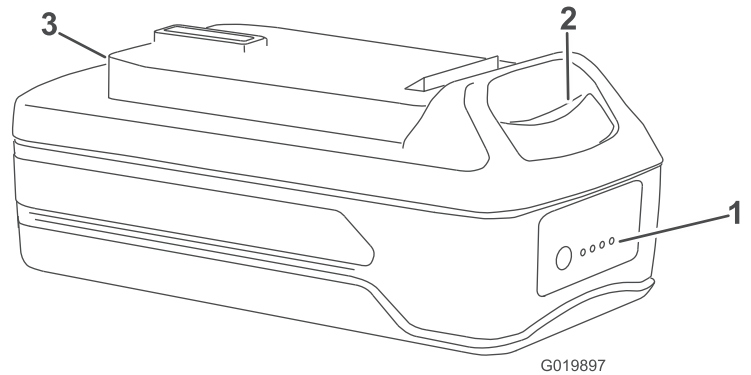

Figure 8

1. LED indicators (level of charge)
 2. Release button
 3. Battery terminal charge
2. Slide the battery into the charger until it clicks into place.
 3. To remove the battery, press up on the release button and slide the battery backward out of the charger.

4. Refer to the table below to interpret the LED indicators on the battery charger.

LED COLOR		
Top	Bottom	Indicates:
Red	Red	Battery is charging
Red	Green	Fully charged
Red	Orange	Battery is too warm: Remove for approximately 30 minutes

Service

Toro has designed this product to give you years of trouble free use. Should it need service, bring the product to your Authorized Toro Service Dealer. Your Toro Dealer is specially trained to repair Toro products and will ensure that your Toro stays "All" Toro.

Storage

Store the blower indoors, in a cool dry location, out of reach of children and animals.

Troubleshooting

If your blower fails to run when you turn it on, check the following before contacting your Authorized Toro Service Dealer:

- Ensure that the battery is fully charged.
- Ensure that the battery is secured in place on the back of the blower and that it is fully seated.

Using the battery when it is hot can reduce the operating time. Remove the battery from the charger and allow it to cool before placing it back into the sweeper.

Using the battery when there is moisture on the leads can cause the trimmer to malfunction. Allow the battery to dry or wipe it dry before placing it back into the blower.

The Toro Promise - Electric Products

A Two-Year Full Warranty for Residential Use for the United States and Canada

The Toro Company and its affiliate, Toro Warranty Company, pursuant to an agreement between them, jointly warrant this product for two years against defects in material or workmanship when used for normal residential purposes.*

If you think your Toro Product contains a defect in materials or workmanship, if you have questions or problems, and before returning this product call toll free:

Trimmers:

1-800-237-2654 (US)
1-800-248-3258 (Canada)

Blowers:

1-888-367-6631 (US)
1-888-430-1687 (Canada)
1-800-574-3312 (Mexico)

Snowthrowers:

1-800-808-2963 (US)
1-800-808-3072 (Canada)

To receive a replacement or repair, at our option, return the complete unit to the seller. United States and Canada customers may return their product, with proof of purchase, to any Authorized Service Dealer. United States customers may also return their product, with proof of purchase, postage prepaid, to the Toro Service Center, 5500 SE Delaware, Ankeny, IA 50021.

This warranty covers product defects only. **Neither The Toro Company nor Toro Warranty Company is liable for indirect, incidental, or consequential damages in connection with the use of the Toro Products covered by this warranty, including any cost or expense of providing substitute equipment or service during reasonable periods of malfunction or non-use pending completion of repairs under this warranty. Some states do not allow exclusions of incidental or consequential damages, so the above exclusions may not apply to you.** This warranty gives you specific legal rights, and you may also have other rights which vary from state to state.

Countries Other than the United States and Canada

Customers who have purchased Toro products exported from the United States or Canada should contact their Toro Distributor (Dealer) to obtain guarantee policies for your country, province, or state. If for any reason you are dissatisfied with your Distributor's service or have difficulty obtaining guarantee information, contact the Toro importer. If all other remedies fail, you may contact us at Toro Warranty Company.

Australian Consumer Law

Australian customers will find details relating to the Australian Consumer Law either inside the box or at your local Toro Dealer.

* Residential use means use of the product on the same lot as your home.



Count on it.



Soplador barredor de mano

Nº de modelo 51701—Nº de serie 314000001 y superiores

Nº de modelo 51701T—Nº de serie 314000001 y superiores

Nº de modelo 51702—Nº de serie 314000001 y superiores

Nº de modelo 51702T—Nº de serie 314000001 y superiores

Manual del operador

Los modelos 51701T y 51702T no incluyen ni batería ni cargador.



Si usted tiene alguna pregunta o algún problema, llame al teléfono gratuito 1-888-367-6631 (EE.UU.), 1-888-430-1687 (Canadá), o 1-800-574-3312 (México) antes de devolver este producto.

INSTRUCCIONES DE SEGURIDAD IMPORTANTES

⚠ ADVERTENCIA

CALIFORNIA Advertencia de la Propuesta 65

Este producto contiene una o más sustancias químicas que el Estado de California considera causantes de cáncer, defectos congénitos o trastornos del sistema reproductor.

Al utilizar un aparato eléctrico, debe tomar siempre unas precauciones básicas, incluyendo las siguientes:

LEA TODAS LAS INSTRUCCIONES ANTES DE USAR EL SOPLADOR

ADVERTENCIA—Para reducir el riesgo de incendio, descarga eléctrica o lesión, respete estas instrucciones de seguridad.

Para asegurar la máxima seguridad, el mejor rendimiento, y para adquirir conocimientos sobre el producto, es imprescindible que usted y cualquier otra persona que opere la máquina lea y comprenda el contenido de este manual antes de poner en marcha el aparato. Preste atención especial al símbolo de alerta de seguridad que significa CUIDADO, ADVERTENCIA o PELIGRO – instrucción de seguridad personal. Lea y comprenda la instrucción porque tiene que ver con su seguridad. **El incumplimiento de estas instrucciones puede dar lugar a lesiones corporales, riesgo de incendio, o descarga eléctrica.**

ADVERTENCIA – Para reducir el riesgo de descarga eléctrica, no utilice este aparato sobre superficies húmedas. No lo exponga a la lluvia. No lo almacene en el exterior.

No deje que se utilice el aparato como juguete. No utilice el aparato cerca de los niños. No deje que los niños utilicen el aparato.

Utilícelo solamente tal y como se describe en este manual. Utilice solamente los accesorios recomendados por el fabricante.

Utilice la ropa adecuada. Mantenga el pelo, las prendas sueltas, los dedos y todo el cuerpo alejados de aberturas y piezas en movimiento. Esté atento a la posición del soplador y de las entradas de aire durante la operación. Las prendas sueltas, las joyas y el pelo, si están sueltos, pueden ser aspirados en las entradas de aire y causar lesiones personales. Lleve siempre calzado fuerte, pantalón largo y protección ocular.

No toque el aparato con las manos mojadas.

No introduzca objetos en las aberturas. No utilice el aparato si alguna abertura está bloqueada; manténgalo libre de polvo, pelusas, pelos y cualquier cosa que pudiera reducir el flujo de aire.

Apague todos los controles antes de retirar la batería.

Extreme las precauciones al usar el aparato en escaleras.

GUARDE ESTAS INSTRUCCIONES

1. No cargue la batería bajo la lluvia o en lugares húmedos.
2. No utilice aparatos alimentados por batería bajo la lluvia.
3. Retire o desconecte la batería antes de realizar tareas de mantenimiento o limpieza, o de retirar materiales del aparato.
4. No tire la batería usada al fuego. Las celdas pueden explotar. Compruebe si la normativa local contiene alguna instrucción especial sobre la eliminación de las baterías.
5. No abra ni mutile la batería. El electrolito liberado es corrosivo y puede causar daños en los ojos o la piel. Puede ser tóxico si es ingerido.



6. Al manejar las baterías, tenga cuidado de no hacer cortacircuito con materiales conductores, tales como

anillos, pulseras o llaves. La batería o el conductor pueden recalentarse y causar quemaduras.

Pegatinas de seguridad e instrucciones

Importante: Hay pegatinas de seguridad e instrucciones colocadas cerca de zonas de potencial peligro. Si están dañadas o si se han perdido, sustitúyalas.

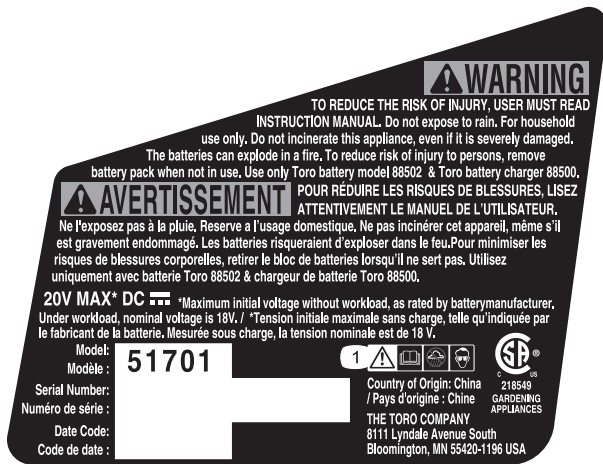

125-3230

Modelo 51701

1. Advertencia – lea el *Manual del operador*; no utilice la máquina bajo la lluvia; lleve protección ocular.

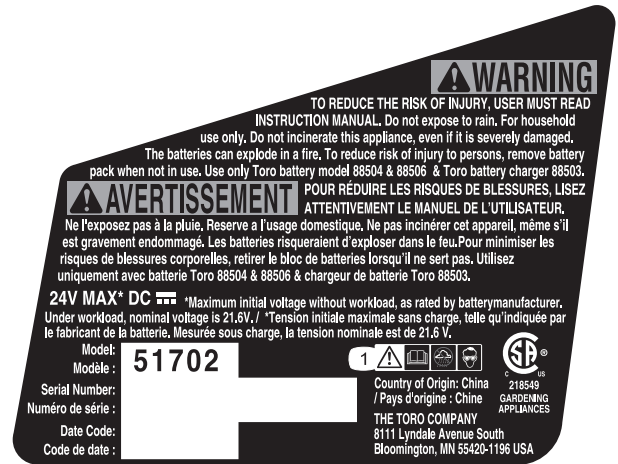

125-3234

Modelo 51702

1. Advertencia – lea el *Manual del operador*; no utilice la máquina bajo la lluvia; lleve protección ocular.

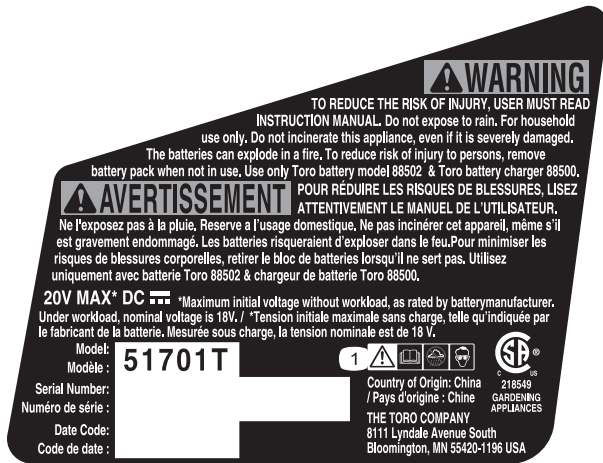

121-7655

Modelo 51701T

1. Advertencia – lea el *Manual del operador*; no utilice la máquina en condiciones húmedas; lleve protección ocular.

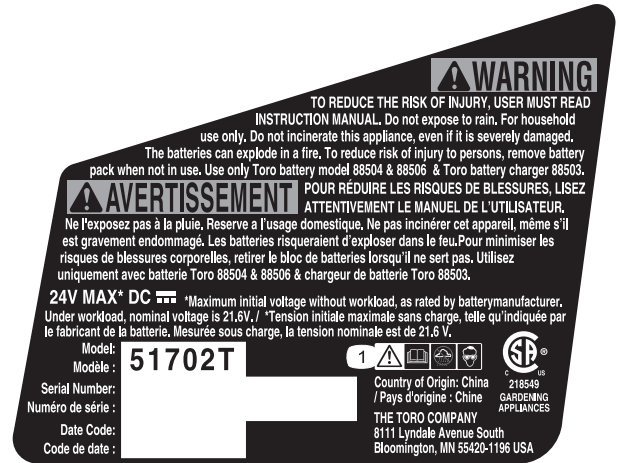

121-7656

Modelo 51702T

1. Advertencia – lea el *Manual del operador*; no utilice la máquina en condiciones húmedas; lleve protección ocular.

TORO 24V MAX* DC  43.2Wh
Li-Ion Battery / Batterie au lithium-ion

*Maximum initial voltage without workload, as rated by battery manufacturer. Under workload, nominal voltage is 21.6V DC .
*Tension initiale maximale sans charge, telle qu'indiquée par le fabricant de la batterie. Mesurée sous charge, la tension nominale est de 21.6 V DC .

WARNING To reduce the risk of injury, user must read the instruction manual. Wear eye protection. Do not short terminals. Do not throw into fire. Use only with Toro battery charger 88503. When charging make sure temperature is between 5° to 40°C (41° to 104°F), -10° to 45°C (14° to 113°F) for discharge. Risk of fire, explosion and burns. Do not disassemble, crush, expose to heat above 100°C (212°F), or incinerate. Keep battery out of reach of children.

AVERTISSEMENT Pour réduire le risque de blessures, l'utilisateur doit lire le manuel d'utilisation. Portez des lunettes de protection. Ne pas court-circuiter. Ne jetez pas au feu. Utilisez uniquement avec chargeur de batterie Toro 88503. Lorsque vous chargez la batterie, assurez-vous que la température est de 5 à 40 °C (41 à 104 °F), -10 à 45 °C (14 à 113°F) pour la décharge. Risque d'incendie, d'explosion et des brûlures. Ne pas démonter, écraser, exposer à une température au-dessus de 100 °C (212 °F) ou incinérer. Conservez la batterie hors de portée des enfants.



MH46448 Country of Origin: China / Pays d'origine : Chine
 Model: **88506**
 Modèle : **88506**
 Serial Number: 
 Numéro de série : 
 Date Code: 
 Code de date : 

 LW

125-3226

TORO





LITHIUM-ION BATTERY CHARGER
CHARGEUR BATTERIE LITHIUM-ION
Input: 100-240V AC 50/60Hz 0.71A
Output: 24V MAX* DC  1.5A

*Maximum initial voltage without workload, as rated by battery manufacturer. Under workload, nominal voltage is 21.6V DC .
*Tension initiale maximale sans charge, telle qu'indiquée par le fabricant de la batterie. Mesurée sous charge, la tension nominale est de 21.6 V DC .

WARNING To reduce the risk of injury, user must read the instruction manual. Use only with 88504, 88505 & 88506 Lithium-ion Battery Pack. Caution - Risk of electric shock. Do not expose to liquid, vapor or rain.

AVERTISSEMENT Pour réduire le risque de blessures, l'utilisateur doit lire le manuel d'utilisation. Utiliser uniquement avec 88504, 88505 & 88506 Lithium-ion Battery Pack. Attention - Risque de décharge électrique. Ne pas exposer à des liquides, à la vapeur ou à la pluie. Backfeed Protection / Protection contre le retour d'énergie

THE TORO COMPANY
8111 Lyndale Avenue South
Bloomington, MN 55420-1196 USA
Country of Origin: China / Pays d'origine : Chine
Manufactured by CHANGZHOU GLOBE CO.,LTD
Fabriqué par CHANGZHOU GLOBE CO.,LTD

Model: **88503** SL
Modèle : **88503** SL
Serial Number: 
Numéro de série : 
Date Code: 
Code de date : 

 LISTED
E199657
Class 2 Battery Charger
4DH6
Chargeur de batterie Classe 2



125-7602

TORO 24V MAX* LI-ION BATTERY



CHARGING PROCEDURE (LED INDICATOR)
PROCÉDURE DE CHARGEMENT (VOYANT DEL)

		BATTERY IS CHARGING	BATTERIE EN CHARGE
		FULLY CHARGED / NO BATTERY PRESENT	PLEINE CHARGE / AUCUNE BATTERIE PRÉSENTE
		BATTERY IS TOO WARM: REMOVE FOR APPROX. 30 MINUTES TO ALLOW TO COOL	LA BATTERIE EST TROP CHAUDE: L'ENLEVER PENDANT ENVIRON 30 MINUTES POUR LA LAISSER REFROIDIR

DO NOT REMOVE THIS DECAL / NE PAS RETIRER CET AUTOCOLLANT





121-7692

TORO 20V MAX* DC  36Wh
Li-Ion Battery / Batterie au lithium-ion

*Maximum initial voltage without workload, as rated by battery manufacturer. Under workload, nominal voltage is 18V DC .
*Tension initiale maximale sans charge, telle qu'indiquée par le fabricant de la batterie. Mesurée sous charge, la tension nominale est de 18 V DC .

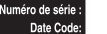
WARNING To reduce the risk of injury, user must read the instruction manual. Wear eye protection. Do not short terminals. Do not throw into fire. Use only with Toro battery charger 88500. When charging make sure temperature is between 0° to 40°C (32° to 104°F), -15° to 50°C (5° to 122°F) for discharge. Risk of fire, explosion and burns. Do not disassemble, crush, expose to heat above 100°C (212°F), or incinerate. Keep battery out of reach of children.

AVERTISSEMENT Pour réduire le risque de blessures, l'utilisateur doit lire le manuel d'utilisation. Portez des lunettes de protection. Ne pas court-circuiter. Ne jetez pas au feu. Utilisez uniquement avec chargeur de batterie Toro 88500. Lorsque vous chargez la batterie, assurez-vous que la température est de 0 à 40 °C (32 à 104 °F), -15 à 50 °C (5 à 122°F) pour la décharge. Risque d'incendie, d'explosion et des brûlures. Ne pas démonter, écraser, exposer à une température au-dessus de 100 °C (212 °F) ou incinérer. Conservez la batterie hors de portée des enfants.

MH46448 Country of Origin: China / Pays d'origine : Chine
 Model: **88502**
 Modèle : **88502**
 Serial Number: 
 Numéro de série : 
 Date Code: 
 Code de date : 

 LW

125-3295

TORO.

LITHIUM-ION BATTERY CHARGER
CHARGEUR BATTERIE LITHIUM-ION
 Input: 100-120V AC, 50-60Hz, 70W
 Output: 18V MAX* DC \square 2.6A

*Maximum initial voltage without workload, as rated by battery manufacturer. Under workload, nominal voltage is 18V DC \square .

*Tension initiale maximale sans charge, telle qu'indiquée par le fabricant de la batterie. Mesurée sous charge, la tension nominale est de 18 V DC \square .

WARNING To reduce the risk of injury, user must read the instruction manual. Use only with 88502 Lithium-ion Battery Pack. FOR INDOOR USE ONLY.

AVERTISSEMENT Pour réduire le risque de blessures, l'utilisateur doit lire le manuel d'utilisation. Utiliser uniquement avec 88502 Lithium-ion Battery Pack. POUR UN USAGE INTÉRIEUR.

Backfeed Protection / Protection contre le retour d'énergie

THE TORO COMPANY
 8111 Lyndale Avenue South
 Bloomington, MN 55420-1196 USA

Country of Origin: China / Pays d'origine : Chine
 Manufactured by CHANGZHOU GLOBE CO.,LTD
 Fabriqué par CHANGZHOU GLOBE CO.,LTD

Model: 88500 SL
 Modèle: 88500 SL
 Serial Number:
 Numéro de série:
 Date Code:
 Code de date:

125-3279

Montaje

Registre su producto en www.Toro.com para que Toro pueda notificarle en caso de una retirada del producto por motivos de seguridad o bajo la garantía.

Cargue la batería antes del primer uso. Ver Carga de la batería (página 6).

Ensamblaje del soplador

1. Coloque el tubo del soplador en el barredor. Puede ser necesario presionar hacia abajo sobre las pestañas para que el tubo del soplador se instale correctamente (Figura 1).



Figura 1

1. Pestañas

2. Alinee la lengüeta de la batería con el hueco correspondiente de la empuñadura, sujete la empuñadura, e introduzca la batería en la empuñadura hasta que el pestillo encaje en su sitio (Figura 2).

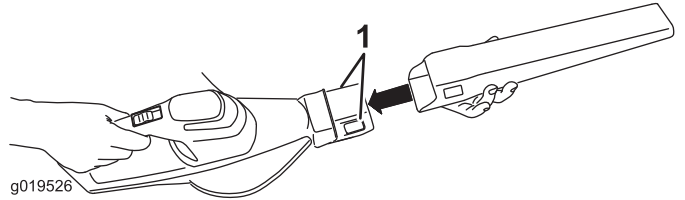

Figura 2

1. Pestillo de la batería

TORO 20V MAX* LI-ION BATTERY

CHARGING PROCEDURE (LED INDICATOR)
PROCÉDURE DE CHARGEMENT (VOYANT DEL)

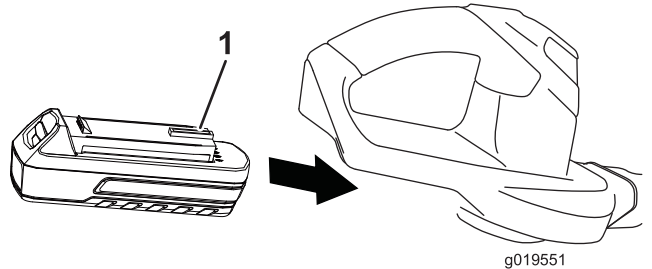
● RED / ROUGE	BATTERY IS CHARGING	BATTERIE EN CHARGE
● RED / ROUGE		
● RED / ROUGE	FULLY CHARGED / NO BATTERY PRESENT	PLEINE CHARGE / AUCUNE BATTERIE PRÉSENTE
● GREEN / VERT		
● RED / ROUGE	BATTERY IS TOO WARM: REMOVE FOR APPROX. 30 MINUTES TO ALLOW TO COOL	LA BATTERIE EST TROP CHAUDE: L'ENLEVER PENDANT ENVIRON 30 MINUTES POUR LA LAISSER REFRROIDIR
● ORANGE / ORANGE		

DO NOT REMOVE THIS DECAL / NE PAS RETIRER CET AUTOCOLLANT

121-7691

Operación

Importante: Este soplador está diseñado para uso residencial en exteriores solamente. No lo utilice en interiores o para fines comerciales o industriales. Este aparato está diseñado para uso doméstico solamente.

Cómo arrancar, parar y ajustar la velocidad del aire del soplador

Ajuste la velocidad del aire moviendo el interruptor a la posición deseada (Figura 3).



Figura 3

1. Desconectado
2. Baja
3. Alta

Uso del soplador

El soplador está diseñado para uso residencial solamente. Utilice el soplador al aire libre para desplazar residuos como hojas o similar.

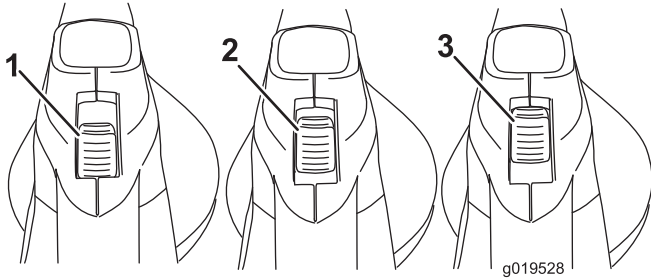
⚠ ADVERTENCIA

El soplador puede arrojar residuos, posiblemente causando graves lesiones personales al operador o a otras personas.

- **No sople objetos duros como por ejemplo clavos, pernos o piedras.**
- **No utilice el soplador cerca de otras personas o animales domésticos.**
- **Extreme el cuidado al soplar residuos en escaleras u otros lugares de espacio reducido.**
- **Lleve gafas de seguridad u otra protección ocular adecuada, pantalón largo y zapatos.**

Desmontaje del tubo del soplador

Presione hacia abajo sobre ambas pestañas para separar el tubo del soplador del barredor (Figura 4).



Figura 4

1. Pestañas

Cómo retirar la batería

Presione hacia abajo sobre el pestillo para separar la batería del barredor (Figura 5).

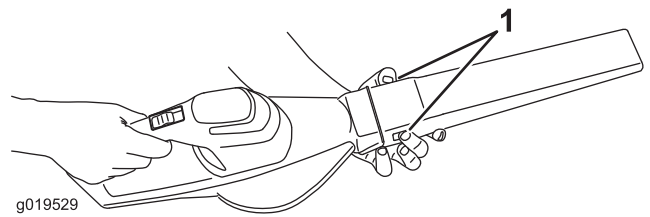

Figura 5

1. Pestillo

Carga de la batería

⚠ ADVERTENCIA

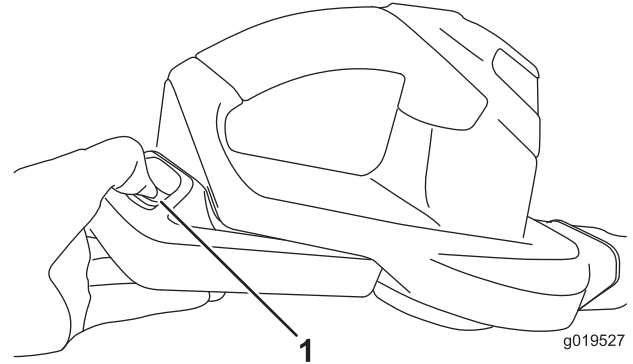
CALIFORNIA Advertencia de la Propuesta 65

ADVERTENCIA: El cable eléctrico de este producto contiene plomo, que el Estado de California sabe que causa defectos congénitos u otros peligros para la reproducción. Lávese las manos después de manejar el material.

Nota: Para obtener los mejores resultados, la herramienta a batería debe cargarse en un lugar cuya temperatura esté en el rango indicado en la tabla siguiente. Para reducir el riesgo de lesiones personales graves, guarde la herramienta en el exterior o en vehículos. El tiempo de carga será mayor si la temperatura no está en este intervalo durante la carga.

Voltaje de la batería	Temperatura mínima de carga	Temperatura máxima de carga
20 V	0° C (32° F)	40° C (104° F)
24 V	5° C (41° F)	40° C (104° F)

1. Ponga la batería boca abajo y alinee el terminal de la batería con la ranura del cargador (Figura 6 y Figura 8).



Figura 6

20V, Barredor Modelo 51701

1. Indicadores LED
2. Introduzca la batería aquí

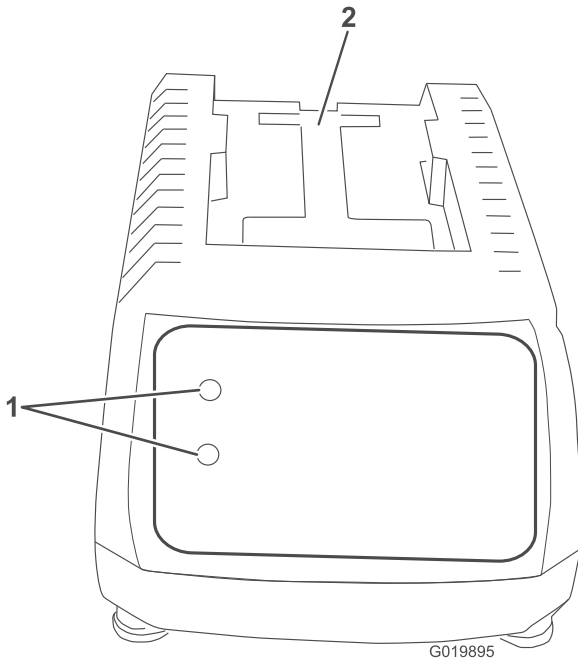

Figura 7

24V, Barredor Modelo 51702

1. Indicadores LED
2. Introduzca la batería aquí

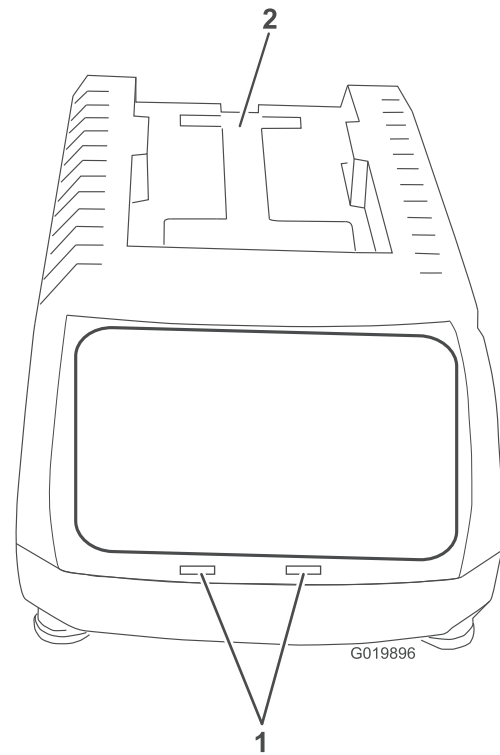

Figura 8

1. Indicadores LED (nivel de carga)
 2. Botón de liberación
 3. Terminal de la batería
2. Introduzca la batería en el cargador hasta que encaje en su sitio.
 3. Para retirar la batería, presione hacia arriba el botón de liberación y retire la batería del cargador deslizando hacia atrás.

4. Consulte la tabla siguiente para interpretar los indicadores LED del cargador.

COLOR DE LOS LED		
Superior	Inferior	Indica:
Rojo	Rojo	La batería se está cargando
Rojo	Verde	Totalmente cargada
Rojo	Naranja	La batería está demasiado caliente: Retírela durante 30 minutos aproximadamente

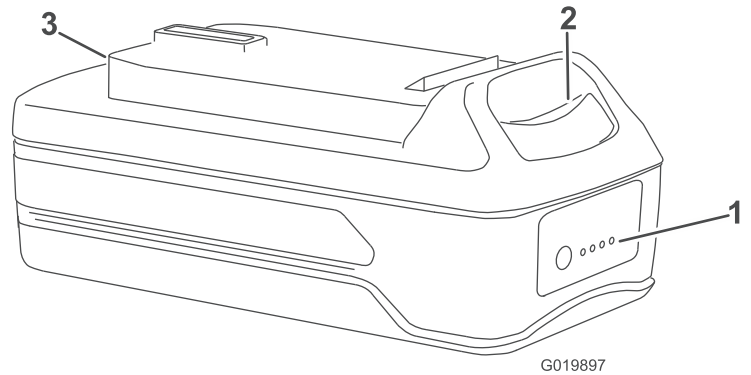
Mantenimiento

Toro ha diseñado este producto para que le proporcione años de funcionamiento sin problemas. Si necesita mantenimiento, lleve el producto a su Servicio Técnico Autorizado de Toro. Su Servicio Técnico Toro ha recibido formación especial en la reparación de los productos Toro y se asegurará de que su Toro siga siendo "Todo" Toro.

Almacenamiento

Guarde el soplador en el interior, en un lugar fresco y seco, fuera del alcance de niños y animales.

Solución de problemas

Si el soplador no funciona cuando usted lo enciende, revise los puntos siguientes antes de ponerse en contacto con su Servicio Técnico Autorizado de Toro:

- Asegúrese de que la batería está completamente cargada.
- Asegúrese de que la batería está sujeta en la parte trasera del soplador, y que está bien asentada.

El uso de la batería cuando está caliente puede reducir el tiempo de funcionamiento. Retire la batería del cargador y deje que se enfríe antes de instalarla de nuevo en el barredor.

El uso de la batería cuando hay humedad sobre los cables puede hacer que la desbrozadora no funcione correctamente. Deje que la batería se seque o séquela con un paño antes de volver a colocarla en el soplador.

La Promesa Toro – Productos eléctricos

Garantía completa de dos años para el uso residencial en Estados Unidos y Canadá

The Toro Company y su afiliado, Toro Warranty Company, bajo un acuerdo entre sí, garantizan conjuntamente este producto durante dos años contra defectos de materiales o mano de obra cuando se utiliza con propósitos residenciales normales.*

Si usted cree que su producto Toro tiene un defecto de materiales o de mano de obra, si tiene alguna pregunta o algún problema, y antes de devolver este producto, llame al teléfono gratuito:

Desbrozadoras:

1-800-237-2654 (EE.UU.)
1-800-248-3258 (Canadá)

Sopladores:

1-888-367-6631 (EE.UU.)
1-888-430-1687 (Canadá)
1-800-574-3312 (México)

Lanzanieves:

1-800-808-2963 (US)
1-800-808-3072 (Canadá)

Para sustituir o reparar el producto, a nuestra discreción, devuelva la unidad completa al vendedor. Los clientes de Estados Unidos y Canadá pueden devolver su producto, con prueba de compra, a cualquier Servicio Técnico Autorizado. Los clientes de Estados Unidos también pueden devolver su producto, con prueba de compra y con portes pagados, al Toro Service Center, 5500 SE Delaware, Ankeny, IA 50021.

Esta garantía cubre defectos del producto solamente. **Ni The Toro Company ni Toro Warranty Company son responsables de daños indirectos, incidentales o consecuentes en conexión con el uso de los productos Toro cubiertos por esta garantía, incluyendo cualquier coste o gasto por la provisión de equipos de sustitución o servicio durante periodos razonables de mal funcionamiento o no utilización hasta la terminación de las reparaciones bajo esta garantía. Algunos estados no permiten exclusiones de daños incidentales o consecuentes, de manera que las exclusiones arriba citadas pueden no ser aplicables a usted.** Esta garantía le otorga a usted derechos legales específicos; es posible que usted tenga otros derechos que varían de un estado a otro.

Países fuera de Estados Unidos y Canadá

Los clientes que compraron productos Toro exportados de los Estados Unidos o Canadá deben ponerse en contacto con su Distribuidor (Concesionario) Toro para obtener pólizas de garantía para su país, provincia o estado. Si por cualquier razón usted no está satisfecho con el servicio ofrecido por su Distribuidor, o si tiene dificultad en obtener información sobre la garantía, póngase en contacto con el importador Toro. Si fallan todos los demás recursos, puede ponerse en contacto con nosotros en la Toro Warranty Company.

Ley de Consumo de Australia

Los clientes australianos encontrarán información sobre la Ley de Consumo de Australia dentro de la caja o a través de su concesionario Toro local.

* "Uso residencial" significa el uso del producto en la misma parcela en que se encuentra su vivienda.

Número de pieza 374-0262 Rev. D



Balayeur-souffleur à main

N° de modèle 51701—N° de série 314000001 et suivants

N° de modèle 51701T—N° de série 314000001 et suivants

N° de modèle 51702—N° de série 314000001 et suivants

N° de modèle 51702T—N° de série 314000001 et suivants

Manuel de l'utilisateur

Les modèles 51701T et 51702T ne comprennent pas de batterie ni de chargeur.



Pour tout conseil ou renseignement, appelez notre numéro vert 1-888-367-6631 (États-Unis), 1-888-430-1687 (Canada) ou 1-800-574-3312 (Mexique) avant de renvoyer ce produit.

CONSIGNES DE SÉCURITÉ IMPORTANTES

⚠ ATTENTION

CALIFORNIE Proposition 65 - Avertissement

Ce produit contient une ou des substances chimiques considérées par l'état de Californie comme capables de provoquer des cancers, des anomalies congénitales ou d'autres troubles de la reproduction.

L'utilisation d'un appareil électrique exige de prendre certaines précautions élémentaires, notamment :

LISEZ TOUTES LES INSTRUCTIONS

AVANT D'UTILISER LE SOUFFLEUR

ATTENTION – Respectez ces consignes de sécurité pour réduire le risque d'incendie, de choc électrique ou de blessures.

Pour assurer une sécurité et un rendement optimaux, et apprendre à bien connaître le produit, vous-même et tout autre utilisateur de l'appareil, devez impérativement lire et comprendre le contenu de ce manuel avant même de mettre le moteur en marche. Faites particulièrement attention au symbole de sécurité qui signifie PRUDENCE, ATTENTION ou DANGER et concerne la sécurité des personnes. Veillez à lire et bien comprendre ces directives qui portent sur votre sécurité. **Ne pas les respecter, c'est risquer de vous blesser, de vous électrocuter ou de provoquer un incendie.**

ATTENTION – Pour réduire le risque de choc électrique, n'utilisez pas l'appareil sur des surfaces mouillées. Ne l'exposez pas à la pluie. Rangez-le à l'intérieur.

L'appareil n'est pas un jouet. Ne l'utilisez pas quand des enfants sont à proximité. N'autorisez pas les enfants à utiliser l'appareil.

Respectez les instructions d'utilisation du présent manuel. N'utilisez que les accessoires préconisés par le fabricant.

Portez des vêtements adéquats. N'approchez pas les cheveux, les doigts ou autres parties du corps, ni les vêtements amples, des ouvertures et des pièces mobiles. Sachez où se trouvent le souffleur et les entrées d'air pendant le fonctionnement de l'appareil. Les vêtements amples, les bijoux et les cheveux peuvent être aspirés dans les entrées d'air et vous risquez de vous blesser. Portez toujours des chaussures solides, un pantalon et des lunettes de protection.

Ne manipulez pas l'appareil si vous avez les mains mouillées.

N'introduisez rien dans les ouvertures. N'utilisez pas l'appareil si les ouvertures sont bloquées; ne laissez pas s'accumuler la poussière, les peluches, les cheveux ou quoi que ce soit d'autre susceptible de gêner la circulation de l'air.

Coupez toutes les commandes avant de retirer la batterie.

Soyez particulièrement prudent lorsque vous nettoyez sur un escalier.

CONSERVEZ CES INSTRUCTIONS

1. Ne chargez pas l'outil sous la pluie ou dans un lieu humide.
2. N'utilisez pas un outil alimenté par batterie sous la pluie.
3. Retirez ou débranchez la batterie avant d'effectuer un entretien, de nettoyer ou de retirer des débris de l'outil.
4. Ne jetez pas la batterie au feu. L'élément pourrait exploser. Vérifiez si la réglementation locale impose applique des procédures de mise au rebut spéciales.
5. N'ouvrez pas et n'endommagez pas la batterie. L'électrolyte est corrosif et peut causer des lésions oculaires et cutanées. Son ingestion peut être toxique.



- Manipulez les batteries avec précaution pour ne pas provoquer de court-circuit en cas de contact avec un conducteur comme des bagues, des bracelets et des clés. La batterie ou le conducteur peuvent surchauffer et causer des brûlures.

Autocollants de sécurité et d'instruction

Important: Les autocollants de sécurité et d'instruction sont placés près des endroits potentiellement dangereux. Remplacez les autocollants endommagés.

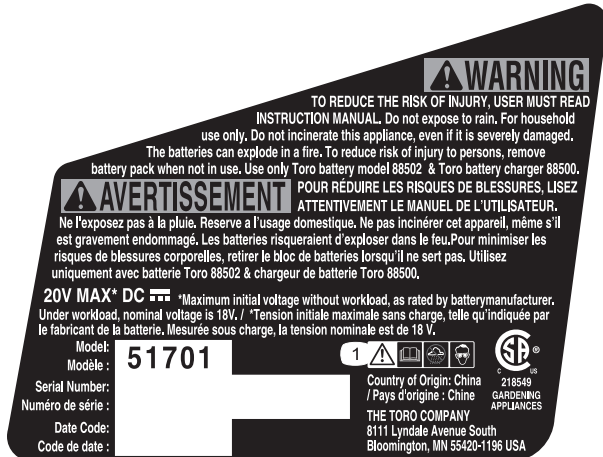

125-3230
Modèle 51701

- Attention – lisez le *Manuel de l'utilisateur*, n'utilisez pas la machine sous la pluie; portez une protection oculaire.

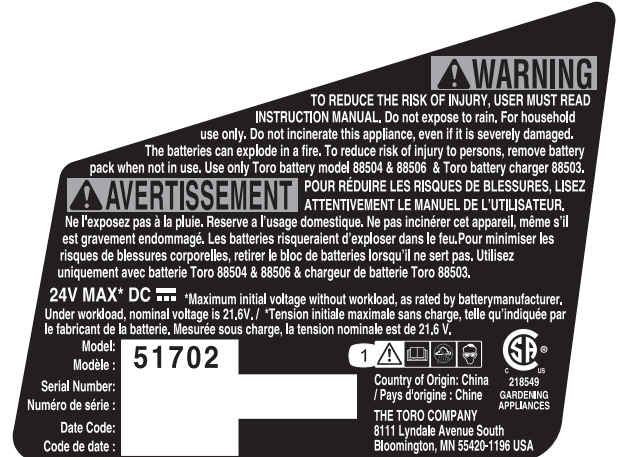

125-3234
Modèle 51702

- Attention – lisez le *Manuel de l'utilisateur*, n'utilisez pas la machine sous la pluie; portez une protection oculaire.

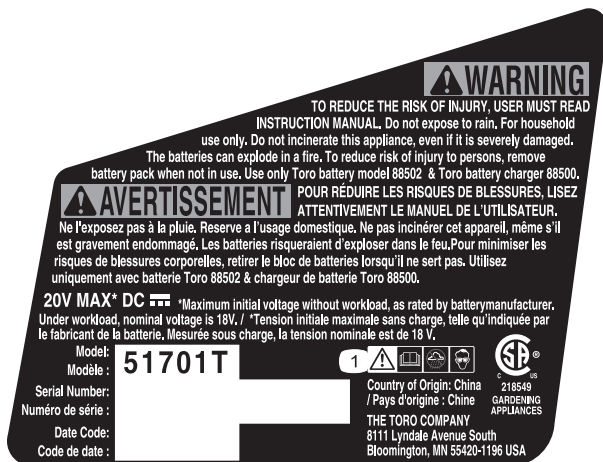

121-7655
Modèle 51701T

- Attention – lisez le *Manuel de l'utilisateur*, n'utilisez pas la machine à l'humidité; portez une protection oculaire.

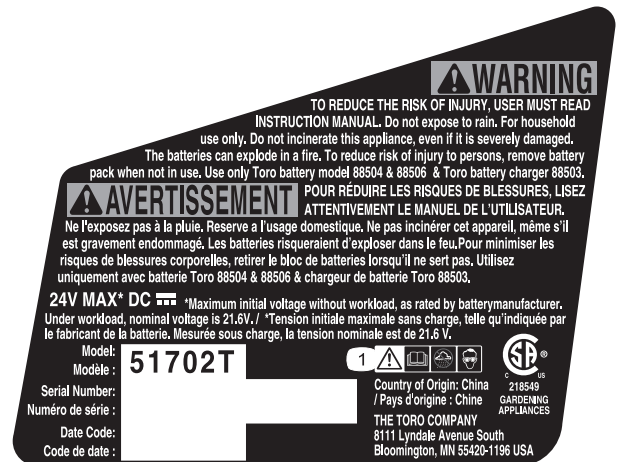

121-7656
Modèle 51702T

- Attention – lisez le *Manuel de l'utilisateur*, n'utilisez pas la machine à l'humidité; portez une protection oculaire.

TORO 24V MAX* DC  43.2Wh
Li-Ion Battery / Batterie au lithium-ion

*Maximum initial voltage without workload, as rated by battery manufacturer. Under workload, nominal voltage is 21.6V DC .
*Tension initiale maximale sans charge, telle qu'indiquée par le fabricant de la batterie. Mesurée sous charge, la tension nominale est de 21.6 V DC .

WARNING To reduce the risk of injury, user must read the instruction manual. Wear eye protection. Do not short terminals. Do not throw into fire. Use only with Toro battery charger 88503. When charging make sure temperature is between 5° to 40°C (41° to 104°F), -10° to 45°C (14° to 113°F) for discharge. Risk of fire, explosion and burns. Do not disassemble, crush, expose to heat above 100°C (212°F), or incinerate. Keep battery out of reach of children.

AVERTISSEMENT Pour réduire le risque de blessures, l'utilisateur doit lire le manuel d'utilisation. Portez des lunettes de protection. Ne pas court-circuiter. Ne jetez pas au feu. Utilisez uniquement avec chargeur de batterie Toro 88503. Lorsque vous chargez la batterie, assurez-vous que la température est de 5 à 40 °C (41 à 104 °F), -10 à 45 °C (14 à 113°F) pour la décharge. Risque d'incendie, d'explosion et des brûlures. Ne pas démonter, écraser, exposer à une température au-dessus de 100 °C (212 °F) ou incinérer. Conservez la batterie hors de portée des enfants.



MH46448 Country of Origin: China / Pays d'origine : Chine
 Model: **88506**
 Modèle : **88506**
 Serial Number: 
 Numéro de série : 
 Date Code: 
 Code de date : 

 LW

125-3226

TORO

LITHIUM-ION BATTERY CHARGER
CHARGEUR BATTERIE LITHIUM-ION
Input: 100-240V AC 50/60Hz 0.71A
Output: 24V MAX* DC  1.5A





*Maximum initial voltage without workload, as rated by battery manufacturer. Under workload, nominal voltage is 21.6V DC .
*Tension initiale maximale sans charge, telle qu'indiquée par le fabricant de la batterie. Mesurée sous charge, la tension nominale est de 21.6 V DC .

WARNING To reduce the risk of injury, user must read the instruction manual. Use only with 88504, 88505 & 88506 Lithium-ion Battery Pack. Caution - Risk of electric shock. Do not expose to liquid, vapor or rain.

AVERTISSEMENT Pour réduire le risque de blessures, l'utilisateur doit lire le manuel d'utilisation. Utiliser uniquement avec 88504, 88505 & 88506 Lithium-ion Battery Pack. Attention - Risque de décharge électrique. Ne pas exposer à des liquides, à la vapeur ou à la pluie. Backfeed Protection / Protection contre le retour d'énergie

THE TORO COMPANY
8111 Lyndale Avenue South
Bloomington, MN 55420-1196 USA
Country of Origin: China / Pays d'origine : Chine
Manufactured by CHANGZHOU GLOBE CO.,LTD
Fabriqué par CHANGZHOU GLOBE CO.,LTD

 **LISTED**
E199657
Class 2 Battery Charger
4DH6
Chargeur de batterie Classe 2

Model: **88503** SL
Modèle : **88503** SL
Serial Number: 
Numéro de série : 
Date Code: 
Code de date : 



125-7602

TORO 24V MAX* LI-ION BATTERY



CHARGING PROCEDURE (LED INDICATOR)
PROCÉDURE DE CHARGEMENT (VOYANT DEL)

		BATTERY IS CHARGING	BATTERIE EN CHARGE
		FULLY CHARGED / NO BATTERY PRESENT	PLEINE CHARGE / AUCUNE BATTERIE PRÉSENTE
		BATTERY IS TOO WARM: REMOVE FOR APPROX. 30 MINUTES TO ALLOW TO COOL	LA BATTERIE EST TROP CHAUDE: L'ENLEVER PENDANT ENVIRON 30 MINUTES POUR LA LAISSER REFROIDIR

DO NOT REMOVE THIS DECAL / NE PAS RETIRER CET AUTOCOLLANT



121-7692

TORO 20V MAX* DC  36Wh
Li-Ion Battery / Batterie au lithium-ion

*Maximum initial voltage without workload, as rated by battery manufacturer. Under workload, nominal voltage is 18V DC .
*Tension initiale maximale sans charge, telle qu'indiquée par le fabricant de la batterie. Mesurée sous charge, la tension nominale est de 18 V DC .

WARNING To reduce the risk of injury, user must read the instruction manual. Wear eye protection. Do not short terminals. Do not throw into fire. Use only with Toro battery charger 88500. When charging make sure temperature is between 0° to 40°C (32° to 104°F), -15° to 50°C (5° to 122°F) for discharge. Risk of fire, explosion and burns. Do not disassemble, crush, expose to heat above 100°C (212°F), or incinerate. Keep battery out of reach of children.

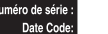
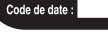
AVERTISSEMENT Pour réduire le risque de blessures, l'utilisateur doit lire le manuel d'utilisation. Portez des lunettes de protection. Ne pas court-circuiter. Ne jetez pas au feu. Utilisez uniquement avec chargeur de batterie Toro 88500. Lorsque vous chargez la batterie, assurez-vous que la température est de 0 à 40 °C (32 à 104 °F), -15 à 50 °C (5 à 122°F) pour la décharge. Risque d'incendie, d'explosion et des brûlures. Ne pas démonter, écraser, exposer à une température au-dessus de 100 °C (212 °F) ou incinérer. Conservez la batterie hors de portée des enfants.

MH46448 Country of Origin: China / Pays d'origine : Chine
 Model: **88502**
 Modèle : **88502**
 Serial Number: 
 Numéro de série : 
 Date Code: 
 Code de date : 

 LW

125-3295

TORO.

LITHIUM-ION BATTERY CHARGER
CHARGEUR BATTERIE LITHIUM-ION
 Input: 100-120V AC, 50-60Hz, 70W
 Output: 18V MAX* DC 2.6A

*Maximum initial voltage without workload, as rated by battery manufacturer. Under workload, nominal voltage is 18V DC.

*Tension initiale maximale sans charge, telle qu'indiquée par le fabricant de la batterie. Mesurée sous charge, la tension nominale est de 18 V DC.

WARNING To reduce the risk of injury, user must read the instruction manual. Use only with 88502 Lithium-ion Battery Pack. FOR INDOOR USE ONLY.

AVERTISSEMENT Pour réduire le risque de blessures, l'utilisateur doit lire le manuel d'utilisation. Utiliser uniquement avec 88502 Lithium-ion Battery Pack. POUR UN USAGE INTÉRIEUR.

Backfeed Protection / Protection contre le retour d'énergie

THE TORO COMPANY
 8111 Lyndale Avenue South
 Bloomington, MN 55420-1196 USA

Country of Origin: China / Pays d'origine : Chine
 Manufactured by CHANGZHOU GLOBE CO.,LTD
 Fabriqué par CHANGZHOU GLOBE CO.,LTD

Model: 88500 SL
 Modèle: 88500 SL

Serial Number: [Redacted]
 Numéro de série: [Redacted]

Date Code: [Redacted]
 Code de date: [Redacted]

UL LISTED E199657 Class 2 Battery Charger 4DH6 Chargeur de batterie Classe 2

BC

125-3279

TORO 20V MAX* LI-ION BATTERY

CHARGING PROCEDURE (LED INDICATOR)
PROCÉDURE DE CHARGEMENT (VOYANT DEL)

● RED / ROUGE	BATTERY IS CHARGING	BATTERIE EN CHARGE
● RED / ROUGE		
● RED / ROUGE	FULLY CHARGED / NO BATTERY PRESENT	PLEINE CHARGE / AUCUNE BATTERIE PRÉSENTE
● GREEN / VERT		
● RED / ROUGE	BATTERY IS TOO WARM: REMOVE FOR APPROX. 30 MINUTES TO ALLOW TO COOL	LA BATTERIE EST TROP CHAUDE: L'ENLEVER PENDANT ENVIRON 30 MINUTES POUR LA LAISSER REFROIDIR
● ORANGE / ORANGE		

DO NOT REMOVE THIS DECAL / NE PAS RETIRER CET AUTOCOLLANT

121-7691

Mise en service

Enregistrez votre produit à www.Toro.com afin que Toro puisse vous contacter en cas de rappel de produit pour raison de sécurité ou dans le cadre de la garantie.

Chargez la batterie avant la première utilisation. Voir Charge de la batterie (page 5).

Assemblage du souffleur

1. Glissez le tube du souffleur sur le balayeur. Vous devrez éventuellement appuyer sur les languettes du tube du souffleur pour le mettre en place correctement (Figure 1).

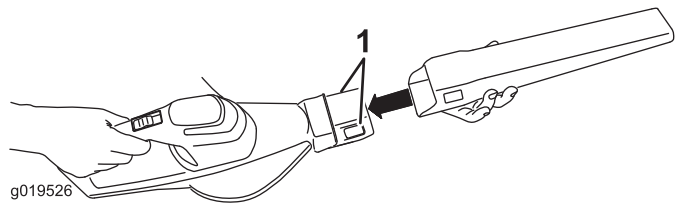

Figure 1

1. Languettes

2. Alignez les languettes de la batterie sur le creux dans le corps de la poignée, saisissez la poignée et poussez la batterie dans la poignée jusqu'à ce que le verrou s'enclenche en position (Figure 2).

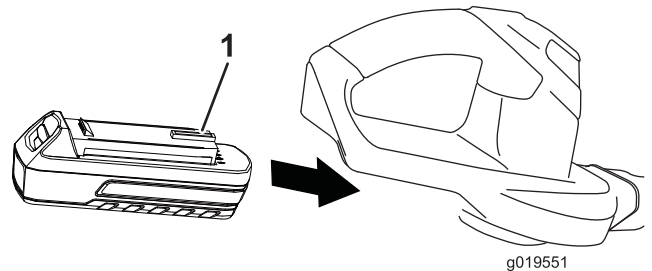

Figure 2

1. Verrou de batterie

Utilisation

Important: Ce souffleur est uniquement destiné à l'usage domestique et extérieur. Ne l'utilisez pas à l'intérieur ni à des fins commerciales ou industrielles. Cet appareil est réservé à l'usage domestique.

Démarrage, arrêt et réglage du débit d'air du souffleur

Réglez le débit d'air en déplaçant le commutateur à la position voulue (Figure 3).

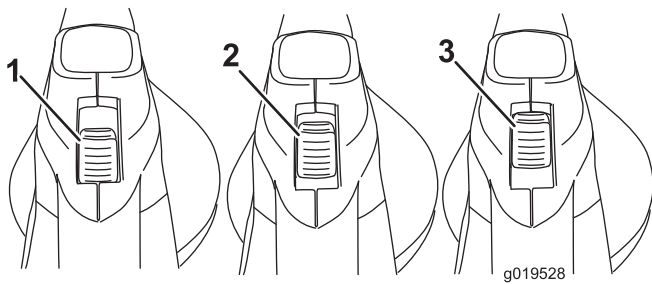

Figure 3

1. Arrêt
2. Bas
3. Haut

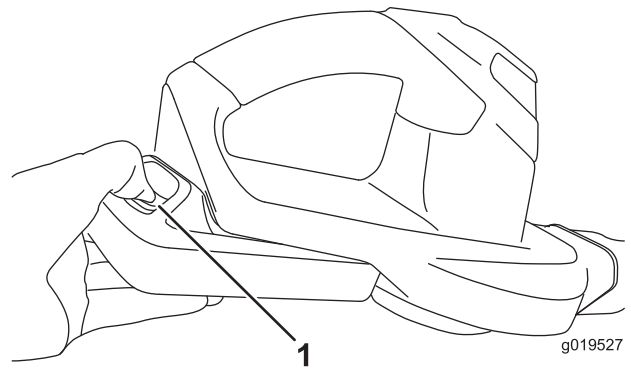

Figure 5

1. Verrou

Utilisation du souffleur

Le souffleur est réservé à l'usage domestique. Utilisez le souffleur à l'extérieur pour déplacer les débris du type feuillage selon les besoins.

⚠ ATTENTION

Le souffleur peut projeter des débris et blesser gravement l'utilisateur ou les personnes à proximité.

- Ne soufflez pas sur des objets durs du type clous, boulons ou pierres.
- N'utilisez pas le souffleur près de personnes ou d'animaux.
- Soyez particulièrement prudent lorsque vous nettoyez des escaliers ou d'autres endroits peu accessibles.
- Portez des lunettes de sécurité ou une autre protection oculaire appropriée, un pantalon et des chaussures.

Séparation du tube du souffleur

Appuyez sur les deux languettes pour séparer le tube du souffleur du balayeur (Figure 4).

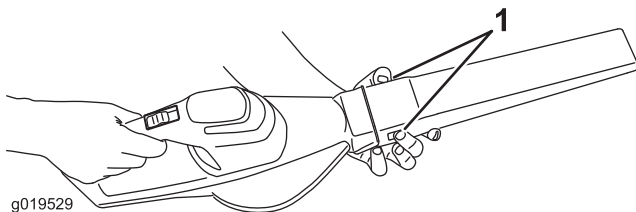

Figure 4

1. Languettes

Retrait de la batterie

Appuyez sur la languette pour séparer la batterie du balayeur (Figure 5).

Charge de la batterie

⚠ ATTENTION

CALIFORNIE Proposition 65 - Avertissement

ATTENTION : Le cordon d'alimentation de cette machine contient du plomb, une substance chimique considérée par l'état de Californie comme susceptible de provoquer des malformations congénitales et autres troubles de la reproduction. Lavez-vous les mains après avoir manipulé la batterie.

Remarque: Pour obtenir des résultats optimaux, chargez votre outil à batterie dans un lieu dont la température correspond aux indications du tableau ci-dessous. Pour réduire les risques de blessures graves, ne le rangez pas à l'extérieur ou dans un véhicule. Le temps de charge sera plus long si les températures sont hors de la plage spécifiée.

Tension de batterie	Température de charge minimale	Température de charge maximale
20 V	0 °C (32 °F)	40 °C (104 °F)
24 V	5 °C (41 °F)	40 °C (104 °F)

1. Retournez la batterie et placez la borne en face de la fente du chargeur (Figure 6 et Figure 8).

L'utilisation de la batterie lorsque celle-ci est chaude peut réduire la durée de service. Retirez la batterie du chargeur et attendez qu'elle refroidisse avant de la remettre en place dans le balayeur.

sécher la batterie ou essuyez-la soigneusement avant de la remettre dans le souffleur.

L'utilisation de la batterie si les câbles sont humides peut causer un mauvais fonctionnement de la débroussailleuse. Laissez

La promesse de Toro – Produits électriques

Une garantie intégrale de deux ans pour usage domestique valable aux États-Unis et au Canada.

The Toro Company et sa filiale, Toro Warranty Company, en vertu d'un accord mutuel, s'engagent conjointement à réparer le produit utilisé à des fins résidentielles normales s'il présente un défaut de fabrication, pendant une période de deux ans à dater de l'achat.*

Si vous pensez que votre produit Toro présente un vice de matériau ou de fabrication, si vous avez besoins de conseils ou de renseignements, et avant de renvoyer ce produit, appelez gratuitement le numéro suivant :

Débroussailleuses :

1-800-237-2654 (États-Unis)
(Canada)

Souffleurs :

1-888-367-6631 (États-Unis)
(Canada) 1-800-574-3312 (Mexique)

Déneigeuses :

1-800-808-2963 (États-Unis)
(Canada) 1-800-808-3072

Pour recevoir un appareil de rechange ou réparé, suivant notre choix, renvoyez l'appareil au complet au vendeur. Aux États-Unis et au Canada, le produit peut être renvoyé, accompagné d'une preuve d'achat, à n'importe quel dépositaire-réparateur agréé. Les clients américains peuvent aussi renvoyer leur produit, accompagné d'une preuve d'achat, port payé, à : Toro Service Center, 5500 SE Delaware, Ankeny, IA 50021.

Cette garantie couvre les défauts de produit uniquement. **The Toro Company et Toro Warranty Company déclinent toute responsabilité en cas de dommages secondaires ou indirects liés à l'utilisation des produits Toro couverts par cette garantie, notamment quant aux coûts et dépenses encourus pour se procurer un équipement ou un service de substitution durant une période raisonnable pour cause de défaillance ou d'indisponibilité en attendant la réparation sous garantie. L'exclusion de la garantie des dommages secondaires ou indirects n'est pas autorisée dans certains états ou pays, et peut donc ne pas s'appliquer dans votre cas.** Cette garantie vous accorde des droits spécifiques, auxquels peuvent s'ajouter d'autres droits qui varient selon les états.

Autres pays que les États-Unis et le Canada

Pour les produits Toro exportés des États-Unis ou du Canada, demandez à votre distributeur (dépositaire) Toro la police de garantie applicable dans votre pays, région ou état. Si, pour une raison quelconque, vous n'êtes pas satisfait des services de votre distributeur, ou si vous avez du mal à vous procurer les informations de garantie, adressez-vous à l'importateur Toro. En dernier recours, adressez-vous à Toro Warranty Company.

Droits des consommateurs australiens

Les consommateurs australiens trouveront les détails relatifs aux droits des consommateurs australiens soit à l'intérieur de l'emballage soit chez leur concessionnaire Toro local.

* L'usage résidentiel normal désigne l'utilisation du produit sur le terrain où se trouve votre domicile.

Réf. 374-0262 Rév. D



Count on it.