



Rake and Vac™ Blower/Vacuum Superblower Blower/Vacuum

Model No. 51573—Serial No. 250000001 and Up

Model No. 51591—Serial No. 250000001 and Up

Form No. 3351-953

Operator's Manual



If you have questions or problems, call toll free 1-888-367-6631 (US), 1-888-430-1687 (Canada), or 1-800-574-3312 (Mexico) before returning this product.

Para obtener una versión gratis de este manual en español, escriba a la dirección indicada más abajo. Asegúrese de indicar el modelo y el número de serie de su producto. The Toro Company, Attn: Parts Dept., 8111 Lyndale Ave S, Bloomington, MN 55420-1196



Warning

CALIFORNIA

Proposition 65 Warning

WARNING: The power cord on this product contains lead, a chemical known to the State of California to cause birth defects or other reproductive harm. Wash hands after handling.

IMPORTANT SAFETY INSTRUCTIONS

When using an electrical appliance, basic precautions should always be followed, including the following:

READ ALL INSTRUCTIONS BEFORE USING THIS APPLIANCE

WARNING—To reduce the risk of fire, electric shock, or injury, follow these safety instructions.

To ensure maximum safety, best performance, and to gain knowledge of the appliance, **it is essential that you or any other operator of the appliance read and understand the contents of this manual before operating the appliance.** Pay particular attention to the safety alert symbol  which means CAUTION, WARNING or DANGER—personal safety instruction. Read and understand the instruction because it has to do with safety. **Failure to comply with these instructions may result in personal injury, risk of fire, or electrical shock.**

Do not leave the appliance when plugged in. Unplug from outlet when not in use and before servicing.

WARNING—To reduce the risk of electric shock, **do not** use the appliance on wet surfaces. **Do not** expose it to rain. Store it indoors.

Do not allow appliance to be used as a toy. Do not use near children. Do not let children use the appliance.

Use only as described in this manual. Use only manufacturer's recommended attachments.

Dress properly. Keep hair, loose clothing, fingers, and all parts of the body away from openings and moving parts. Be aware of the position of the blower and the air inlets during operation. Loose clothing, jewelry and hair can be drawn into the inlets (refer to the following figure) and may result in personal injury. Always wear substantial footwear, long pants, and eye protection.

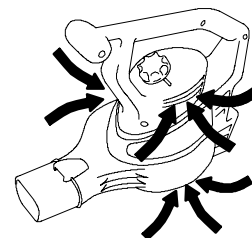

Do not use with damaged cord or plug. If appliance is not working as it should, has been dropped, damaged, left outdoors, or dropped into water, return it to a service dealer.

Do not pull or carry by cord, use cord as a handle, close a door on cord, or pull cord around sharp edges or corners. Keep cord away from heated surfaces.

Do not unplug by pulling on cord. To unplug, grasp the plug, not the cord.

Do not handle plug or appliance with wet hands.

Do not put any object into openings. Do not use with any opening blocked; keep free of dust, lint, hair, and anything that may reduce air flow.

Turn off all controls before unplugging.

Use extra care when cleaning on stairs.

Do not use to vacuum up flammable or combustible liquids, such as gasoline, or use in areas where they may be present.

This appliance is provided with double insulation. Use only identical replacement parts. See instructions for servicing of Double-Insulated Appliances.

Do not vacuum anything that is burning or smoking, such as cigarettes, matches, or hot ashes.

Do not use without vac bag or proper attachments in place.

This appliance is for household use only.

Safety/Instruction Decals

Important: Safety and instruction decals are located near areas of potential danger. Replace damaged or lost decals.



100-9087

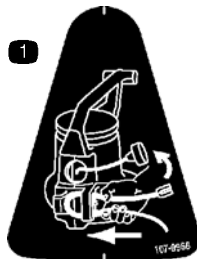

107-9968

1. Secure the cord in the cord lock as shown.

SAVE THESE INSTRUCTIONS

Assembly

Assembling the Blower

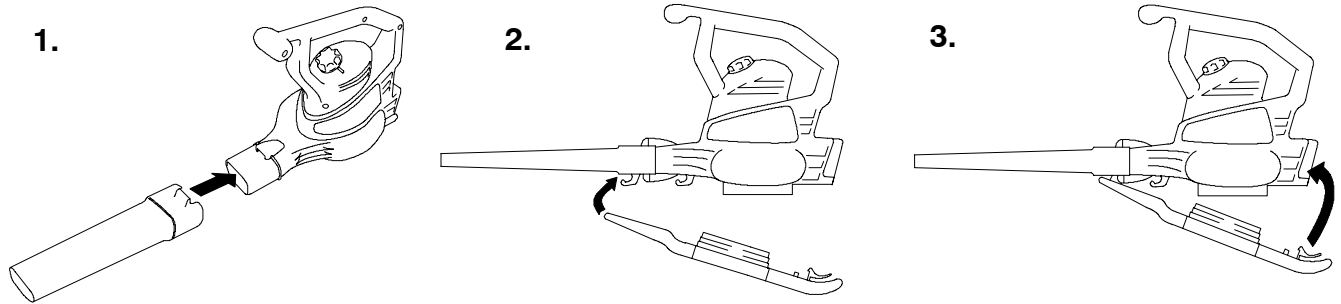

Important: You must install the blower tube before installing the inlet cover because the inlet cover hooks onto the blower tube. The blower will not run unless the bottom inlet cover is locked in place.

Converting from Blower to Vacuum

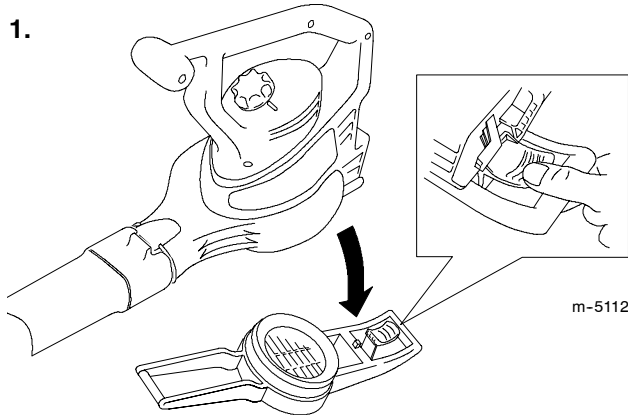

The impeller rotates for a few seconds after you turn off the blower and can cut or injure fingers. Do not remove the bottom inlet cover when the motor is running or when the unit is plugged into a power outlet.

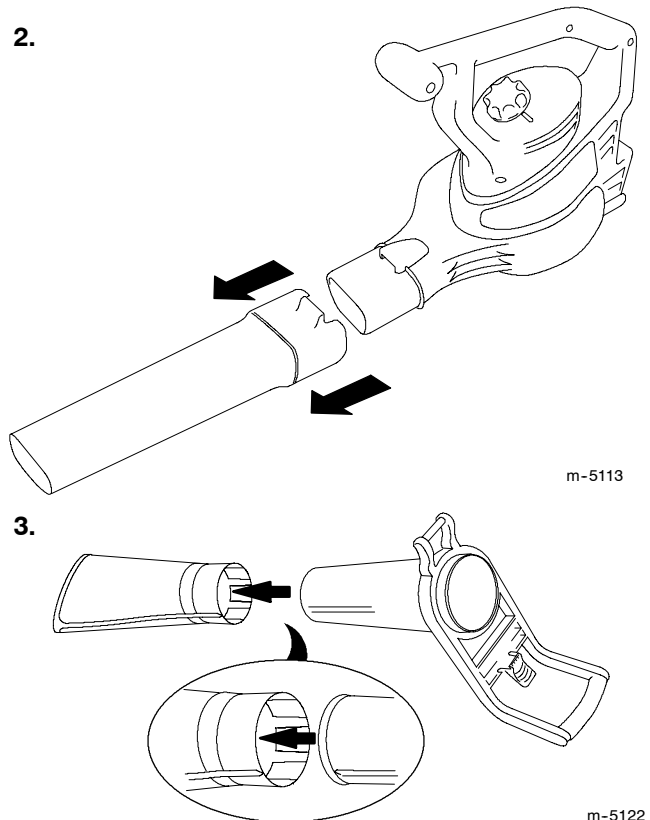

Note: Ensure that you line up the arrows.

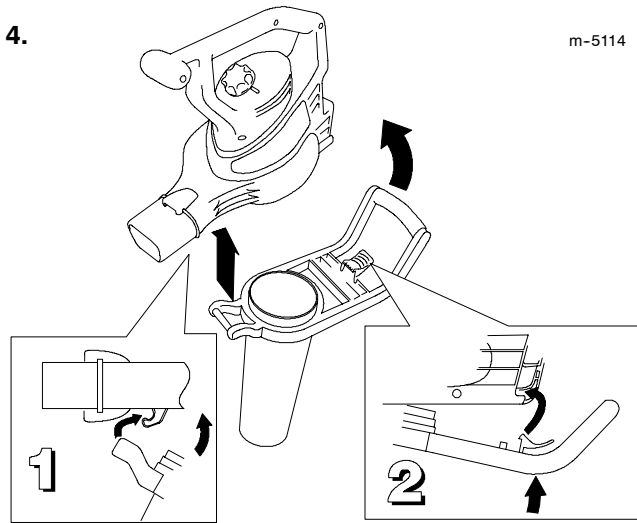

Important: The vacuum will not run unless the vacuum tube is locked in place.

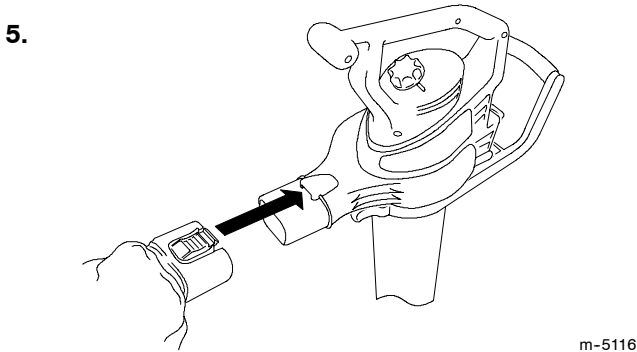
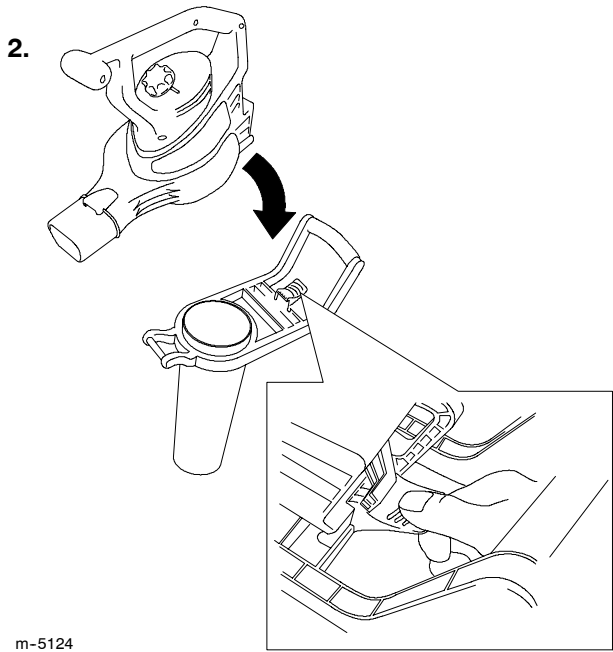

6. Adjust the strap as needed for comfortable operation.

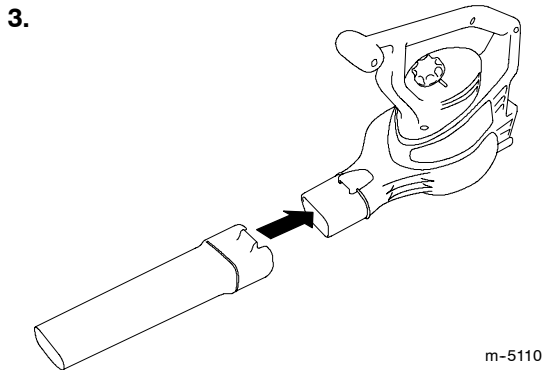
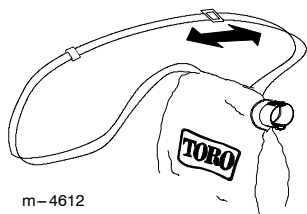

Converting from Vacuum to Blower

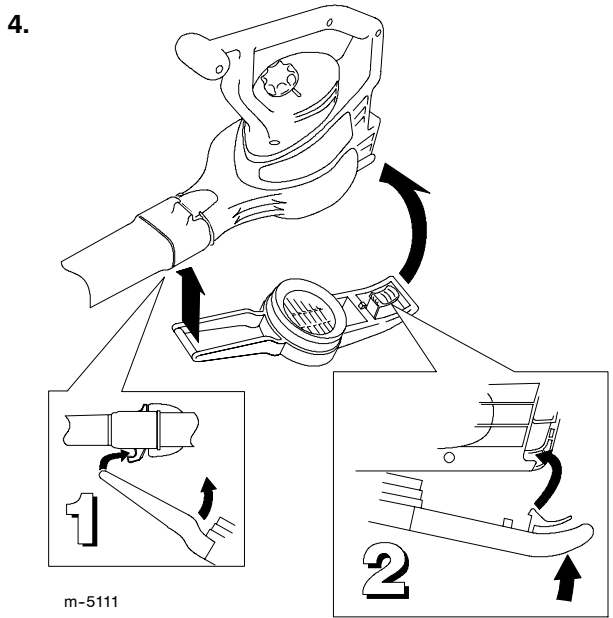
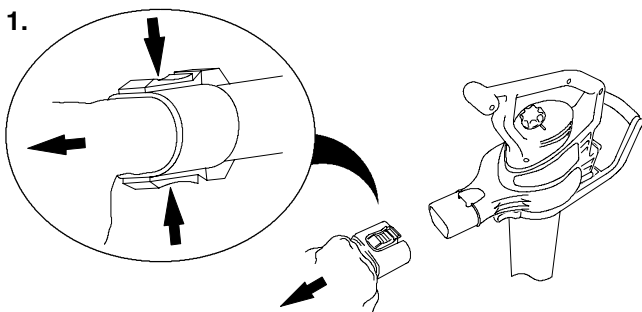

Important: The blower will not run unless the bottom inlet cover is locked in place.

Operation

Important: This blower is intended for outdoor, residential use only. **Do not use it indoors or for commercial or industrial purposes.**

Connecting to a Power Source

Use only a polarized (i.e., one blade is wider than the other), UL listed (CSA certified in Canada) extension cord recommended for outdoor use. A polarized plug will fit in a polarized cord only one way. If the plug does not fit fully in the cord, reverse the cord. If it still does not fit, purchase a polarized extension cord. Do not change the plug in any way.

Extension Cord Length	Minimum Wire Gage (A.W.G.)
100 ft.	16
150 ft.	14

Note: Do not use an extension cord over 150 feet.

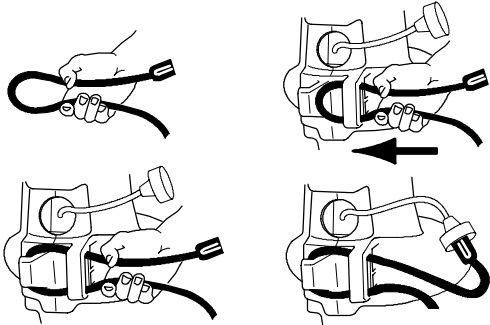

Warning

If you do not fully seat the extension cord on the inlet plug, the loose plug could lead to overheating and cause a fire, possibly burning you or others.

Ensure that you fully seat the cord on the plug and use the cord lock feature to secure the cord.

Important: Check the power cord frequently during use for holes in the insulation. Do not use a damaged cord. Do not run the cord through standing water or wet grass.

Starting/Stopping/ Adjusting the Air Speed

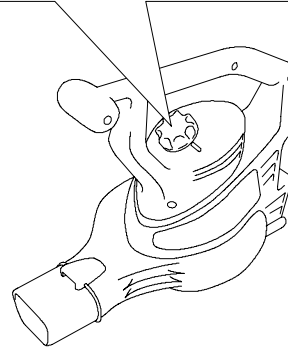
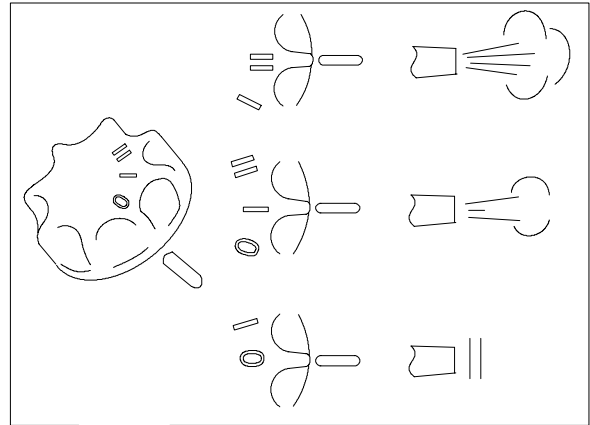

m-5119

Using the Concentrator Nozzle Accessory

Install the concentrator nozzle into the blower tube to help reach into narrow spaces or to move matted debris off of hard surfaces.

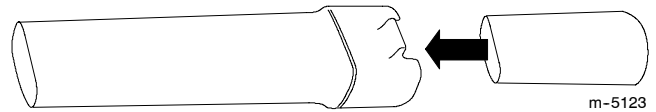

m-5123

Remove the concentrator nozzle when finished.



m-5123

Using the Blower

The blower is intended for residential use only. Use the blower outdoors to move debris as needed.



Caution



The blower can throw debris, possibly causing serious personal injury to the operator or bystanders.

- Do not blow hard objects such as nails, bolts, or rocks.
- Do not operate the blower near bystanders or pets.
- Use extra care when cleaning debris from stairs or other tight areas.
- Wear safety goggles or other suitable eye protection, long pants, and shoes.

Using the Vacuum



Caution



The vacuum can throw debris, possibly causing serious personal injury to the operator or bystanders.

- Do not operate the vacuum without the bag installed or with the bag zipper open.
- Do not vacuum sharp, pointed, or hard objects that could be thrown through the fabric of the bag, such as wires, staples, nails, or rocks.



Important: Vacuum only leaves and soft items. Hard items such as sticks, rocks, acorns, and pine cones will damage the impeller.

Important: Do not force the vacuum tube into a pile of debris or hold the tube upright while force feeding debris into the tube. Either action may clog and damage the impeller. If the vacuum starts to vibrate or make abnormal noise, stop it, **unplug** the cord, and check for the cause.

Emptying the Bag

1. Turn off and unplug the vacuum from the power source.

2.



m-5121

Do not store debris in the bag. To clean the bag, turn it inside out and shake out any excess debris. Once a year, hand wash the bag in soapy water and allow it to air dry.



Warning



Normal usage of the bag causes it to wear and deteriorate over time. A worn or deteriorated bag allows small objects to be thrown through the bag, possibly injuring the operator or bystanders. Check the bag frequently. If it is worn or deteriorated, replace it with a genuine Toro vacuum bag.

Removing Clogged Debris from the Impeller

1. Turn off and **unplug** the vacuum from the power source and wait for all moving parts to stop.

2.

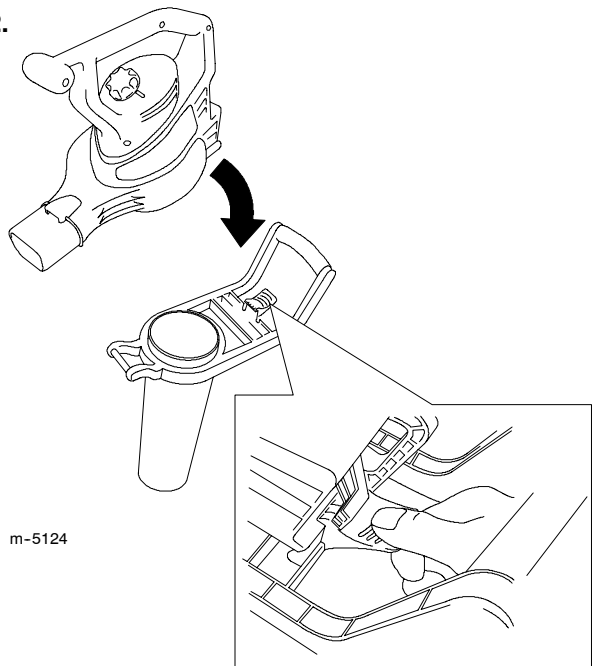

m-5124

3.

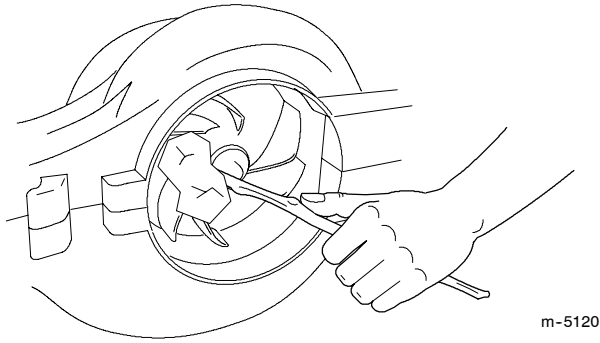

m-5120

4. Check the impeller for any signs of damage. If it is damaged, contact your Authorized Toro Dealer.
5. Install the vacuum tube or, if you want to switch to blower mode, the bottom inlet cover. Refer to Converting from Blower to Vacuum or Converting from Vacuum to Blower for more information.

Storage

Store the blower/vacuum and extension cord indoors, in a cool dry location, out of reach of children and animals.

Troubleshooting

If your blower fails to run when you turn it on, consult the following list before contacting your Authorized Toro Dealer:

- Ensure that the bottom inlet cover or vacuum tube is locked in place.
- Ensure that the power cord is secured in place on the back of the blower and that the plug is fully seated.

Service

Toro has designed this product to give you years of trouble free use. Should it need service, bring the product to your Authorized Toro Service Dealer. Your Toro Dealer is specially trained to repair Toro products and will ensure that your Toro stays "All" Toro.

Double-insulated Appliances

In a double-insulated appliance, two systems of insulation are provided instead of grounding. No grounding means is provided on a double-insulated appliance, nor should a means for grounding be added to the appliance. Servicing a double-insulated appliance requires extreme care and knowledge of the system, and should be done only by the qualified service personnel at your Authorized Toro Service Dealer. Replacement parts for a double-insulated appliance must be identical to the parts they replace. A double-insulated appliance is marked with the words "Double Insulation" or "Double Insulated." The symbol (square within a square)  may also be marked on the appliance.

The Toro Promise - Electric Blowers

A Two-Year Full Warranty for Residential Use for the United States, Canada, and Mexico

The Toro Company and its affiliate, Toro Warranty Company, pursuant to an agreement between them, jointly warrant this product for two years against defects in material or workmanship when used for normal residential purposes.

- If you have questions or problems, or before returning this product, call toll free: 1-888-367-6631 (US), 1-888-430-1687 (Canada), or 1-800-574-3312 (Mexico).
- To receive a replacement or repair, at our option, return the complete unit, postage prepaid, to the seller. **Only** United States customers may return their product, with proof of purchase, to any Authorized Service Dealer, Master Service Dealer, or the Toro Service Center, 21350 Cedar Avenue S., Lakeville, MN 55044-9090.

This warranty covers product defects only. **Neither The Toro Company nor Toro Warranty Company is liable for indirect, incidental or consequential damages in connection with the use of the Toro Products covered by this warranty, including any cost or expense of providing substitute equipment or service during reasonable periods of malfunction or non-use pending completion of repairs under this warranty. Some states do not allow exclusions of incidental or consequential damages, so the above exclusions may not apply to you.** This warranty gives you specific legal rights, and you may also have other rights which vary from state to state.

Countries Other than the United States, Canada, or Mexico

Customers who have purchased Toro products exported from the United States, Canada, or Mexico should contact their Toro Distributor (Dealer) to obtain guarantee policies for your country, province, or state. If for any reason you are dissatisfied with your Distributor's service or have difficulty obtaining guarantee information, contact the Toro importer. If all other remedies fail, you may contact us at Toro Warranty Company.

Part No. 374-0065 Rev. A



Souffleur/aspirateur Rake and Vac™ Souffleur/aspirateur Superblower

Modèle N° 51573 – N° de série 250000001 et suivants

Modèle N° 51591 – N° de série 250000001 et suivants

Form No. 3351-953

Manuel de l'utilisateur



Pour tout conseil ou renseignement, appelez notre numéro vert 1-888-367-6631 (États-Unis), 1-888-430-1687 (Canada) ou 1-800-574-3312 (Mexique) avant de renvoyer ce produit.

Para obtener una versión gratis de este manual en español, escriba a la dirección indicada más abajo. Asegúrese de indicar el modelo y el número de serie de su producto. The Toro Company, Attn: Parts Dept., 8111 Lyndale Ave S, Bloomington, MN 55420-1196



ATTENTION



CALIFORNIE

Proposition 65 – Avertissement

ATTENTION : Le cordon d'alimentation de cette machine contient du plomb, une substance chimique considérée par l'état de Californie comme susceptible de provoquer des malformations congénitales et autres troubles de la reproduction. Lavez-vous les mains après avoir manipulé la batterie.

CONSIGNES DE SÉCURITÉ IMPORTANTES

L'utilisation d'un appareil électrique exige de prendre certaines précautions élémentaires, notamment :

**LISEZ TOUTES LES INSTRUCTIONS
AVANT D'UTILISER CET APPAREIL**

ATTENTION – Respectez ces consignes de sécurité pour réduire le risque d'incendie, d'électrocution ou de blessures.

Pour assurer le maximum de sécurité et de rendement et bien connaître l'appareil, **il est essentiel que vous-même et tout autre utilisateur de la machine** lisiez et compreniez le contenu de ce guide avant d'utiliser l'appareil. Faites particulièrement attention aux symboles de sécurité  qui signifient PRUDENCE, ATTENTION ou DANGER et concernent la sécurité des personnes. Veillez à lire et bien comprendre ces

© 2004 – The Toro Company
8111 Lyndale Ave., Bloomington, MN 55420, États-Unis

Imprimé aux États-Unis
Tous droits réservés

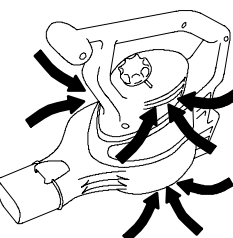

N'utilisez pas l'appareil si le cordon d'alimentation ou la prise sont endommagés. Si l'appareil ne fonctionne pas correctement, s'il est tombé, a été endommagé, oublié dehors ou immergé dans l'eau, renvoyez-le à un réparateur agréé.

directives qui portent sur votre sécurité. **Ne pas les respecter, c'est risquer de vous blesser, de vous électrocuter ou de provoquer un incendie.**

Ne laissez pas l'appareil sans surveillance quand il est sous tension. Débranchez-le du secteur quand il ne sert pas et avant tout entretien.

ATTENTION – Pour réduire le risque d'électrocution, n'utilisez **pas** l'appareil sur des surfaces humides et ne l'exposez **pas** à la pluie. Rangez-le à l'intérieur.

L'appareil n'est pas un jouet. Ne l'utilisez pas près d'enfants et ne laissez pas des enfants l'utiliser.

Respectez les instructions d'utilisation du présent manuel. N'utilisez que les accessoires préconisés par le fabricant.

Portez des vêtements adéquats. N'approchez pas les cheveux, les doigts ou autres parties du corps ni les vêtements amples des ouvertures et des pièces mobiles. Sachez où se trouvent le souffleur et les entrées d'air pendant le fonctionnement de l'appareil. Les vêtements amples, les bijoux et les cheveux peuvent être aspirés dans les entrées d'air (voir la figure suivante) et vous risquez de vous blesser. Portez toujours des chaussures solides, un pantalon et des lunettes de protection.

Traduction de l'original (F)
Enregistrez votre produit sur www.Toro.com

Évitez de tirer ou de soulever l'appareil par le cordon d'alimentation, d'utiliser le cordon comme poignée, de coincer le cordon dans une porte ou de le traîner sur des arêtes tranchantes ou des angles vifs.
N'approchez pas le cordon des surfaces chaudes.

Ne débranchez pas l'appareil en tirant sur le cordon, mais en tenant la prise.

Ne manipulez pas l'appareil ou la prise si vous avez les mains mouillées.

N'introduisez rien dans les ouvertures. N'utilisez pas l'appareil si les ouvertures sont bloquées ; ne laissez pas s'accumuler la poussière, les peluches, les cheveux ou quoi que ce soit d'autre susceptible de gêner la circulation de l'air.

Coupez toutes les commandes avant de débrancher l'appareil.

Soyez particulièrement prudent lorsque vous nettoyez sur un escalier.

N'aspirez pas de liquides inflammables ou combustibles, comme de l'essence, et n'utilisez pas l'appareil dans des endroits où ce type de liquide peut se trouver.

L'appareil bénéficie d'une double isolation. Utilisez uniquement des pièces de rechange identiques. Reportez-vous aux instructions d'entretien des Appareils à double isolation.

N'aspirez pas d'objets incandescents ou qui dégagent de la fumée, tels cigarettes, allumettes ou cendres chaudes.

N'utilisez pas l'appareil sans le sac ou les accessoires corrects.

Cet appareil est réservé à l'usage domestique.

Autocollants de sécurité et d'instructions

IMPORTANT : Les autocollants de sécurité et d'instructions sont placés près des endroits potentiellement dangereux. Remplacez tout autocollant endommagé ou manquant.

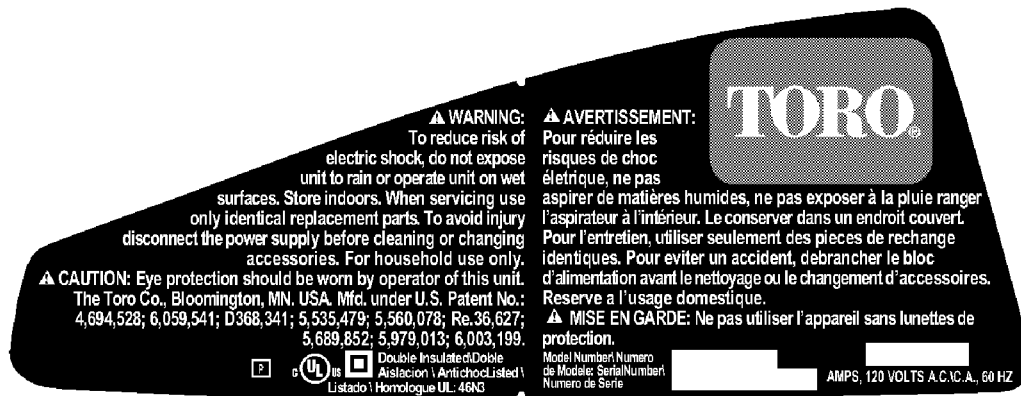

100-9087

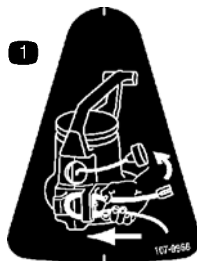

107-9968

1. Fixer le cordon d'alimentation comme illustré.

CONSERVEZ CES INSTRUCTIONS

Montage

Montage du souffleur

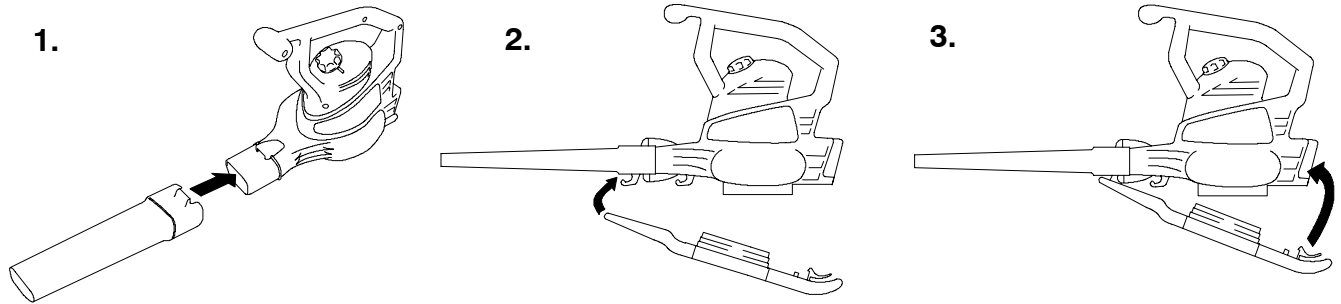

IMPORTANT : Installez le tube du souffleur avant le couvercle de l'entrée, car ce dernier s'accroche au tube. Le souffleur ne fonctionnera que si le couvercle de l'entrée inférieure est verrouillé en position.

Conversion de souffleur en aspirateur

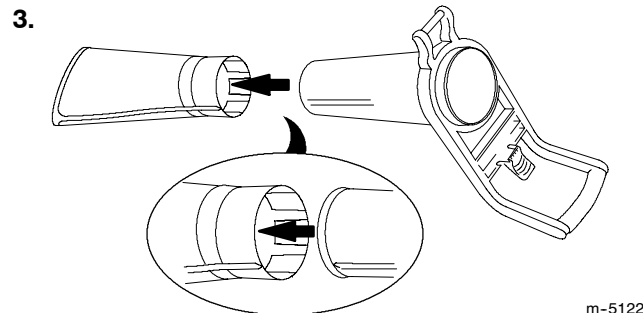
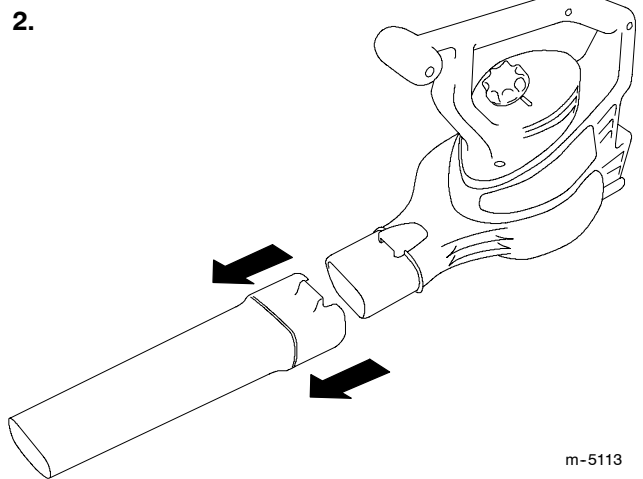
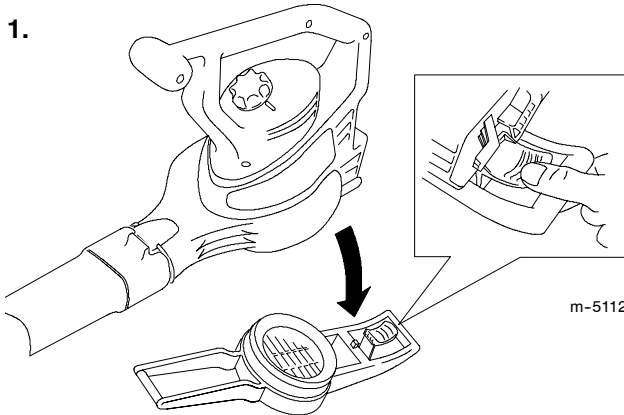

La turbine continue de tourner pendant quelques secondes après sa mise hors service et vous risquez de vous couper ou blesser les doigts. N'enlevez pas le couvercle de l'entrée inférieure quand le moteur tourne ou si l'appareil est relié au secteur.

Remarque : Aligned bien les flèches.

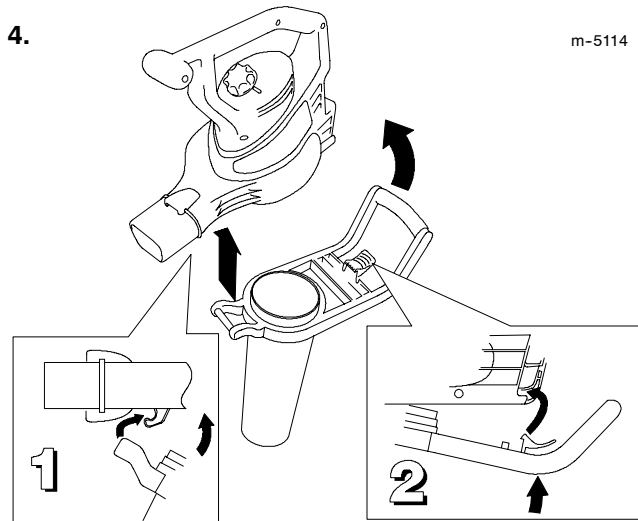

IMPORTANT : L'aspirateur ne fonctionnera que si le tube d'aspiration est verrouillé en position.

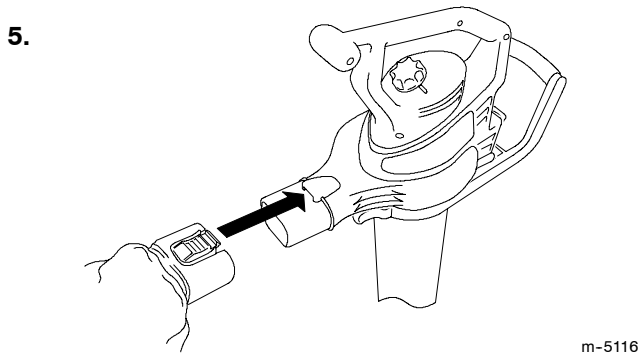

6. Réglez la sangle pour améliorer le confort d'utilisation.

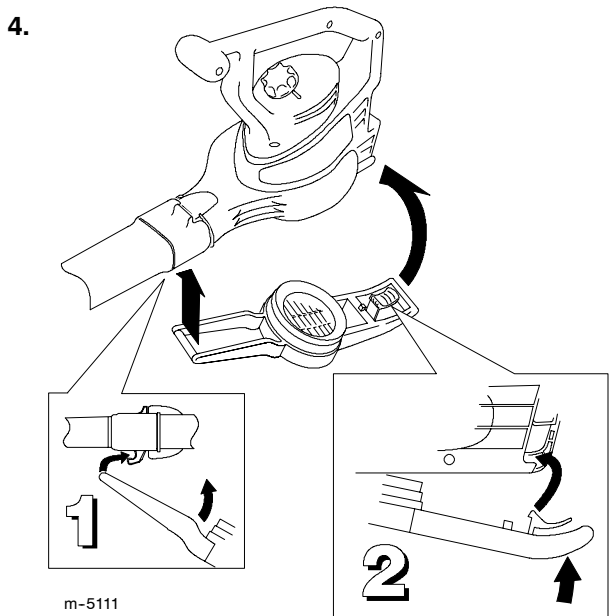
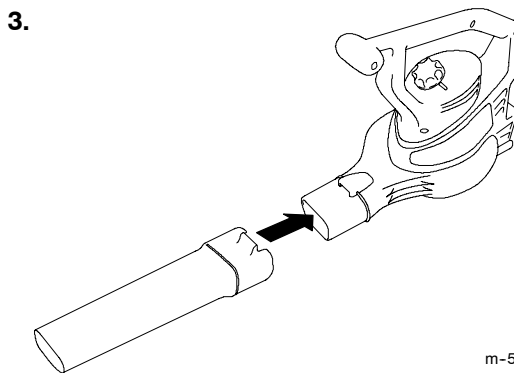
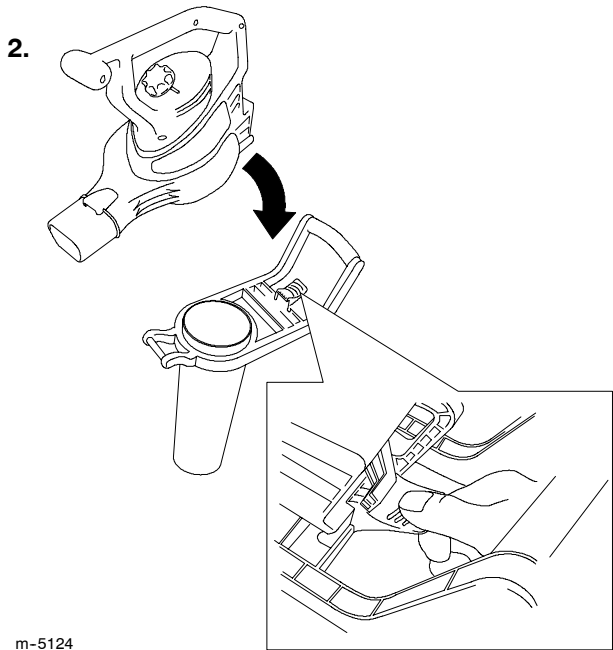
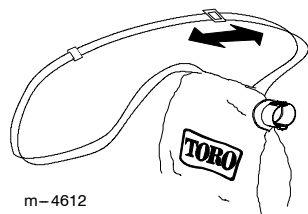

IMPORTANT : Le souffleur ne fonctionnera que si le couvercle de l'entrée inférieure est verrouillé en position.

Conversion d'aspirateur en souffleur

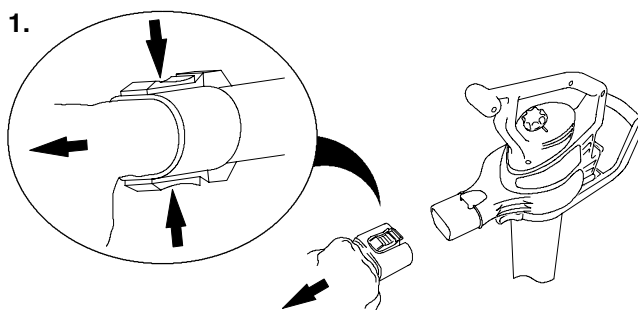

Utilisation

IMPORTANT : Ce souffleur est destiné à l'usage domestique et extérieur seulement. **Ne l'utilisez pas à l'intérieur ni à des fins commerciales ou industrielles.**

Raccordement à une source d'alimentation

N'utilisez qu'une rallonge polarisée (c.-à-d. une lame plus large que l'autre), portée sur la liste UL (certifiée CSA au Canada) et prévue pour l'utilisation à l'extérieur. Une prise polarisée ne s'adapte à un cordon polarisé que d'une seule façon. Si la prise ne s'adapte pas parfaitement dans le cordon, inversez le cordon. Si le problème persiste, procurez-vous une rallonge polarisée. Ne changez surtout pas la prise.

Longueur de la rallonge	Calibre de fil minimum (A.W.G.)
30 m (100 pieds)	16
45 m (150 pieds)	14

Remarque : N'utilisez pas de rallonge de plus de 45 m (150 pieds).

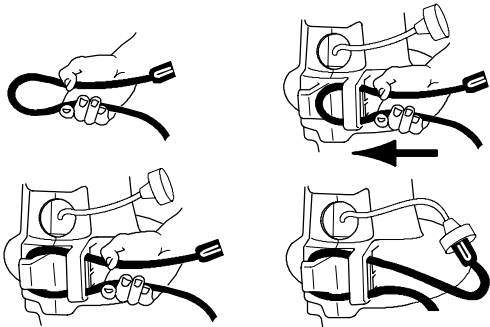

ATTENTION

Si la rallonge n'est pas parfaitement branchée à la prise d'entrée, la prise mal ajustée risque de provoquer une surchauffe et éventuellement un incendie, et de vous brûler ainsi que d'autres personnes.

Vérifiez que le cordon est bien branché à la prise et utilisez le dispositif de verrouillage pour le bloquer en place.

IMPORTANT : Au cours de l'utilisation, vérifiez souvent si la gaine du cordon d'alimentation ne présente pas de perforations. N'utilisez pas le cordon s'il est endommagé. Ne faites pas passer le cordon dans des flaques d'eau ou de l'herbe détrempée.

Démarrage/arrêt/réglage de la vitesse de l'air

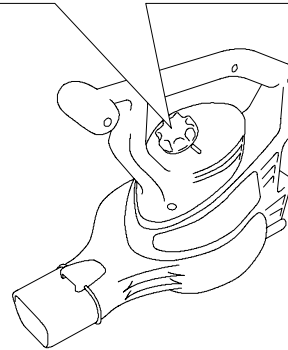
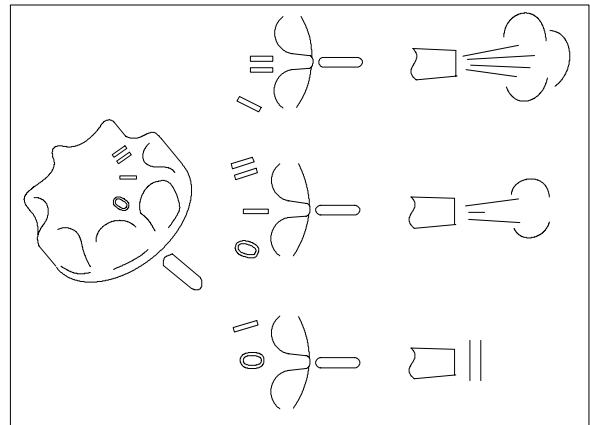

m-5119

Utilisation de l'embout concentrateur

Placez l'embout concentrateur dans le tube du souffleur pour pouvoir atteindre les endroits difficiles d'accès ou pour déplacer les débris en paquets sur les surfaces dures.



m-5123

Enlevez l'embout concentrateur lorsque vous avez terminé.



m-5123

Utilisation du souffleur

Le souffleur est réservé à l'usage domestique. Utilisez le souffleur à l'extérieur pour déplacer les débris selon les besoins.



PRUDENCE



Le souffleur peut projeter des débris et blesser gravement l'utilisateur ou les personnes à proximité.

- Ne soufflez pas sur des objets durs du type clous, boulons ou pierres.
- N'utilisez pas le souffleur près de personnes ou d'animaux.
- Soyez particulièrement prudent lorsque vous nettoyez des escaliers ou autres endroits peu accessibles.
- Portez des lunettes de sécurité ou une autre protection oculaire appropriée, un pantalon et des chaussures.

Utilisation de l'aspirateur



PRUDENCE



L'aspirateur peut projeter des débris et blesser gravement l'utilisateur ou les personnes à proximité.

- N'utilisez pas l'aspirateur si le sac n'est pas installé ou n'est pas fermé.
- N'aspirez pas d'objets pointus, tranchants ou durs qui pourraient traverser le tissu du sac, comme des fils de fer, des agrafes, des clous ou des pierres.



IMPORTANT : N'aspirez que les feuilles ou les objets mous. Les objets durs, tels bâtons, pierres, glands et pommes de pin endommageront la turbine.

IMPORTANT : Ne poussez pas le tube d'aspiration en forçant dans une pile de débris et ne retournez pas l'appareil pour introduire des débris de force dans le tube. Dans l'un ou l'autre cas, la turbine risque de se boucher et d'être endommagée. Si l'aspirateur se met à vibrer ou produit des bruits inhabituels, arrêtez-le, **débranchez** le cordon d'alimentation et recherchez l'origine du problème.

Vidage du sac

1. Arrêtez et débranchez l'aspirateur.

2.

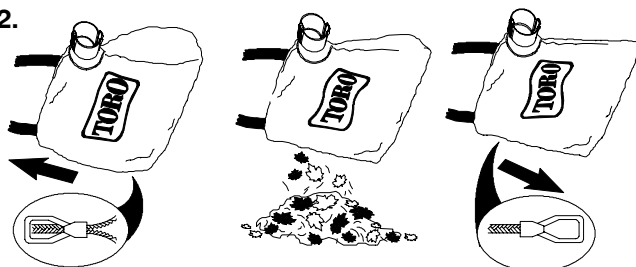

m-5121

Ne stockez pas les débris dans le sac. Pour nettoyer le sac, retournez-le et secouez-le pour éliminer tous les débris. Une fois par an, lavez-le dans de l'eau savonneuse et laissez-le sécher à l'air libre.



ATTENTION



Le sac s'use et se détériore avec le temps. De petits objets peuvent alors être projetés à travers, ce qui risque de blesser gravement l'utilisateur ou les personnes à proximité. Examinez fréquemment le sac. S'il est usé ou détérioré, remplacez-le par un sac Toro d'origine.

Nettoyage des débris accumulés sur la turbine

1. Arrêtez et **débranchez** l'aspirateur du secteur, et attendez l'arrêt de toutes les pièces mobiles.

2.

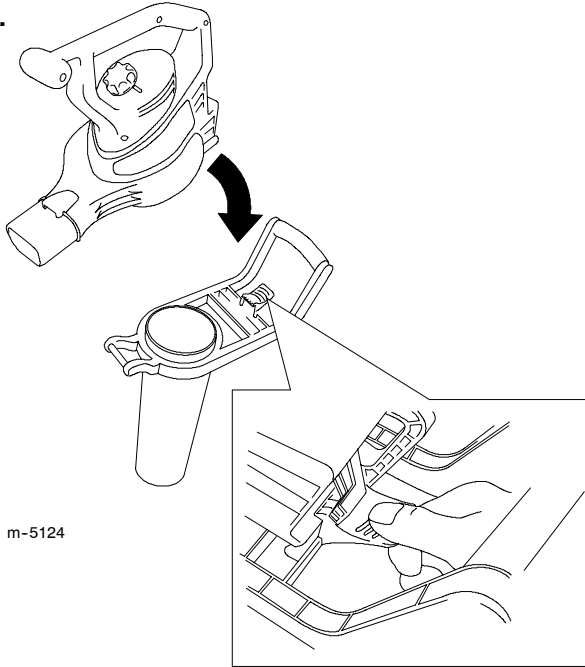

m-5124

3.

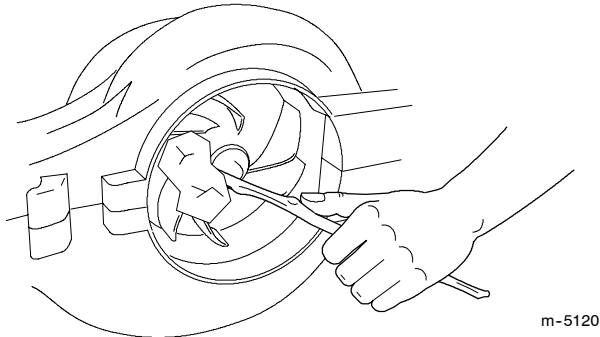

m-5120

4. Contrôlez l'état de la turbine et contactez votre concessionnaire Toro agréé si elle est endommagée.

5. Installez le tube d'aspiration ou, si vous souhaitez utiliser le souffleur, le couvercle de l'entrée inférieure. Reportez-vous à la rubrique Conversion de souffleur en aspirateur ou Conversion d'aspirateur en souffleur pour plus de détails.

Remisage

Rangez le souffleur/aspirateur et la rallonge à l'intérieur, dans un endroit frais et sec, hors de portée des enfants et des animaux.

Dépannage

Si le souffleur ne fonctionne pas quand vous le mettez en marche, consultez la liste suivante avant de contacter votre concessionnaire Toro agréé :

- Vérifiez que le couvercle de l'entrée inférieure ou le tube d'aspiration sont bien verrouillés en position.
- Vérifiez que le cordon d'alimentation est bien fixé en position à l'arrière du souffleur et que la prise est correctement branchée.

Entretien

Toro a conçu ce produit pour offrir des années de bons et loyaux services. Lorsqu'un entretien est requis, confiez l'appareil à un réparateur Toro agréé. Celui-ci possède les compétences nécessaires pour réparer les produits Toro et il saura garder votre appareil Toro "exclusivement" Toro.

Appareils à double isolation

Ce type d'appareils dispose de deux systèmes d'isolation au lieu d'une mise à la masse. Aucun dispositif de mise à la masse n'est prévu sur un appareil à double isolation et aucun ne doit lui être ajouté. L'entretien d'un appareil à double isolation est délicat et exige de bien connaître le système. Pour cette raison, n'en confiez l'entretien qu'au personnel qualifié de votre réparateur Toro agréé. Les pièces de rechange d'un appareil à double isolation doivent être identiques aux pièces d'origine. Les appareils à double isolation portent les mots "Double isolation" ("Double Insulation" ou "Double Insulated"). Le symbole (un carré entouré d'un carré)  est parfois utilisé également.

La promesse Toro – Souffleurs électriques

Une garantie intégrale de deux ans pour usage domestique valable aux États-Unis, au Canada et au Mexique. La société Toro et sa filiale, la société Toro Warranty, en vertu de l'accord passé entre elles, s'engagent conjointement à réparer, pendant une période de deux ans, le produit utilisé à des fins domestiques normales s'il présente un défaut de matériau ou de fabrication.

- Si vous avez besoin de conseils ou de renseignements, ou avant de renvoyer ce produit, appelez notre numéro vert : 1-888-367-6631 (États-Unis), 1-888-430-1687 (Canada) ou 1-800-574-3312 (Mexique).
- Pour recevoir un appareil de rechange ou une réparation, suivant notre choix, renvoyez l'appareil au complet, port payé, au vendeur. **Seuls** les clients américains peuvent renvoyer leur produit, accompagné d'une preuve d'achat, à n'importe quel réparateur ou concessionnaire agréé ou au Toro Service Center, 21350 Cedar Avenue S., Lakeville, MN 55044-9090.

Cette garantie couvre les défauts de produit uniquement. **La société Toro et la société Toro Warranty déclinent toute responsabilité en cas de dommages secondaires ou indirects liés à l'utilisation des produits Toro couverts par cette garantie, notamment quant aux coûts et dépenses encourus pour se procurer un équipement ou un service de substitution durant une période raisonnable pour cause de défaillance ou d'indisponibilité en attendant la réparation sous garantie. L'exclusion de la garantie des dommages secondaires ou indirects n'est pas autorisée dans certains pays, et peut donc ne pas s'appliquer dans votre cas.** Cette garantie vous accorde des droits spécifiques, auxquels peuvent s'ajouter d'autres droits qui varient selon les états.

Autres pays que les États-Unis, le Canada ou le Mexique

Pour les produits Toro exportés des États-Unis, du Canada ou du Mexique, demandez à votre distributeur (concessionnaire) Toro la police de garantie applicable dans votre pays, province ou région. Si, pour une raison quelconque, vous n'êtes pas satisfait des services de votre distributeur, ou si vous avez du mal à vous procurer les informations de garantie, adressez-vous à l'importateur Toro. En dernier recours, adressez-vous à la société Toro Warranty.

Réf. 374-0066 Rév. A