



Multi Pro® 5800-grässpridare

Modellnr 41393—Serienr 40000000 och högre

Modellnr 41394—Serienr 408000000 och högre

Modellnr 41394CA—Serienr 400000000 och högre

Modellnr 41394GK—Serienr 400000000 och högre

Programvaruguide

Läs den här informationen noga så att du lär dig att använda och underhålla produkten på rätt sätt, och för att undvika person- och produktskador. Du är ansvarig för att produkten används på ett korrekt och säkert sätt.

Kontakta en auktoriserad återförsäljare eller Toros kundservice och ha produktens modell- och serienummer till hands om du har behov av service, Toro-originaldelar eller ytterligare information.

Om du behöver utbildningsmaterial för säkerhet och drift, information om tillbehör, hjälp med att hitta en återförsäljare eller om du vill registrera din produkt kan du kontakta Toro via www.toro.com.

Introduktion

I programhandboken för grässpridarna Multi Pro 5800-D och 5800-G med ExcelaRate-sprutsystem finns information om hur du använder sprutsystemet och sprutsystemsfunktionerna.

Innehåll

Introduktion	1
Montering	1
Innan du startar spridningsarbetet	1
Produktöversikt	2
Reglage	2
Körning	4
Före körning	4
Åtkomst till huvudmenyskärmen	4
De huvudsakliga undermenyerna i InfoCenter	4
Kalibrera spridaren	15
Under arbetets gång	26
Spridningsområdesskärmar i InfoCenter.....	26
Meddelanden i InfoCenter	29
InfoCenter-felkoder.....	30
Underhåll	32
Service-skärmarna	32
Diagnostik-skärmarna	32
Om-skärmarna	34

Montering

Innan du startar spridningsarbetet

Förbereda maskinen för spridning i spruthastighetsläget

1. Fyll grässpridarens tank och färskvattentanken. Anvisningar för att fylla på grässpridarens tank och färskvattentanken i *bruksanvisningen*.
2. Kalibrera sprutsystemet. Se [Kalibrera spridaren \(sida 15\)](#).
3. Ställ in spruthastighetsvärde och aktiv spruthastighet för spridningsarbetet. Se [Ställa in hastighetsvärde 1 eller 2 \(sida 5\)](#) och [Ställa in aktiv hastighet \(sida 5\)](#).
4. Programmera följande tillvalsinställningar efter behov:
 - Ange procentsats för ökningshastighet. Se [Ange procentsats för ökningshastighet \(sida 6\)](#).
 - Om du har en LÄGGRÄNSINDIKATOR kan du ange kemikalimängden i spruttanken. Se [Ställa in tankvolymen \(sida 7\)](#).
 - Ställ in låggränsindikatorn och gränsvärdet för lägsta volym i tanken. Se [Ställa in låggränsindikatorn \(sida 7\)](#) och [Ställa in gränsvärdet för lägsta volym \(sida 7\)](#).
 - Ställ in det förinställda omrörningsvärdet. Se [Ställa in det förinställda omrörningsvärdet \(endast för spruthastighetsläget\) \(sida 7\)](#).



Förbereda maskinen för spridning i manuellt läge

1. Fyll grässpriidarens tank och färskvattentanken. Anvisningar för att fylla på grässpriidarens tank och färskvattentanken i *bruksanvisningen*.
2. Programmera följande tillvalsinställningar efter behov:
 - Valfritt: Om du har en LÄGGRÄNSINDIKATOR kan du ange kemikalimängden i spruttanken. Se [Ställa in tankvolymen \(sida 7\)](#).
 - Valfritt: Ställ in låggränsindikatorn och gränsvärdet för lägsta volym i tanken. Se [Ställa in låggränsindikatorn \(sida 7\)](#) och [Ställa in gränsvärdet för lägsta volym \(sida 7\)](#).

Produktöversikt

Reglage

InfoCenter-startskärm

När du startar maskinen visas startskärmen, där du kan se de aktuella ikoner som gäller (t.ex. om parkeringsbromsen är inkopplad, om sprutsektionerna är aktiverade eller om du inte sitter i sätet).

Obs: Nedanstående figur är en exempelskärm med alla **potentiella** ikoner som kan visas på skärmen när du kör maskinen.

Ikonernas betydelse beskrivs i nedanstående figur (Figur 1).

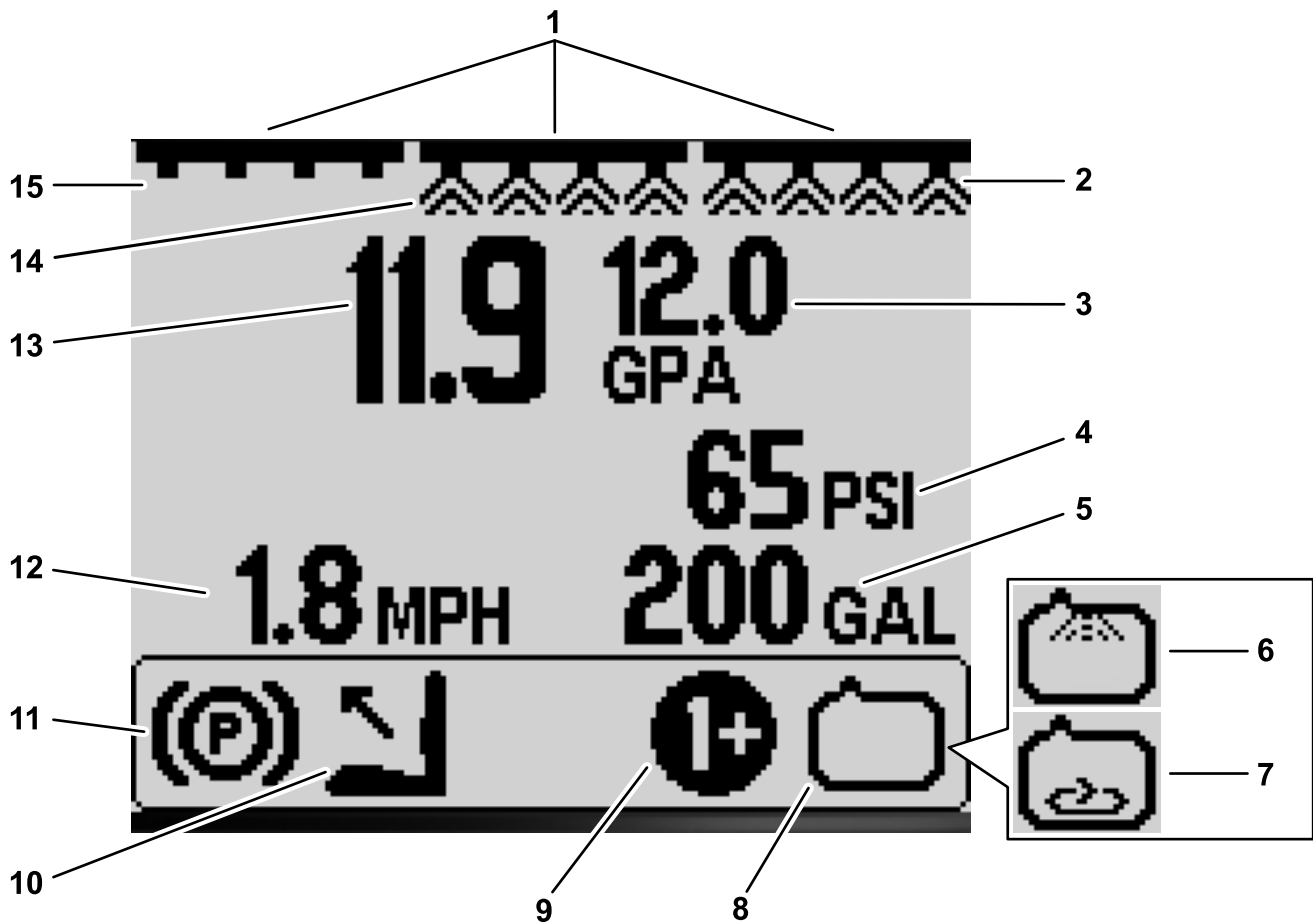

Figur 1

g191986

- | | | | |
|--|--|---|---------------------------------------|
| 1. Indikator för huvudsektionsomkopplaren – PA | 5. Indikator för tankvolym (US gallons visas) | 9. Indikator för aktiv spruthastighet/ökningshastighet – PA | 13. Aktiv spruthastighet (gpa visas) |
| 2. Indikator för höger sektion – PA | 6. Indikator för sköljsystem – PA (tillvalssats) | 10. Föraren ej i säte | 14. Indikator för mittsektion – PA |
| 3. Önskad spruthastighet (gpa visas) | 7. Omrörningsindikator – PA | 11. Parkeringsbromsindikator | 15. Indikator för vänster sektion –AV |
| 4. Indikator för systemtryck (psi visas) | 8. Sprutpumpsindikator – PA | 12. Indikator för fordonshastighet (mph visas) | |

Huvudsektionsindikator

Huvudsektionsindikatorn visas när huvudsektionsomkopplaren är i PÅSLAGET läge (Figur 1).

Sprutsektionsindikatorer

Vänster, höger och/eller centersprutsektionerna visas när någon av sprutsektionernas omkopplare är i PÅSLAGET läge (Figur 1).

Aktiv spruthastighet

Den aktiva spruthastigheten anger den aktuella hastigheten som används för produkten som sprutas (Figur 1).

Önskad spruthastighet (endast för spruthastighetsläget)

Den önskade spruthastigheten är den hastighet som användaren har ställt in (Figur 1).

Obs: I spruthastighetsläget försöker systemet att uppnå inställd önskad hastighet.

Indikator för fordons hastighet

Indikatorn för fordons hastighet visar den aktuella fordons hastigheten (Figur 1).

Indikator för systemtryck

När sprutsektionerna är aktiva (på) visas spruttrycket i indikatorn för systemtryck. När sprutsektionerna är inaktiva visas det förinställda trycket för omrörning (Figur 1).

Parkeringsbromsindikator

Parkeringsbromsindikatorn visas på startskärmen när parkeringsbromsen är inkopplad (Figur 1).

Förarsättesindikator

Förarsättesindikatorn visas på startskärmen när föraren inte befinner sig i sätet (Figur 1).

Indikator för aktiv spruthastighet/ökningshastighet (endast för spruthastighetsläget)

I indikatorn för aktiv spruthastighet visas den förinställda spruthastighet som används (Figur 1). Indikatorn för ökningshastighet visas när du trycker ned knapparna 1 och 5 samtidigt för att tillämpa ökad spruthastighet, till exempel för att spruta ogräsmedel på ett parti med ogräs.

Sprutpumpsindikator

Sprutpumpsindikatorn anger när sprutpumpen används (Figur 1).

Sköljsystemsindikator

Tillvalsats

Sköljsystemsindikatorn visar när sköljsystemet är aktivt (Figur 1).

Omrörningsindikator

Omrörningsindikatorn visas när omrörningsventilen är öppen (Figur 1).

Körning

Före körning

Åtkomst till huvudmenyskärmen

Öppna HUVUDMENYSKÄRMEN genom att hålla knapp 5 på InfoCenter nedtryckt (Figur 2).



Figur 2

g193013

1. Knapp 5

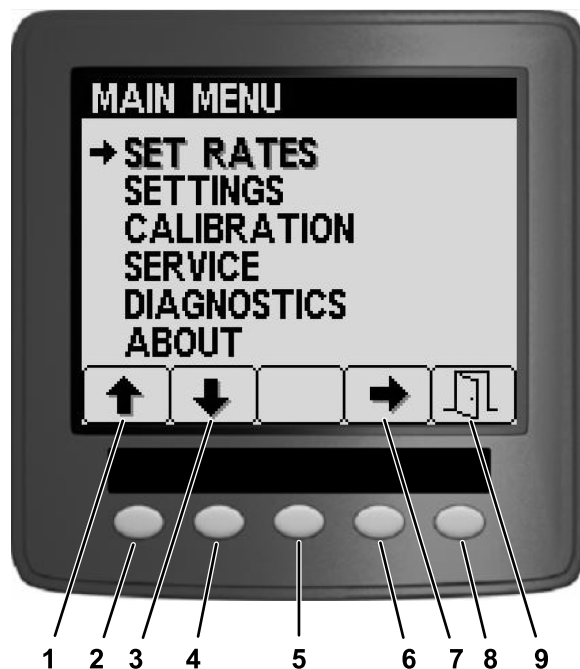

Figur 3

g193014

1. Uppåtpil
2. Knapp 1
3. Nedåtpil
4. Knapp 2
5. Knapp 3
6. Knapp 4
7. Pil för val
8. Knapp 5
9. Avsluta

De huvudsakliga undermenyerna i InfoCenter

Skärmen Ställ in värden (endast för spruthastighetsläget)

1. Öppna skärmen Ställ in värden genom att trycka på knapp 2 på HUVUDMENYSKÄRMEN och gå till alternativet STÄLL IN VÄRDEN (Figur 4).



Figur 4

g191808

- Tryck på knapp 4 för att välja undermenyn STÄLL IN VÄRDEN (Figur 4).

Skärmen öppnas och du kan ange aktiv spruthastighet, värde 1, värde 2 och procentsats för ökningshastighet.

Ställa in aktiv hastighet

Använd alternativet för aktiv hastighet för att ange det förinställda flödet till antingen hastighetsvärde 1 eller 2 i spridaren.

- Tryck på knapp 1 eller 2 för att gå till alternativet AKTIV HASTIGHET (Figur 5).

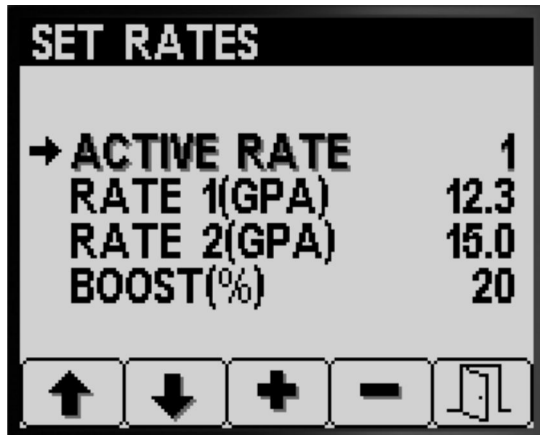

Figur 5

g191729

- Tryck på knapp 4 för att välja alternativet AKTIV HASTIGHET (Figur 5).
- Tryck på knapp 3 eller 4 för att ställa in antingen HASTIGHETSVÄRDE 1 eller HASTIGHETSVÄRDE 2 som den programmerade aktiva hastigheten (Figur 5).
- Tryck på knapp 5 för att spara inställningen, stäng skärmen HASTIGHET och återgå till huvudskärmen.

Obs: Via startskärmen kan du snabbt växla den aktiva hastigheten mellan hastighetsvärde 1 och 2. Håll knapparna 1 och 2 nedtryckta samtidigt på startskärmen för att välja HASTIGHETSVÄRDE 1 eller håll knapparna 4 och 5 nedtryckta samtidigt för att välja HASTIGHETSVÄRDE 2.

Ställa in hastighetsvärde 1 eller 2

- Tryck på knapp 1 eller 2 för att gå till HASTIGHETSVÄRDE 1 eller HASTIGHETSVÄRDE 2 (Figur 6).

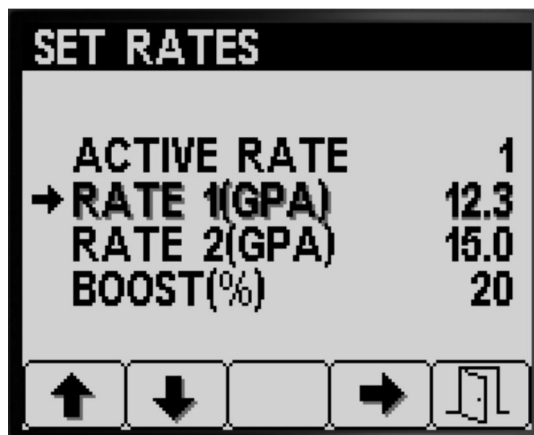

Figur 6

g191782

- Tryck på knapp 4 för att välja alternativet SPRUTHASTIGHET (Figur 6).
- Tryck på knapp 3 eller 4 för att öka eller minska spruthastigheten (Figur 7).

Obs: Du kan ändra värdet snabbare om du håller knapp 3 eller 4 nedtryckt.

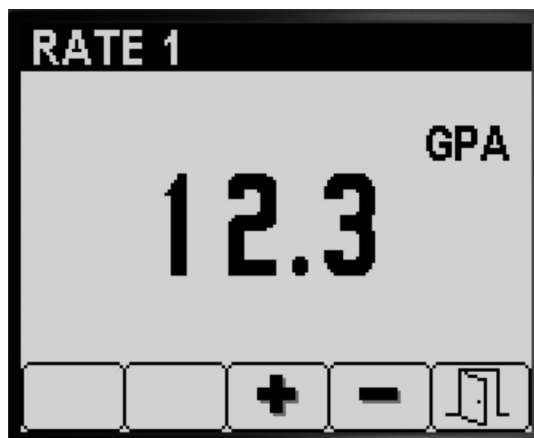

Figur 7

g191794

- Tryck på knapp 5 för att spara inställningen, stäng skärmen HASTIGHET och återgå till skärmen STÄLL IN VÄRDEN.

Ange procentsats för ökningshastighet

Procentsatsen för ökningshastighet är ökningen som sker av den aktiva hastigheten när du vill spruta en större kemikalievolymer på gräsmattan, till exempel ogräsmedel på ett område med ogräs.

Obs: Håll knapparna 1 och 5 nedtryckta samtidigt på startskärmen för att ange ökningshastigheten när du använder spridaren.

Ökningshastigheten är endast aktiv medan du håller knapparna 1 och 5 nedtryckta. Värdet återgår till den angivna hastigheten när du släpper knapparna.

1. Tryck på knapp 1 eller 2 för att gå till procentsatsalternativet för ökningshastighet (Figur 8).

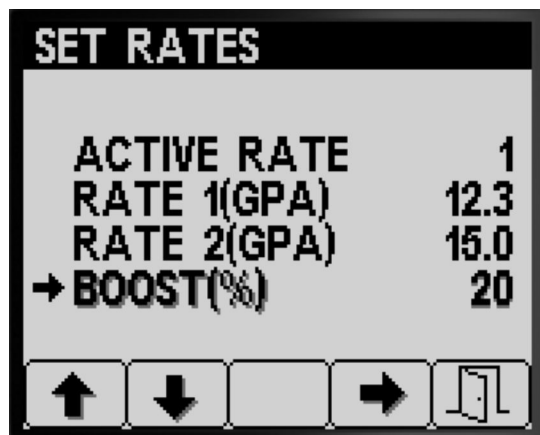

Figur 8

g191781

2. Tryck på knapp 4 för att välja inställningen Öka % (Figur 9).

Obs: Du kan ange ökningsprocentsatsen i steg om 5 %, 10 %, 15 %, 20 % eller 25 %.

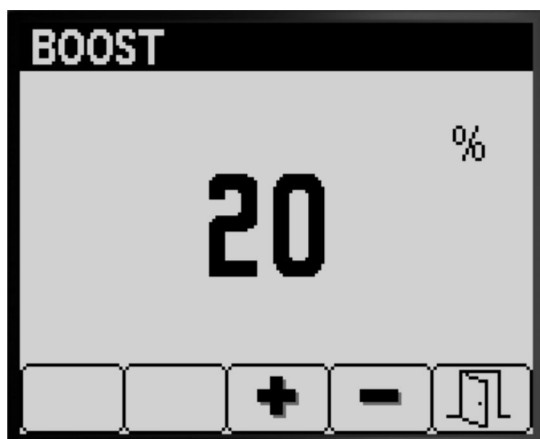

Figur 9

g191807

3. Tryck på knapp 3 eller 4 för att öka eller minska procentsatsen för ökningshastighet (Figur 9).

Obs: Om ökningshastighetsprocentsatsen är 25 % och ökningshastigheten är aktiverad är sprutvolymen 125 % av det aktiva hastighetsvärdet.

4. Tryck på knapp 5 för att spara inställningen för ÖKA %, stäng ökningsskärmen och återgå till skärmen STÄLL IN VÄRDEN.

Inställningar

1. Tryck på knapp 2 på HUVUDMENYSKÄRMEN för att gå till alternativet INSTÄLLNINGAR (Figur 10).



Figur 10

g192022

2. Tryck på knapp 4 för att välja undermenyn INSTÄLLNINGAR (Figur 10).

Obs: Skärmen öppnas och du kan ändra inställningarna för tanken, skärmen och rampbredd samt återställa standardinställningar. Du får även åtkomst till GeoLink-inställningarna.

Tankinställningar

1. Tryck på knapp 1 eller 2 för att gå till alternativet TANK (Figur 11).

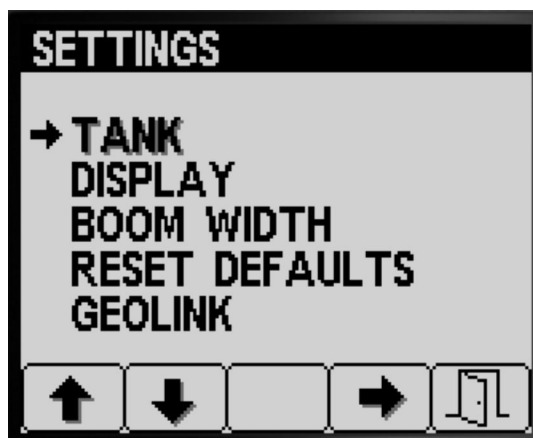

Figur 11

g191832

- Tryck på knapp 4 för att välja undermenyn TANK (Figur 11).

Skärmen öppnas och du kan ställa in tankvolym, låg gräns, volym med låg gräns och förinställd omrörning.

Ställa in tankvolymen

- Tryck på knapp 1 eller 2 för att gå till alternativet TANKVOLYM (Figur 12).

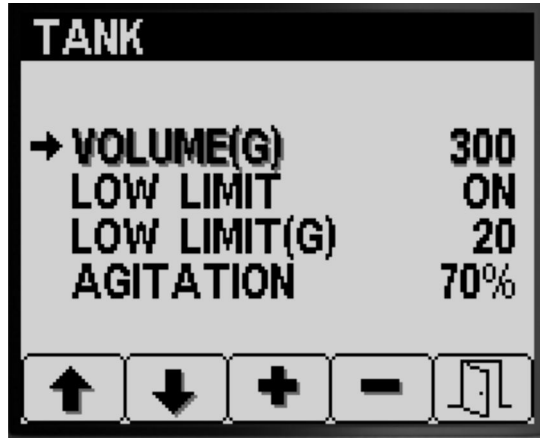

Figur 12

g191833

- Tryck på knapp 3 eller 4 för att öka eller minska kemikalievolymsvärdet i spruttanken (Figur 12).
- Tryck på knapp 5 för att spara inställningen, stäng skärmen TANK och återgå till skärmen INSTÄLLNINGAR.

Ställa in lågränsindikatorn

- Tryck på knapp 1 eller 2 för att gå till alternativet LÅG GRÄNS (Figur 13).

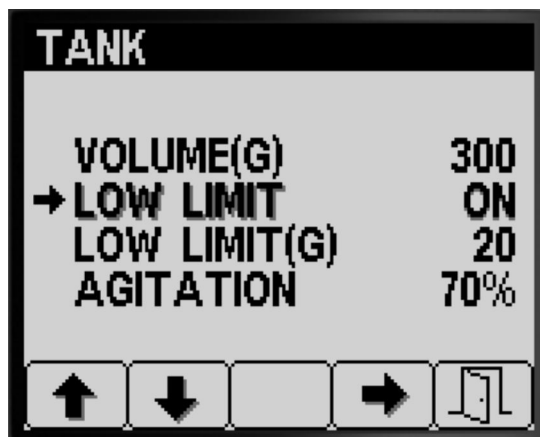

Figur 13

g191831

- Tryck på knapp 4 för att aktivera eller inaktivera lågränsindikatorn i tanken (Figur 13).

- Tryck på knapp 5 för att spara inställningen, stäng skärmen TANK och återgå till skärmen INSTÄLLNINGAR.

Ställa in gränsvärdet för lägsta volym

- Tryck på knapp 1 eller 2 för att gå till alternativet LÅG GRÄNS för lägsta volym (Figur 14).



Figur 14

g191829

- Tryck på knapp 4 för att välja alternativet LÅG GRÄNS för lägsta volym (Figur 14).
- Tryck på knapp 3 eller 4 för att höja eller sänka volymtröskelvärdet då gränsindikatorn ska visas i InfoCenter (Figur 14).
- Tryck på knapp 5 för att spara inställningen, stäng skärmen TANK och återgå till skärmen INSTÄLLNINGAR.

Ställa in det förinställda omrörningsvärdet (endast för spruthastighetsläget)

Obs: Det förinställda omrörningsvärdet används för att ställa in spridarens pumphastighet när alla sprutsektioner är avstängda och spruthastighetsläget är aktiverat. Det förinställda omrörningsvärdet reglerar procentandelen av hastigheten i spridarens pump. Standardvärdet för förinställd omrörning är 40 %.

- Ange önskat tryck i spridaren, till exempel 2,76 bar (40 psi). Anteckna trycket som visas i sprutmanometern på instrumentbrädan nedan.

Spruttryck: _____

- Beräkna förinställt tryck för den första omrörningen med hjälp av följande formel:

Driftryck x 1,5–2,0 = förinställt tryck för den första omrörningen

Exempel: önskat tryck i spridaren 2,76 bar x 1,5

= förinställt tryck för den första omrörningen 4,14

Exempel: önskat tryck i spridaren 2,76 bar x 2,0 = förinställt tryck för den första omrörningen 5,52 bar.

Ange din beräkning här:

3. Sätt huvudsektionsomkopplaren i det AVSTÄNGDA läget och ställ in motorhastigheten du avser att köra maskinen i via gasreglaget. Justera det förinställda omrörningsvärdet tills trycket i sprutsystemet är 1,5–2 gånger det spruttryck som du bedömde i steg 1.

Om du till exempel har ett spruttryck på 2,76 bar måste du först ställa in den förinställda omrörningen för att uppnå ett systemtryck på 4,14–5,52 bar.

Obs: Om medlet i spruttanken skummar sänker du det förinställda omrörningsvärdet så mycket som det krävs för att minska systemtrycket under tankomrörning.

4. Tryck på knapp 1 eller 2 för att gå till alternativet OMRÖRNING (Figur 15).



Figur 15

g191830

5. Tryck på knapp 4 för att välja alternativet OMRÖRNING (Figur 15).
6. Tryck på knapp 3 eller 4, samtidigt som du tittar på sprutmanometern på instrumentbrädan, för att höja eller sänka det förinställda värdet tills du uppnår det förinställda tryck för första omrörningen som beräknades i steg 2 i spridaren (Figur 15).

Obs: Låt inte sprutsystemtrycket överskrida 5,86 bar vid ändring av det förinställda omrörningsvärdet.

Obs: Du kan ställa in ett högre förinställt omrörningsvärde, men var försiktig så att medlet

inte börjar skumma i tanken. Om detta händer kan du behöva sänka omrörningsvärdet.

7. Tryck på knapp 5 för att spara inställningen, stäng skärmen TANK och återgå till skärmen INSTÄLLNINGAR.

Skärminställningar

1. Tryck på knapp 1 eller 2 för att gå till alternativet DISPLAY (Figur 16).

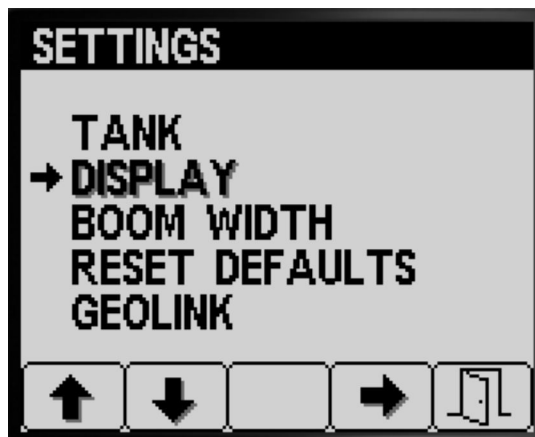

Figur 16

g191894

2. Tryck på knapp 4 för att välja undermenyn DISPLAY (Figur 16).

Obs: Skärmen öppnas och du kan ange måttenheter, språk, bakgrundsbelysning, kontrast, PIN-kodsinställningar och inställningar för Tyst läge samt låsa menyer.

Ställa in måttenheter

1. Tryck på knapp 1 eller 2 för att gå till alternativet ENHETER (Figur 17).

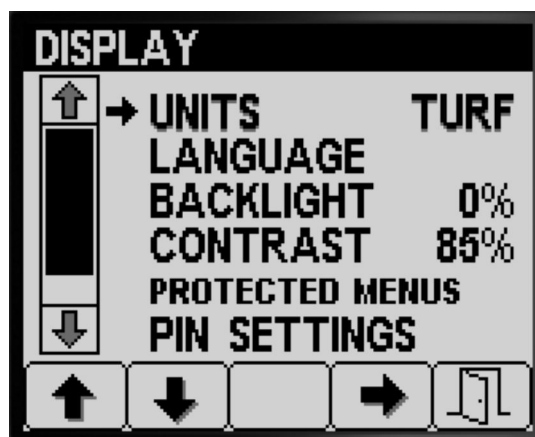

Figur 17

g191891

- Tryck på knapp 4 för att växla mellan ENGELSKA MÅTTENHETER, MÅTT FÖR TURF och SI-måttenheter (Figur 17).

- **Brittiska:** mph, gallons och acre
- **Turf:** mph, gallons och 1000 ft²
- **SI (metrisk):** km/h, liter och hektar

Obs: När du ändrar måttenhetsinställningarna försvinner inställningarna för tankvolym och de förinställda hastighetsvärdena 1 och 2.

- Tryck på knapp 5 för att spara inställningen, stäng skärmen ENHETER och återgå till skärmen Inställningar (Figur 17).

- Tryck på knapp 4 att välja önskat språk (Figur 19).
- Tryck på knapp 5 för att spara inställningen, stäng skärmen SPRÅK och återgå till skärmen DISPLAY (Figur 19).

Ställa in bakgrundsbelysning eller kontrast på displayen

- Tryck på knapp 1 eller 2 för att gå till alternativet BAKGRUNDSBELYSNING eller KONTRAST (Figur 20).

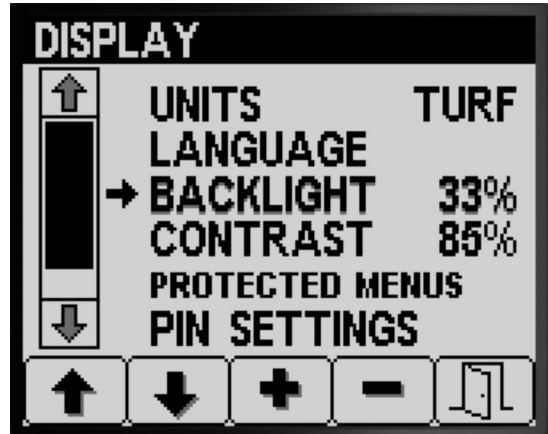

g191898

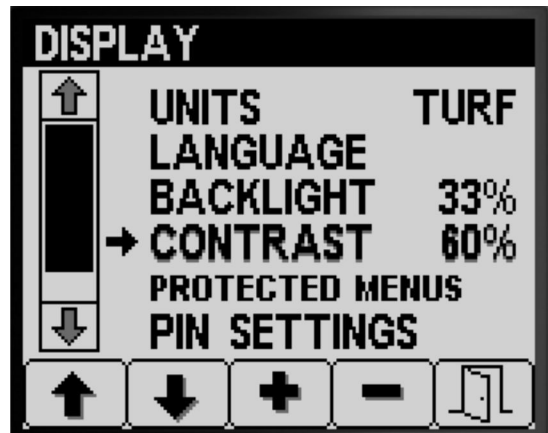

g191899

Ställa in visningsspråk

- Tryck på knapp 1 eller 2 för att gå till alternativet SPRÅK (Figur 18).

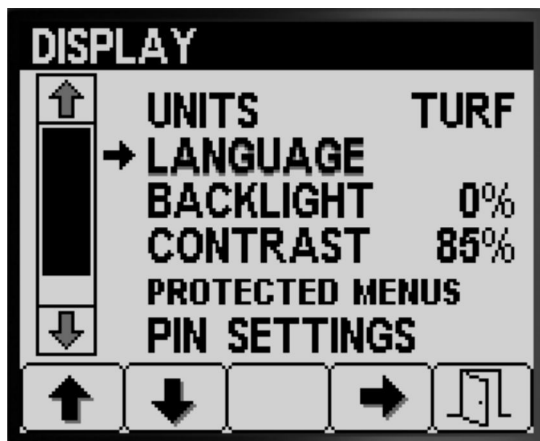

g191895

Figur 18

- Tryck på knapp 4 för att välja alternativet SPRÅK (Figur 18).
- Tryck på knapp 1 eller 2 för att gå till det språk som du vill använda i InfoCenter (Figur 19).



g191892

Figur 19

Figur 20

- Tryck på knapp 4 för att välja alternativet BAKGRUNDSBELYSNING eller KONTRAST (Figur 20).
- Tryck på knapp 3 eller 4 för att ställa in önskad bakgrundsbelysning eller önskat kontrastvärde (Figur 20).

Obs: Ljusstyrkan eller kontrasten ändras på InfoCenter-displayen när du ändrar inställningsvärdet.

- Tryck på knapp 5 för att spara inställningen, stäng skärmen BAKGRUNDSBELYSNING eller KONTRAST och återgå till skärmen INSTÄLLNINGAR (Figur 20).

Låsa menyer

Obs: Mer information finns i [Ändra PIN-kodsinställningar – åtkomst till undermenyn PIN-kodsinställningar](#) (sida 10).

1. Tryck på knapp 1 eller 2 för att gå till alternativet LÅSTA MENYER (Figur 21).

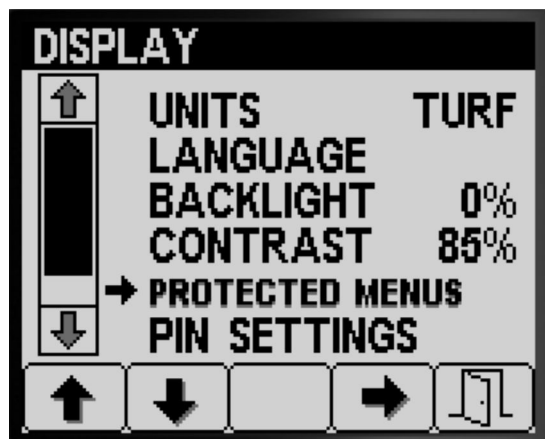

Figur 21

g191896

Ändra PIN-kodsinställningar – åtkomst till undermenyn PIN-kodsinställningar

1. Tryck på knapp 1 eller 2 på skärmen DISPLAY för att gå till alternativet PIN-KODSINSTÄLLNINGAR (Figur 23).

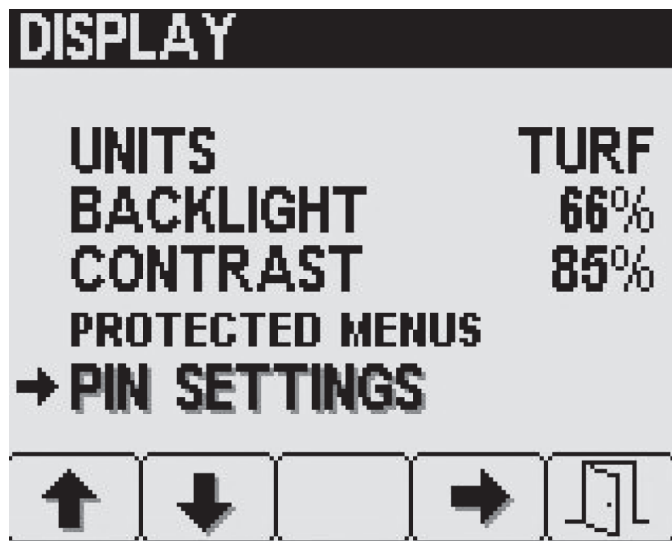

Figur 23

G034290
g034290

2. Tryck på knapp 4 för att välja alternativet LÅSTA MENYER (Figur 21).
3. Tryck på knapp 1 eller 2 för att gå till det menyalternativ som du vill skydda med PIN-kod (Figur 22).

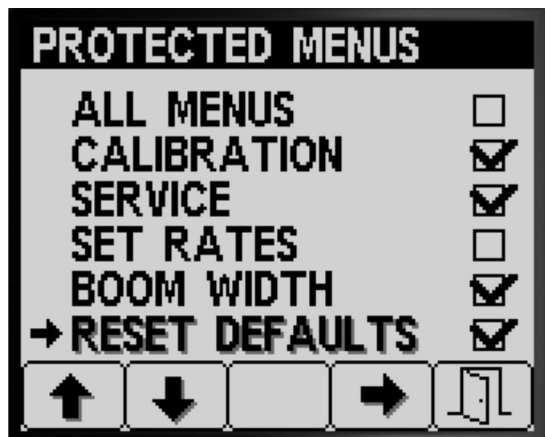

Figur 22

g191893

2. Tryck på knapp 4 för att välja undermenyn PIN-KODSINSTÄLLNINGAR (Figur 23).
3. Tryck på knapparna 1–4 för att ange din PIN-kod. När du har angivit PIN-koden trycker du på knapp 5 (Figur 24).

Obs: Siffran ökar varje gång du trycker på respektive knapp när du anger PIN-koden.

4. Tryck på knapp 4 för att välja menyalternativet (Figur 22).
5. Upprepa steg 3 och 4 för samtliga menyer som du vill skydda med PIN-kod.
6. Tryck på knapp 5 för att spara inställningen, stäng skärmen LÅSTA MENYER och återgå till skärmen DISPLAY (Figur 22).

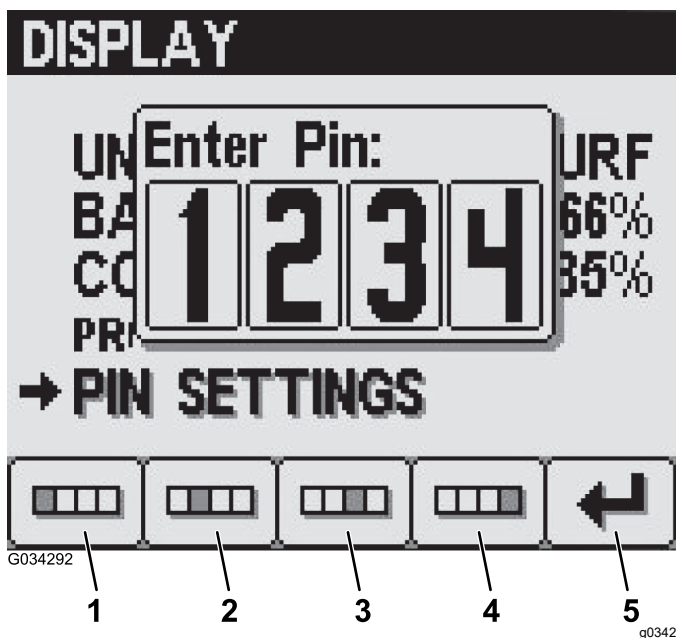

Figur 24

- | | |
|--------------|--------------|
| 1. Siffran 1 | 4. Siffran 4 |
| 2. Siffran 2 | 5. Ange PIN |
| 3. Siffran 3 | |

Ändra PIN-kodsinställningar – inställning av krav på PIN-kod

- Tryck på knapp 1 eller 2 för att välja alternativet PIN-INMATNING (Figur 25).

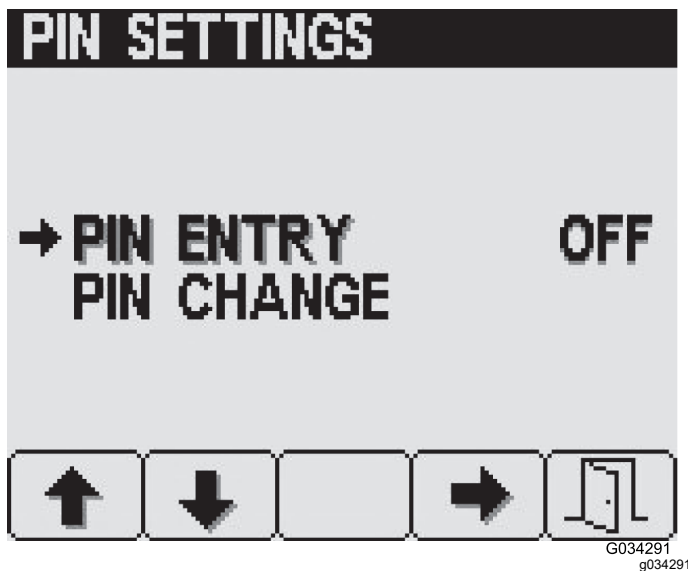

Figur 25

- Tryck på knapp 4 för att AKTIVERA eller INAKTIVERA kravet på PIN-kod (Figur 25).
- Tryck på knapp 5 för att spara inställningen, stäng skärmen PIN-KODSINSTÄLLNINGAR och återgå till skärmen DISPLAY.

Ändra PIN-kodsinställningar – ändra PIN-kod

- Tryck på knapp 1 eller 2 för att välja alternativet ÄNDRA PIN-KOD (Figur 26).

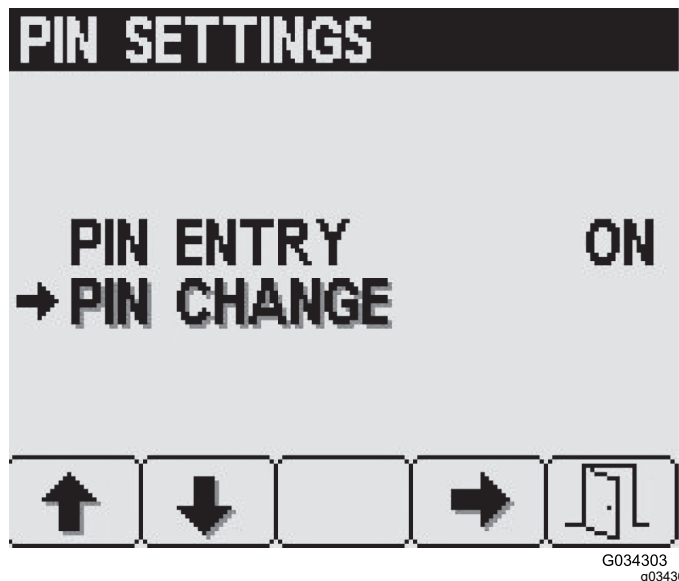

Figur 26

- Tryck på knapp 4 för att välja alternativet ÄNDRA PIN-KOD (Figur 26).
- Tryck på knapparna 1–4 för att ange din PIN-kod. När du har angivit PIN-koden trycker du på knapp 5 (Figur 24).

Obs: Siffran ökar varje gång du trycker på respektive knapp när du anger PIN-koden.

- Ange den gamla PIN-koden med knapp 1–4 på skärmen för den gamla PIN-koden. Tryck på knapp 5 när du är klar (Figur 24).

Obs: Standardkoden när du skapar din PIN-kod för första gången är **1234**.

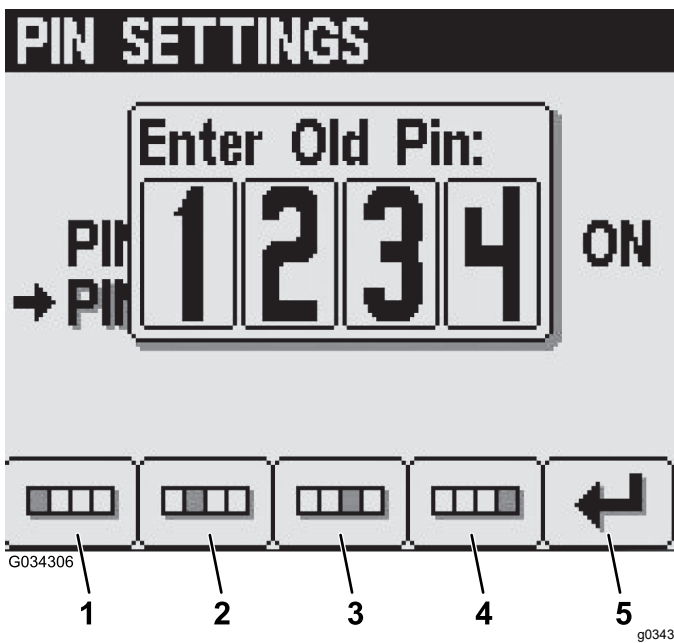

Figur 27

1. Siffr 1
2. Siffr 2
3. Siffr 3
4. Siffr 4
5. Ange PIN

5. Tryck på knapparna 1–4 på skärmen för den nya PIN-koden för att ange den nya PIN-koden. När du har angivit PIN-koden trycker du på knapp 5 (Figur 28).

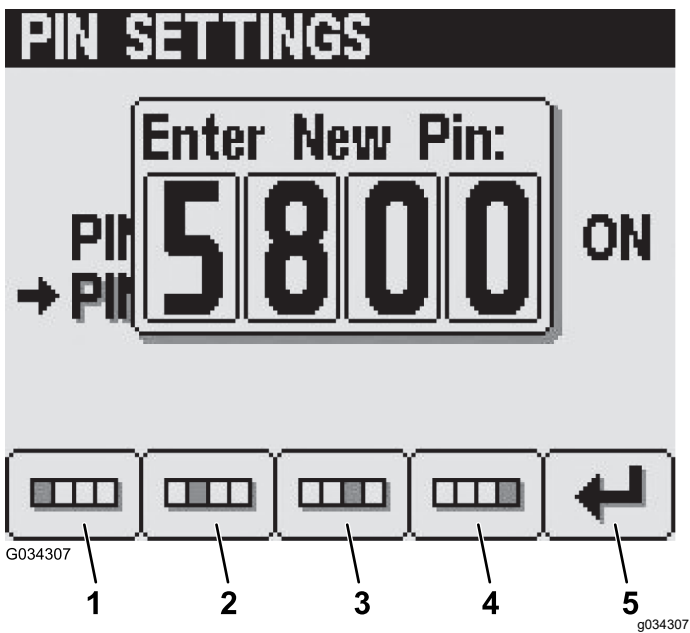

Figur 28

1. Siffr 1
2. Siffr 2
3. Siffr 3
4. Siffr 4
5. Ange PIN

6. Använd knapparna 1–4 på bekräftelseskärmen för att ange din nya PIN-kod. När du har angivit PIN-koden trycker du på knapp 5 (Figur 29).

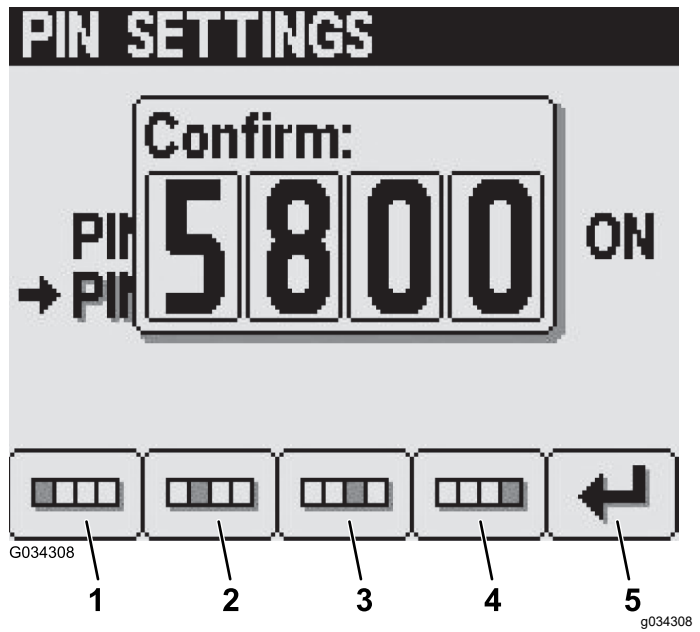

Figur 29

1. Siffr 1
2. Siffr 2
3. Siffr 3
4. Siffr 4
5. Ange PIN

Obs: När du har bekräftat PIN-koden (Figur 29) visas skärmen Korrekt PIN-kod i cirka fem sekunder.

Stänga av ljudsignalen

Obs: Om du stänger av ljudsignalen hörs inget ljud i InfoCenter, men maskinens ljud är fortfarande på.

1. Tryck på knapp 1 eller 2 för att gå till alternativet TYST LÄGE (Figur 30).

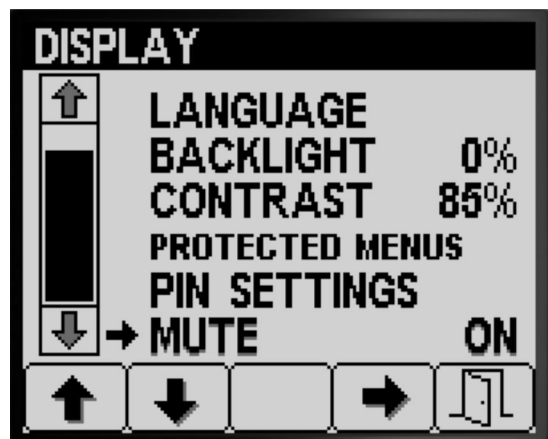

Figur 30

- Tryck på knapp 4 för att AKTIVERA eller INAKTIVERA ljudsignalen (Figur 31).

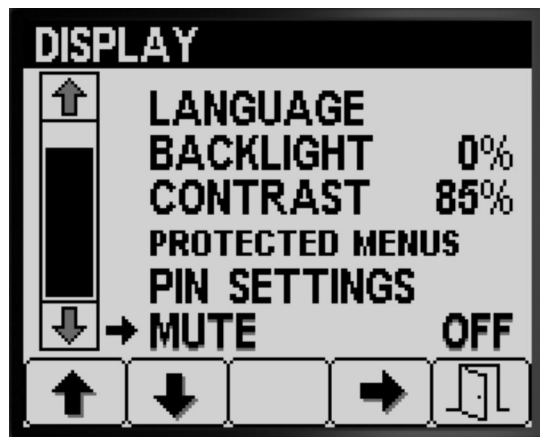

Figur 31

g191889

- Tryck på knapp 5 för att spara inställningen, stäng skärmen TYST LÄGE och återgå till skärmen INSTÄLLNINGAR (Figur 31).

Ställa in sprutrampsbredder

Inställningarna för sprutrampsbredd förinställs på fabriken.

- Tryck på knapp 2 på inställningsskärmen tills du kommer till alternativet SPRUTRAMPSBREDD (Figur 32).

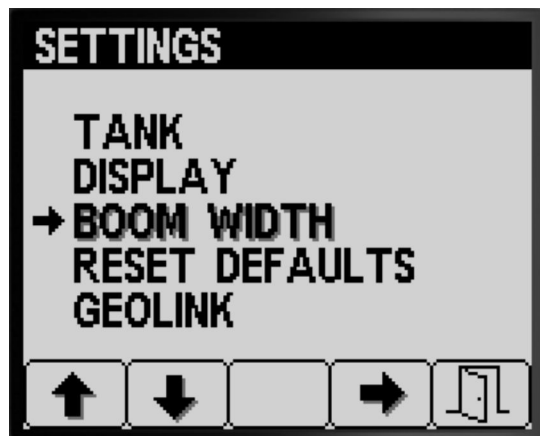

Figur 32

g191711

- Tryck på knapp 4 för att välja alternativet SPRUTRAMPSBREDD (Figur 32).
- Tryck på knapp 2 för att välja den sprutrampssektion vars bredd ska ändras (Figur 33).



Figur 33

g224287

- Tryck på knapp 3 eller 4 för att öka eller minska sprutrampsbredden (Figur 33).
- Tryck på knapp 5 för att spara inställningarna, stäng skärmen SPRUTRAMPSBREDD och återgå till skärmen Inställningar (Figur 33).

Återställa standardinställningarna

- Tryck på knapp 2 på skärmen INSTÄLLNINGAR tills du kommer till alternativet ÅTERSTÄLLA STANDARDINSTÄLLNINGAR (Figur 34).



Figur 34

g191706

- Tryck på knapp 4 för att välja alternativet ÅTERSTÄLLA STANDARDINSTÄLLNINGAR (Figur 34).
- Tryck på knapp 1 eller 2 för att välja något av följande som ska återställas till fabriksinställningarna:
 - Panel
 - Flödeskalibrering
 - Hastighetskalibrering
 - Alla andra

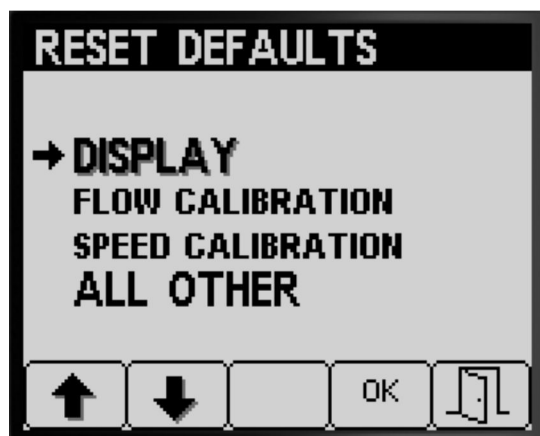

Figur 35

g191707

4. Tryck på knapp 4 för att återställa inställningarna för det valda alternativet (Figur 35).
5. Upprepa steg 3 och 4 för samtliga alternativ som du vill återställa (Figur 35).
6. Tryck på knapp 5 för att spara inställningarna, stäng skärmen ÅTERSTÄLLA STANDARDINSTÄLLNINGAR och återgå till skärmen INSTÄLLNINGAR (Figur 35).

Ställa in GeoLink-alternativet

1. Tryck på knapp 1 eller 2 på skärmen INSTÄLLNINGAR tills du kommer till alternativet GEOLINK (Figur 36).

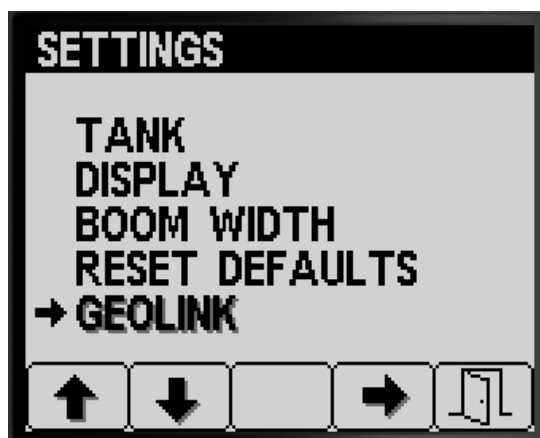

Figur 36

g191703

2. Tryck på knapp 4 för att välja alternativet GeoLink (Figur 36).
3. Använd knapp 4 för att välja Ja eller Nej i GeoLink-menyn och tryck på knapp 5 för att spara inställningarna. Stäng sedan menyen (Figur 37).

Obs: Aktivera endast GeoLink-inställningen om GeoLink-systemet (tillval) är installerat i maskinen.



g191701



Figur 37

g191700

4. Vrid tändningslåset till läget Av och sedan till läget PÅ (Figur 37).

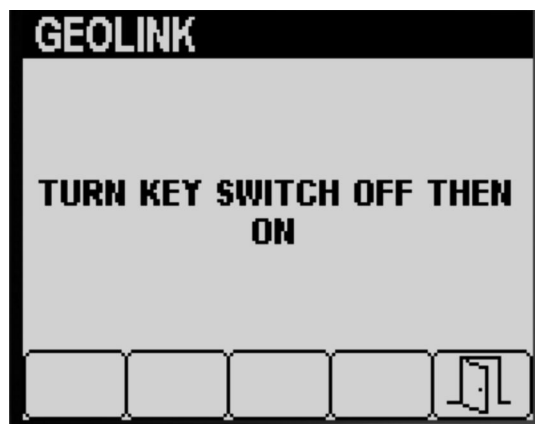

Figur 38

g191705

- Tryck på knapp 5 för att spara inställningarna, stäng skärmen GEOLINK och återgå till skärmen INSTÄLLNINGAR (Figur 38).

Kalibrera spridaren Spruthastighetsläget

Obs: Mer information om kalibreringen av manuell drift i spridaren finns i avsnittet om inställning av sektions-/överströmningsventiler i maskinens bruksanvisning.

- Kontrollera att spruttanken är ren. Mer information finns i avsnittet Rengöra sprutsystemet i bruksanvisningen.
- Öppna skärmen Kalibrering genom att trycka på knapp 1 eller 2 i HUVUDMENYN och gå till alternativet KALIBRERING (Figur 39).



Figur 39

g192024

- Tryck på knapp 4 för att välja undermenyn Kalibrering (Figur 39).

Obs: Skärmen öppnas och du kan kalibrera ineffekten i flödesmätaren och hastighetssensorn, utföra ett hastighetstest och ange beräknade data för hand.

Flödeskalibrering

Utrustning som kunden tillhandahåller: Använd en uppsamlingsbehållare som är graderad i enlighet med munstyckets flödes hastighet på följande sätt:

- 1,5 l/min. eller mindre – helst en behållare graderad i steg om 10 ml.
- 1,9 l/min. eller mer – en behållare graderad i steg om 20 ml.

Viktigt: Du måste utföra en flödeskalibrering av de tre sprutsektionerna varje gång du byter ut samtliga munstycken, ändrar till aktivt sprutläge (nedåt) eller byter ut flödesmätaren.

En flödeskalibrering av de tre sprutsektionerna bör utföras om du byter ut ett flertal slitna munstycken.

Obs: Ett felaktigt uppsamlingsprov kan påverka precisionen i flödeskalibreringen. Dessa felaktigheter kan leda till att en alltför stor eller alltför liten kemikaliemängd appliceras.

Bedöma vilken typ av flödeskalibrering som ska utföras

Ta hjälp av sprutsektionstabellen för att avgöra vilken flödeskalibrering som ska utföras baserat på hur du normalt besprutar gräset.

Obs: Du kan kombinera upp till tre flödeskalibreringstyper.

Sprutsektionstabell

	Utför kalibrering av tre sprutramper	
Tre sprutsektioner	Ja	
Jag besprutar även med två sprutsektioner:		
Vänster- och mittsektioner (ELLER)	Ja	Nej
Höger- och mittsektioner (ELLER)	Ja	Nej
Höger- och vänstersektioner	Ja	Nej
Jag besprutar även med en sprutsektion		
Endast vänster sprutsektion (ELLER)	Ja	Nej
Endast den mittersta sprutsektionen (ELLER)	Ja	Nej
Endast höger sprutsektion	Ja	Nej

Kalibrering av tre sprutramper: Kalibrera alltid de tre sprutramperna när du byter munstycken för att öka eller sänka spruthastigheten.

Obs: Om du inte utför den valfria kalibreringen av en eller två sprutramper används beräkningarna från kalibreringen av tre sprutramper för grässpridarens samtliga sprutsektionskombinationer.

Valfri kalibrering av två sprutramper: Kalibrera den vänstra och mittersta sprutsektionen, den högra och mittersta sprutsektionen eller den vänstra och högra

sprutsektionen om du vanligtvis använder dessa kombinationer. Utför denna valfria kalibrering när du har kalibrerat de tre sprutsektionerna.

Obs: Kalibreringen av de två sprutsektionerna används när du sprutar med **valfri** kombination av två sprutsektioner.

Obs: Det går bara att kalibrera ett sprutsektionspar vid kalibreringen av två sprutramper. Kalibrera det sprutsektionspar du använder mest. Beräkningen för två sprutramper används i sprutsystemet när du besprutar med antingen den vänstra och mittersta sektionen eller den högra och mittersta.

Valfri kalibrering av en sprutramp: Kalibrera den vänstra, mittersta eller högra sprutsektionen om du vanligtvis besprutar med en sektion. Utför denna valfria kalibrering när du har kalibrerat för tre och två sprutsektioner.

Obs: Det går bara att kalibrera en av tre sprutsektioner under kalibreringen av en sprutramp. Kalibrera sprutsektionen som du använder mest. Kalibreringen av en sprutramp används i sprutsystemet när du besprutar med den vänstra, högra eller mittersta sektionen.

Förbereda flödestestet

1. Kontrollera att munstyckena som ska användas är i det aktiva sprutläget (nedåt) (Figur 40).

Viktigt: Alla munstycken i det aktiva läget måste ha samma färg.

Obs: För bästa resultat bör munstyckena i det aktiva läget ha använts ungefär lika mycket.

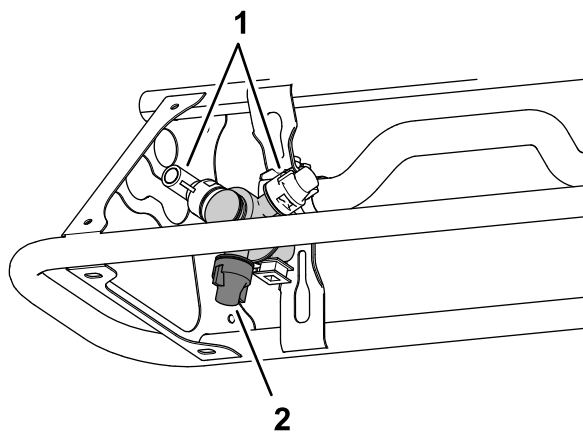

Figur 40

g192604

1. Placering av reservmunstycke
2. Placering vid aktivt sprutläge

2. Tryck på knapp 1 eller 2 i undermenyn KALIBRERING för att gå till alternativet FLÖDE (Figur 41).

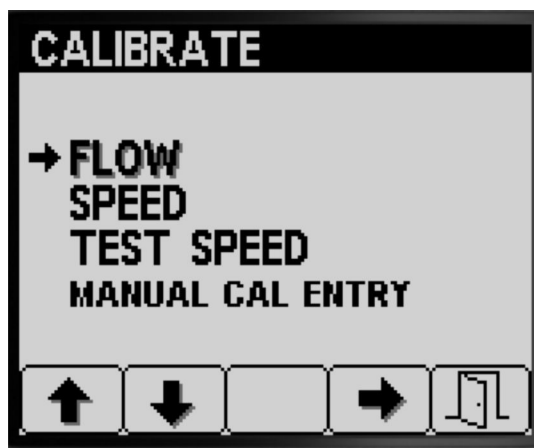

Figur 41

g192583

3. Tryck på knapp 4 för att välja kalibreringsalternativet Flöde (Figur 41).
4. Fyll spruttanken till hälften med 600 liter vatten (Figur 42).

Obs: Tryck på knapp 5 om du vill avbryta flödeskalibreringen. Ett meddelande om att flödeskalibreringen har avbrutits visas.



Figur 42

g192582

5. Koppla in parkeringsbromsen (Figur 42).
6. Starta motorn och sänk ned de yttre sektionerna.
7. Ställ pumpomkopplaren i PÅSLAGET läge (Figur 43).

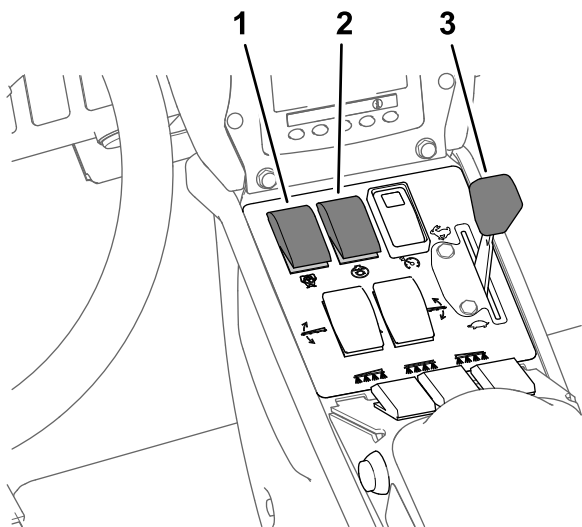

Figur 43

g192636

1. Sprutpumpkopplare
2. Omrörningskopplare
3. Gasreglage

8. Flytta gasreglaget till det SNABBA läget (Figur 43) och låt motorn gå i cirka 10 minuter.

Viktigt: Hydraulsystemet måste uppnå drifttemperatur innan du kan gå vidare med återstående steg i flödeskalibreringsprocessen.

Förbereda uppsamlingsprovet

1. Tryck på knapp 2 för att gå vidare till nästa steg (Figur 42).
2. Tryck på knapp 3 eller 4 för att välja munstyckena för det aktiva sprutläget på följande sätt:
 - För maskiner vars munstycken har de färger för flödes hastighet som beskrivs i Figur 44 väljer du färgen på munstyckena för det aktiva sprutläget.
 - För maskiner vars munstycken **inte har de färger** för flödes hastighet som beskrivs i Figur 44 väljer du flödes hastigheten (gpm eller lpm) för munstyckena för det aktiva sprutläget.

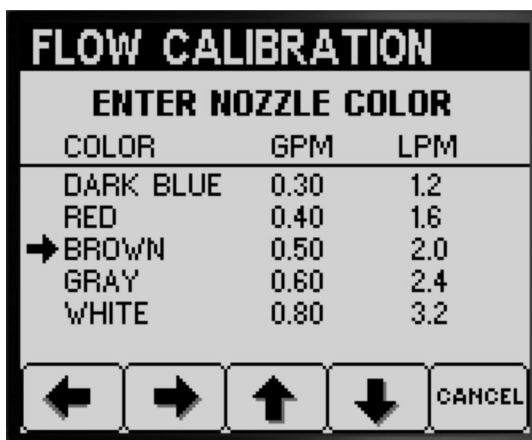

Figur 44

g192605

3. Tryck på knapp 2 för att gå vidare till nästa steg (Figur 44).
4. Ställ omkopplaren för sprutläge i manuellt läge (Figur 45).



g192606

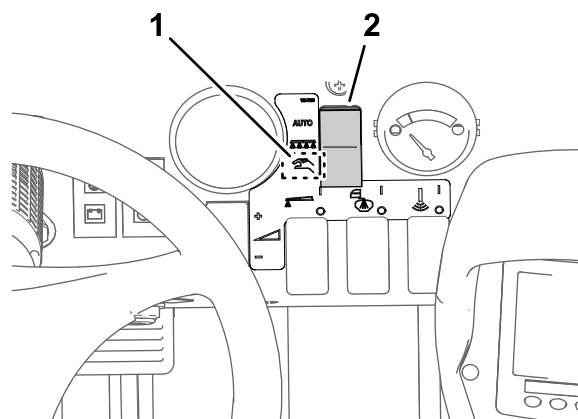

Figur 45

g192608

1. Inställning för manuellt läge
2. Omkopplare för sprutläge

5. Sätt avstängningsventilen för sektionsoverströmning i det stängda läget genom att vrida på vredet (Figur 45).

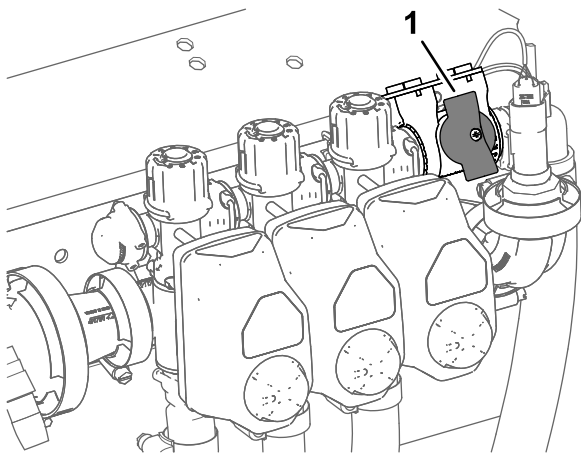

Figur 46

g192607

1. Avstängningsventil för sektionsoverströmning (stängt läge)
-
6. Sätt omrörningsomkopplaren i det AVSTÄNGDA läget och gasreglaget i det SNABBA läget (Figur 43).
 7. Tryck på knapp 2 för att gå vidare till nästa steg (Figur 45).

Förbereda sprutsektionerna för uppsamlingsprovet

1. Ställ in sprutsektionsomkopplarna på följande sätt:

Obs: Se [Förbereda flödestestet \(sida 16\)](#).

- Om du vill kalibrera tre sprutsektioner väljer du omkopplarna för den vänstra, högra och mittersta sektionen.

Viktigt: Den här kalibreringen är obligatorisk.

- Välj de två sprutsektionsomkopplarna för de sektioner som du identifierade i avsnitt [Bedöma vilken typ av flödeskalibrering som ska utföras \(sida 15\)](#) för kalibreringen av två sprutsektioner.

Obs: Utför denna valfria kalibrering när du har kalibrerat för tre sprutsektioner.

- Klicka på den vänstra, högra eller mittersta sektionsomkopplaren som du identifierade i avsnitt [Bedöma vilken typ av flödeskalibrering som ska utföras \(sida 15\)](#) för kalibreringen av en sprutsektion.

Obs: Utför denna valfria kalibrering när du har kalibrerat för tre och två sprutsektioner.

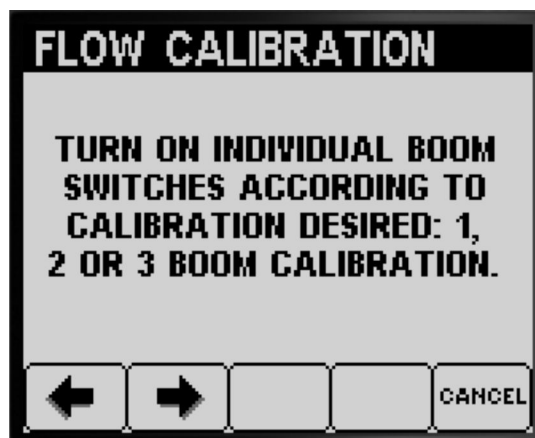

g192867

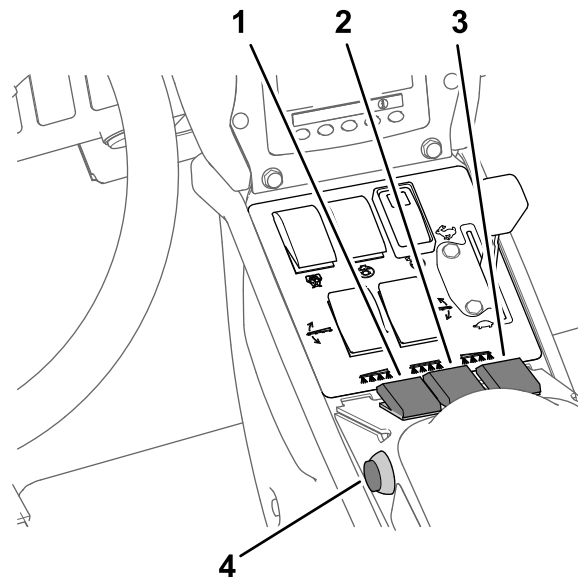

Figur 47

g192944

- | | |
|--|--------------------------------------|
| 1. Omkopplare för vänster sprutsektion | 3. Omkopplare för höger sprutsektion |
| 2. Omkopplare för mittsprutsektion | 4. Huvudsektionsomkopplare |

2. Tryck på knapp 2 för att gå vidare till nästa steg (Figur 47).
3. På skärmen Upprepa följande test trycker du på knapp 2 för att påbörja uppsamlingstestet i sprutsektionen (Figur 48).

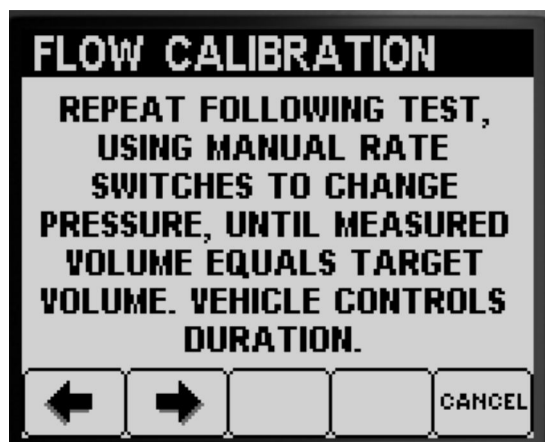

Figur 48

g192945

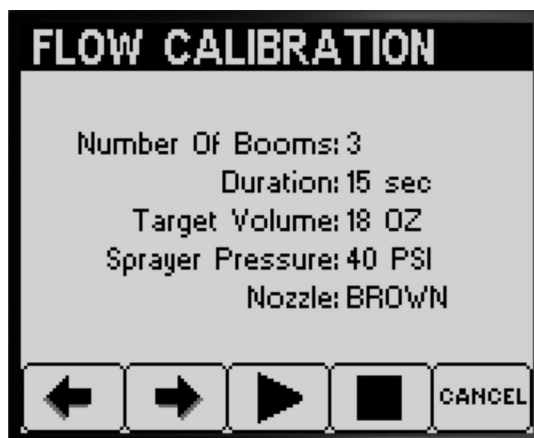

Figur 50

g192976

Utföra uppsamlingstest i sprutsektionen

Obs: Förbered den graderade uppsamlingsbehållaren.

1. Slå PÅ huvudsektionsomkopplaren (Figur 47).
2. Använd spruthastighetsomkopplaren för att ändra trycket i sprutsystemet till cirka 2,76 bar. Se Figur 49.

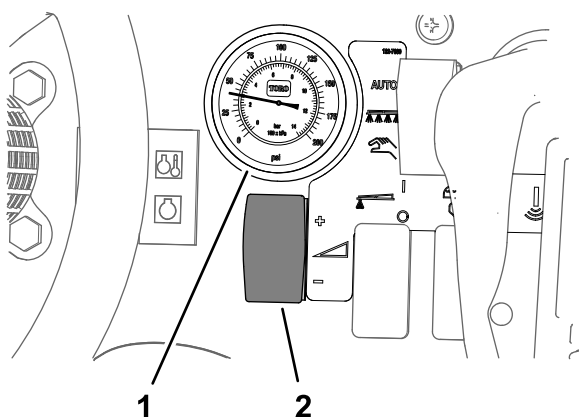

Figur 49

g192699

1. Manometer (sprutsystem)
2. Omkopplare för spruthastighet

3. Sätt sektionshuvudomkopplaren i AVSTÄNGT läge (Figur 47).
4. Bekräfta antalet ramper och färg på munstycket på skärmen där uppsamlingsprovet visas. Tryck sedan på knapp 3 för att starta uppsamlingsprovet (Figur 50).

Obs: Du har 14 sekunder på dig att gå till baksidan av maskinen och placera den graderade uppsamlingsbehållaren under ett sprutmunstycke för uppsamlingsprovet.

Obs: Sprutsystemet öppnar sektionsventilen automatiskt och sprutmunstyckena används under uppsamlingsprovet. Sektionsventilen stängs sedan automatiskt.

5. Fånga upp allt vatten som kommer från sprutmunstycket tills sprutflödet stängs av (Figur 51).

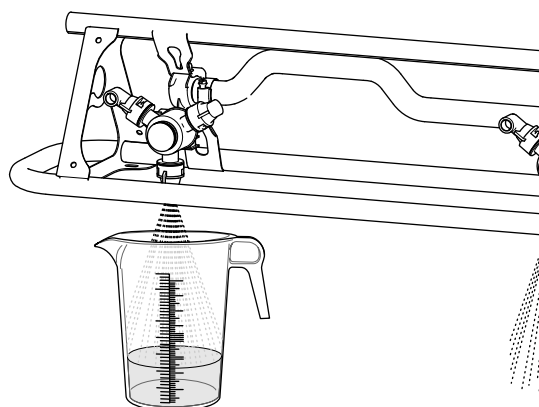

Figur 51

g193177

6. Ställ den graderade behållaren på ett plant underlag och notera vätskevolymen (Figur 52).

Viktigt: Den graderade behållaren måste stå på ett plant underlag vid mätning.

Viktigt: Notera vätskevolymen vid den lägsta punkten på vätskeytans krökning i den graderade behållaren.

Viktigt: Felaktig avläsning av vätskevolymen (även mindre mätfel) på den graderade behållaren påverkar sprutkalibreringens noggrannhet avsevärt.

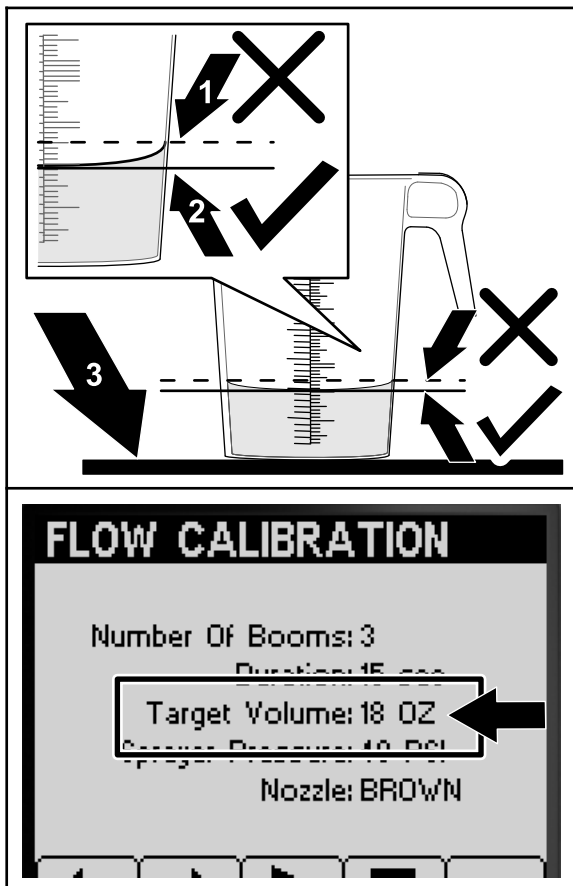

Figur 52

g193416

1. Högsta punkten på vätskeytans krökning (mät **inte** här)
 2. Lägsta punkten på vätskeytans krökning (mät **här**)
 3. Plant underlag
-
7. Jämför vätskevolymen i den graderade uppsamlingsbehållaren med målvolyten som visas på InfoCenter-skärmen (Figur 52).

Obs: Vätskevolymen i den graderade uppsamlingsbehållaren måste vara $\pm 7,4$ ml än den målvolyten som visas på InfoCenter-skärmen.
 8. Om vätskan i den graderade uppsamlingsbehållaren är 7,4 ml mer än målvolyten eller 7,4 ml mindre än målvolyten, gör du något av följande:
 - Om vätskevolymen i den graderade uppsamlingsbehållaren är $\pm 7,4$ ml än den målvolyten som visas på InfoCenter-skärmen trycker du på knapp 2.
 - Använd spruthastighetsomkopplaren för att öka trycket i sprutsystemet om volymen är för låg. Gå sedan vidare till nästa steg.
 - Använd spruthastighetsomkopplaren för att minska trycket i sprutsystemet om volymen är för stor. Gå sedan vidare till nästa steg.

9. Upprepa steg 4 till 8 tills vätskevolymen i den graderade uppsamlingsbehållaren är $\pm 7,4$ ml än den målvolyten som visas på InfoCenter-skärmen.
10. Tryck på knapp 2 för att gå vidare till [Utför kalibreringsberäkning](#) (sida 20).

Utför kalibreringsberäkning

1. Slå PÅ huvudsektionsomkopplaren (Figur 53).



Figur 53

g192853

2. Tryck på knapp 2 för att starta kalibreringsberäkningen (Figur 53).

Obs: Kalibreringsförloppet visas på processskärmen (Figur 54) i InfoCenter.

Obs: Sprutsektionerna sprutar i tre minuter under tiden som maskinen beräknar kalibreringskorrigeringen.



Figur 54

g192852

Något av följande visas när kalibreringen är slutförd:

- Ett meddelande som bekräftar att flödeskalibreringen har genomförts (Figur 55).

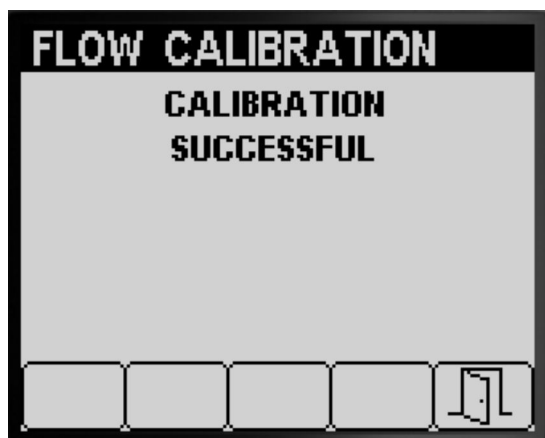

Figur 55

g192866

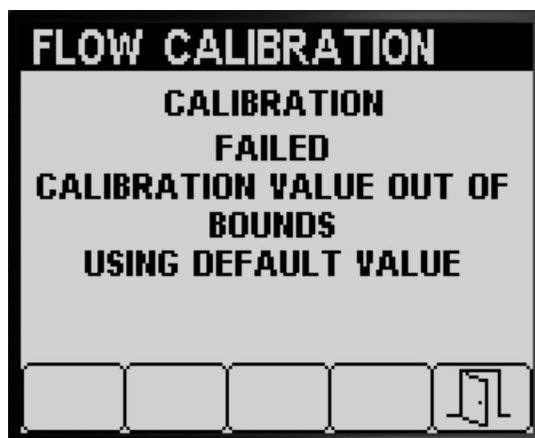

Figur 57

g192864

- Ett meddelande som informerar om att flödeskalibreringen inte har genomförts (Figur 56).

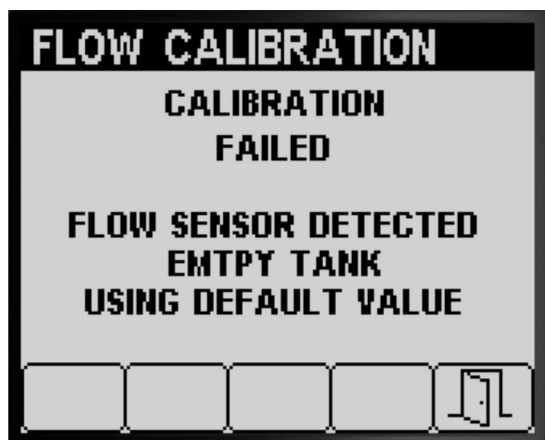

Figur 56

g192865

3. Tryck på knapp 5 för att stänga skärmen Hastighetskalibrering (Figur 55, Figur 56 och Figur 57).
4. För gasreglaget till TOMGÅNGSLÄGET, stäng av motorn och ta ut nyckeln ur tändningslåset.

Utföra en kalibrering av två sprutsektioner

När du har kalibrerat tre sprutsektioner uppmanar InfoCenter dig att utföra en kalibrering av två sprutsektioner (Figur 58). Gör något av följande:

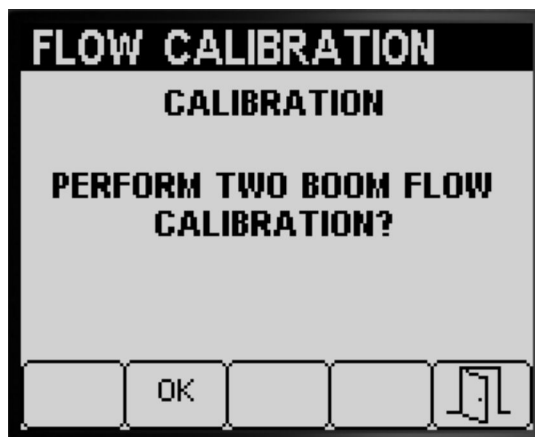

Figur 58

g192943

Om kalibreringsvärdet ligger utanför gränserna (Figur 57) kontaktar du en auktoriserad Toro-återförsäljare. Annars läser du felmeddelandet och upprepar kalibreringsstegen i [Förbereda uppsamlingsprovet \(sida 17\)](#), [Utföra uppsamlingstest i sprutsektionen \(sida 19\)](#) och [Utför kalibreringsberäkning \(sida 20\)](#).

- Om du inte behöver utföra kalibreringen av två sprutsektioner trycker du på knapp 5 för att återgå till skärmen Kalibrera (Figur 58).
- Tryck på knapp 2 för att gå vidare till kalibreringsstegen i [Förbereda sprutsektionerna för uppsamlingsprovet \(sida 18\)](#).

Obs: Ställ endast de sprutsektionsomkopplare (Figur 38) som du identifierade för kalibrering i [Bedöma vilken typ av flödeskalibrering som ska utföras \(sida 15\)](#) i det PÅSLAGNA läget.

Utföra en kalibrering av en sprutsektion

När du har kalibrerat tre sprutsektioner och två sprutsektioner uppmanar InfoCenter dig att utföra en kalibrering av en sprutsektion (Figur 59). Gör något av följande:

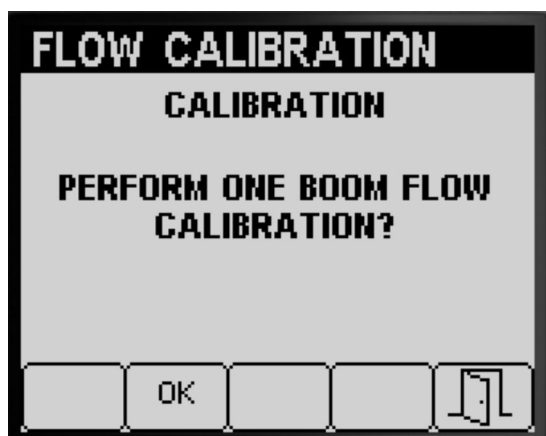

Figur 59

g192942

- Om du inte behöver utföra kalibreringen av en sprutsektion trycker du på knapp 5 för att återgå till skärmen Kalibrera (Figur 59).
- Tryck på knapp 2 för att gå vidare till kalibreringsstegen i [Förbereda sprutsektionerna för uppsamlingsprovet](#) (sida 18).

Obs: Ställ endast den sprutsektionsomkopplare (Figur 38) som du identifierade för kalibrering i [Bedöma vilken typ av flödeskalibrering som ska utföras](#) (sida 15) i det PÅSLAGNA läget.

Hastighetskalibrering

Förbereda för hastighetskalibrering

1. Tryck på knapp 1 eller 2 i undermenyn KALIBRERING för att gå till alternativet HASTIGHET (Figur 60).



Figur 60

g192290

2. Tryck på knapp 4 för att välja kalibreringsalternativet Hastighet (Figur 60).
3. Fyll spruttanken till hälften med 600 liter vatten (Figur 61).



Figur 61

g192303

Obs: Du kan avbryta hastighetskalibreringen genom att trycka på knapp 5. Ett meddelande som bekräftar att hastighetskalibreringen avbrutits visas.



Figur 62

g192423

4. Tryck på knapp 2 för att gå vidare till nästa steg (Figur 61).
5. Markera en startlinje på ett testområde på gräsmattan (Figur 63).

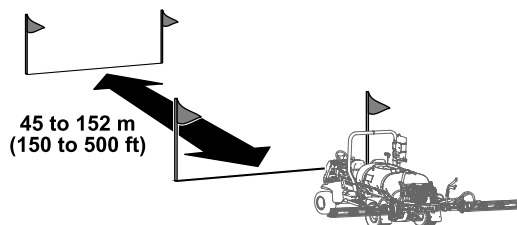

Figur 63

g192333

6. Använd ett måthjul för att markera ett avstånd på 45 till 152 m, och anteckna det uppmätta avståndet nedan (Figur 64).

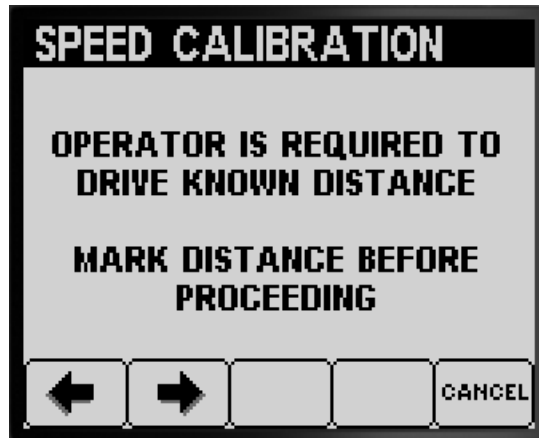

Figur 64

g192349

2. Kontrollera att omkopplarna för de tre sektionventilerna i maskinens mittkonsol är i det AVSTÄNGDA läget.



g192356

Obs: Ett testavstånd på 92 till 152 m ger bättre kalibreringsresultat.

Angivet avståndsvärde: _____

7. Markera en mållinje på ett testområde på gräsmattan (Figur 33).
8. Tryck på knapp 2 för att gå vidare till nästa steg (Figur 64).
9. Ändra angivet avståndsvärde i InfoCenter med knapp 3 och 4, och tryck sedan på knapp 2 (Figur 65).

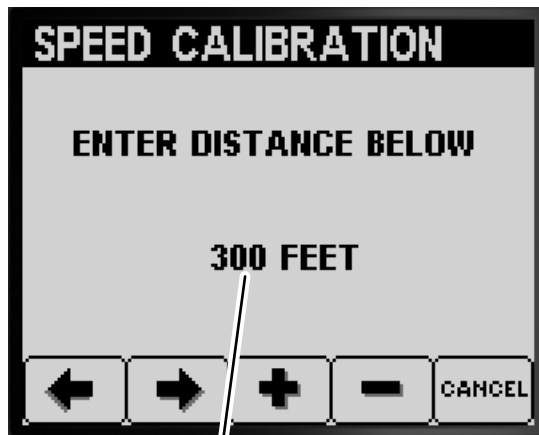

Figur 65

g192348

1. Angivet avståndsvärde

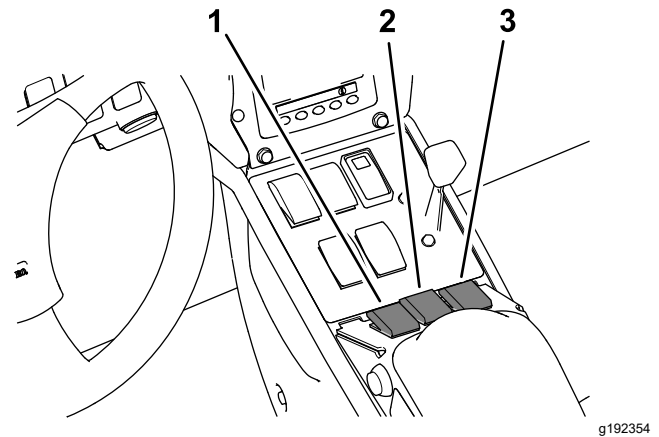

Figur 66

g192354

1. Vänster sektionomkopplare
2. Centersektionomkopplare
3. Höger sektionomkopplare

3. Tryck på knapp 2 i InfoCenter och kör till mållinjen (Figur 66 och Figur 63).
4. Tryck på knapp 2 (KLAR) när maskinens framhjul har passerat mållinjen (Figur 67).

Obs: Det uppmätta avståndsvärdet bör öka.

Obs: Om det uppmätta avståndsvärdet och det angivna avståndsvärdet inte stämmer överens justerar sprutsystemets dator automatiskt det uppmätta avståndsvärdet.

Utföra hastighetskalibrering

1. Ställ maskinen så att framhjulen är på startlinjen.

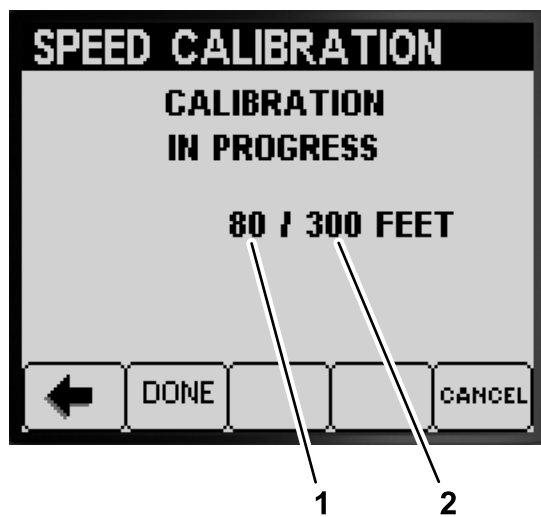

Figur 67

g192380

1. Uppmätt avståndsvärde
2. Angivet avståndsvärde

- Ett meddelande som bekräftar att hastighetskalibreringen har genomförts (Figur 68).



Figur 68

g192425

- Ett meddelande som informerar om att hastighetskalibreringen inte har genomförts (Figur 69).

Obs: Tryck på knapp 5 för att stänga skärmen Hastighetskalibrering.

Obs: Om kalibreringsvärdet ligger utanför gränserna (Figur 69) kontaktar du en auktoriserad Toro-återförsäljare. Läs i annat fall felmeddelandet och upprepa kalibreringsstegen i [Förbereda för hastighetskalibrering \(sida 22\)](#) och [Utföra hastighetskalibrering \(sida 23\)](#).

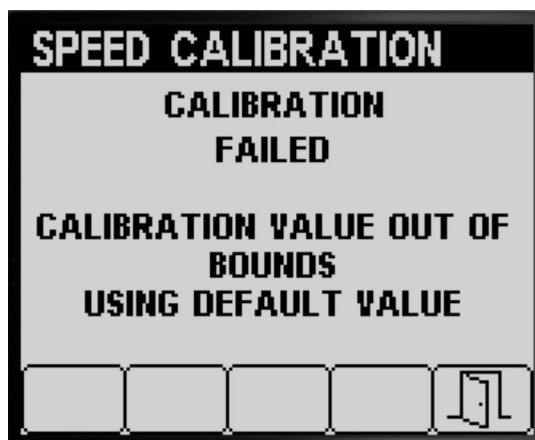

Figur 69

g192424

5. Tryck på knapp 5 för att stänga skärmen Hastighetskalibrering (Figur 68 eller Figur 69).
6. För gasreglaget till det LÅNGSAMMA läget, stäng av motorn, koppla in parkeringsbromsen och ta ut tändningsnyckeln.

Testhastighet

Använd testhastighetsfunktionen för att simulera en körhastighetssignal för stationär spridning i följande tester:

- Mer information om hur du ställer in sektionsöverströmningsventilerna finns i maskinens *bruksanvisning*.
- Kontrollera uppsamlingsprovet för maskiner som används i spruthastighetsläget.

Obs: Hastighetstestsimuleringen kommer att avslutas av InfoCenter om du kopplar ur parkeringsbromsen eller flyttar maskinen medan simuleringen pågår.

Använd testhastigheten

1. Tryck på knapp 1 eller 2 i undermenyn KALIBRERING för att gå till alternativet TESTHASTIGHET (Figur 70).



Figur 70

g193668



g193669

2. Tryck på knapp 4 för att välja kalibreringsalternativet HASTIGHET (Figur 70).
3. Tryck på knapp 1 eller 2 för att gå till alternativet HASTIGHET (Figur 71).



Figur 71

g193671



Figur 72

g193670

4. Tryck på knapp 3 eller 4 för att öka eller sänka den simulerade hastigheten (Figur 71).
5. Tryck på knapp 2 för att gå till alternativet PA/AV (Figur 72).

6. Tryck på knapp 4 för att växla mellan att AKTIVERA eller INAKTIVERA testhastighetssimuleringen (Figur 72).
7. Tryck på knapp 5 för att spara inställningarna, stäng skärmen TESTHASTIGHET och återgå till skärmen KALIBRERA (Figur 72).

Använda manuell kalibreringsinmatning

Använd skärmen Manuell kal.inmatning för att visa kalibreringsvärdena för sektionen med tre spridare (ramp), sektionen med två spridare (ramp), sektionen med en spruta (ramp) och hastigheten.

Viktigt: Dessa kalibreringsvärden är de siffror som används för att beräkna korrigeringsfaktorer för flöde och hastighet. Ändra inte dessa värden. Använd procedurerna [Flödeskalibrering \(sida 15\)](#) och [Hastighetskalibrering \(sida 22\)](#).

1. Tryck på knapp 1 eller 2 på undermenyn KALIBRERA för att gå till alternativet MANUELL KAL.INMATNING (Figur 73).



Figur 73

g193322

2. Tryck på knapp 4 för att välja kalibreringsalternativet Hastighet (Figur 73).
3. Tryck på knapp 1 eller 2 för att välja alternativet Sprutrampsflöde eller Hastighetskalibreringsvärde (Figur 74).

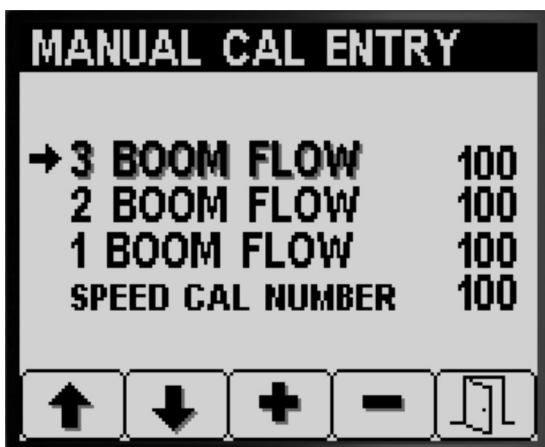

g193543

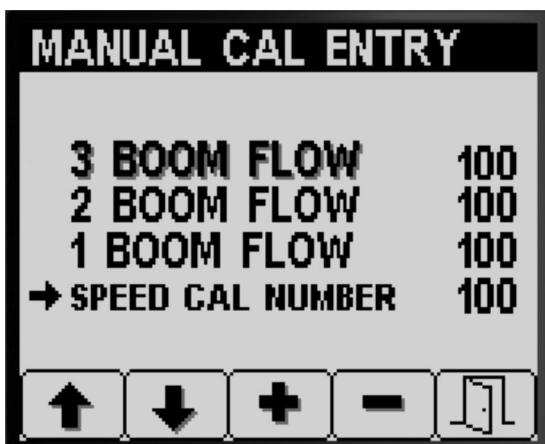

g193544

Figur 74

4. Tryck på knapp 3 eller 4 för att ändra värdet på korrigeringsfaktorn (Figur 74).

5. Tryck på knapp 5 för att spara inställningarna, stäng skärmen MANUELL KAL.INMATNING och återgå till skärmen KALIBRERA (Figur 74).

Under arbetets gång

Spridningsområdesskärmar i InfoCenter

Använd områdesskärmarna för att få information om följande:

- Sprutad yta (acres, hektar eller 1 000 ft²)
- Sprutad volym (amerikanska galloner eller liter).

Använda skärmen Total yta

- Använd skärmen för total yta för att spåra det totala antalet hektar och liter som du har sprutat över alla ytor sedan informationen om total yta och total ytvolyms sist återställdes.
- Använd informationen på skärmen Total yta för att spåra hur pass stort område som besprutats samt kemikalievolyms som besprutats.
- Informationen om Total yta och Total sprutad volym samlas tills du återställer den. Tryck på och håll ned knapp 4 för att återställa informationen om total yta och total volym.

Viktigt: Genom att återställa informationen om total yta och total volym på skärmen Total yta återställer du all information om samtliga underytor och underytsvolyms för aktiva och inaktiva underytor.

1. Tryck på och håll ned valfri knapp på startskärmen för att öppna menyfältet (Figur 75 och Figur 76).



Figur 75

g194882

- Tryck på knapp 2 för att visa skärmen för total yta (Figur 76).

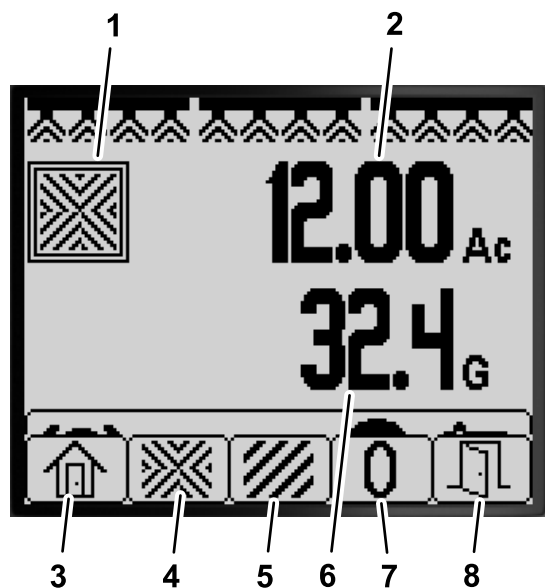

Figur 76

Skärmen för total yta

g194884

- | | |
|--|---|
| 1. Ikonen för total yta | 5. Visa skärmen för underyta |
| 2. Total yta som har besprutats (acre) | 6. Total volym som har sprutats (US gallons) |
| 3. Gå tillbaka till startskärmen | 7. Återställ total yta och volym som har sprutats |
| 4. Visa skärmen för total yta | 8. Avsluta |

- Använd InfoCenter-knapparna (Figur 76) för att göra följande:

- Tryck på knapp 1 för att gå tillbaka till startskärmen.
- Tryck på knapp 2 för att gå till skärmen för total yta.
- Tryck på knapp 4 för att återställa den totala ytan och volymen som besprutats.
- Tryck på knapp 5 att stänga menyfältet.

Använda skärmen Underyta

- Använd en enskild underyta för varje spridningsjobb för platsen. Du kan använda upp till 20 underytor för att samla in sprutinformation för spridningsjobb på arbetsplatsen.
- Du kan använda informationen på skärmen Underyta för att spåra ytmängden och den besprutade kemikalievolymen för varje spridningsjobb som du har definierat en underyta för.
- Informationen om yta och sprutad volym samlas in för den aktiva underytan i sprutsystemminnet tills du återställer det. Återställ underytan genom att trycka på och hålla ned knapp 4, eller återställ yt- och volyminformationen på skärmen Total yta.

Obs: Genom att återställa informationen om yta och volym på skärmen Total yta återställer du all information om samtliga ytor och volymer för aktiva och inaktiva underytor.

Obs: Om informationen om sprutad volym och yta rensas för en vald underyta drar sprutsystemet av den underytans sprutade volym och yta från informationen om den sammanlagda sprutade volymen och ytan.

- Aktivera en annan underyta genom att trycka på och sedan släppa knapp 3 eller 4 i InfoCenter.

Viktigt: Siffran som visas i rutan under underytsikonen visar den aktiva underytan där yt- och volyminformationen samlas in.

- Om det finns information på den aktiva underytan sedan tidigare som du inte behöver, återställer du informationen om yta och sprutad volym för den underytan.

- Gå till menyn för underyta på följande sätt:

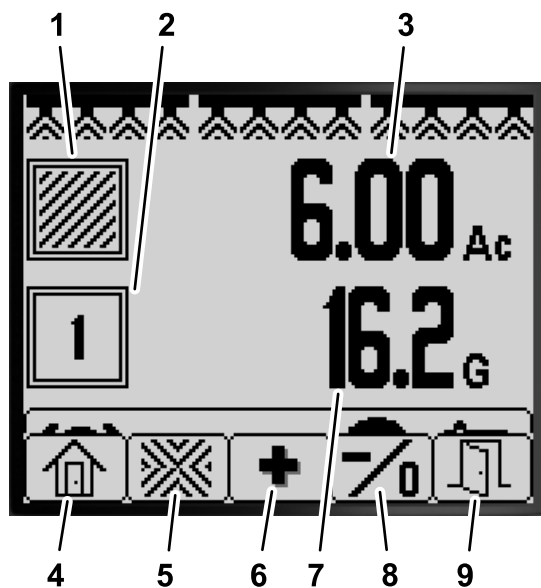

g194883

Figur 77

Skärm för underyta

- | | |
|--|--|
| 1. Ikon för underyta | 6. Välj nästa underyta |
| 2. Aktiv underyta | 7. Sprutad volym på den aktiva underytan (US gallons) |
| 3. Yta som har besprutats på den aktiva underytan (acre) | 8. Välj föregående underyta; håll knappen nedtryckt för att återställa ytan och volymen som har sprutats för den aktiva underytan. |
| 4. Gå tillbaka till startskärmen | 9. Avsluta |
| 5. Visa skärmen för total yta | |

- Håll knapp 5 nedtryckt på startskärmen för att öppna menyfältet och tryck på knapp 2 för att välja skärmen Underyta (Figur 77).
 - Håll knapp 5 nedtryckt på skärmen Total yta för att öppna menyfältet och tryck på knapp 3 för att välja skärmen Underyta (Figur 77).
2. Använd InfoCenter-knapparna (Figur 77) för att göra följande:
- Tryck på knapp 1 för att gå tillbaka till startskärmen.
 - Tryck på knapp 2 för att gå till skärmen för total yta.
 - Tryck på knapp 3 att ändra den aktiva underytan till nästa underyta.
 - **Tryck på och släpp** knapp 4 för att ändra den aktiva underytan till föregående underyta. **Tryck på och håll** knapp 4 nedtryckt för att återställa ytan och volymen som har sprutats för den aktiva underytan.
 - Tryck på knapp 5 att stänga menyfältet.

Meddelanden i InfoCenter

Meddelanden för föraren visas automatiskt på InfoCenter-skärmen när en maskinfunktion kräver ytterligare åtgärder. Om du till exempel försöker starta motorn medan du trampar på gaspedalen, visas ett meddelande som anger att gaspedalen måste vara i NEUTRALLÄGET.

För varje meddelande anges ett förhållande (t.ex. start förhindrad, motorn har stannat), en meddelandekod (nummer), en kvalificerare (orsaken till att meddelandet visas) och en skärmtext (den text som visas på skärmen) enligt [Figur 78](#).

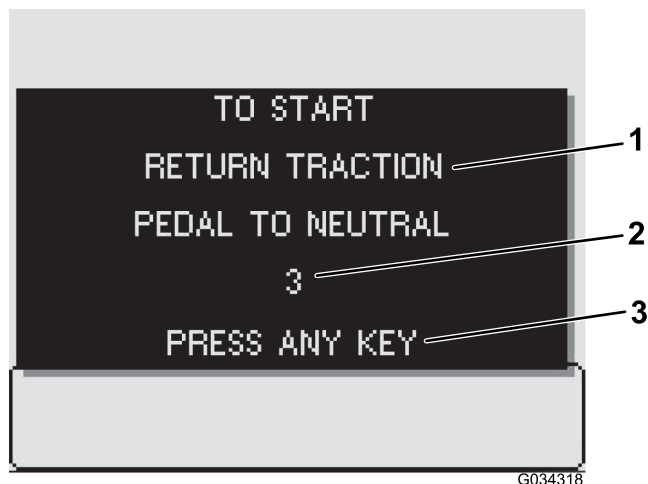

Figur 78

g034318

1. Skärmtext
2. Meddelandekod
3. Tryck på valfri knapp på InfoCenter för att ta bort texten från skärmen.

Obs: Meddelanden loggas inte i felloggen.

Obs: Du kan ta bort ett meddelande från skärmen genom att trycka på valfri knapp på InfoCenter.

I följande tabell anges alla meddelanden i InfoCenter:

Meddelandetabell

Förhållande	Kod	Kvalificerare	Skärmtext
Start förhindrad	2	Pumpomkopplare aktiv	För att starta, stäng av pumpen
Start förhindrad	3	Ej i NEUTRALLÄGE	För att starta, låt gaspedalen återgå till friläge
Start förhindrad	4	Föraren ej i säte	För att starta, måste sitta ned/parkeringsbroms ligga i
Start förhindrad	5	Startmotorn aktiverar timeout	För att starta, vila startmotor
Start förhindrad	6	Sköljpump aktiv	För att starta, stäng av sköljpumpen
Motorn har stannat	102	Föraren ej i säte	Motorn har stannat på grund av föraren ej i säte
Motorn har stannat	103	Parkeringsbromsen ilagd	Motorn har stannat på grund av att parkeringsbromsen har ansatts
Pumpstart förhindrad	202	Sprutramp aktiv	För att starta pumpen, stäng av alla sprutramper
Pumpstart förhindrad	203	Föraren ej i säte och parkeringsbromsen inte ilagd	För att starta pumpen, måste sitta ned/parkeringsbroms ligga i

Meddelandetabell (cont'd.)

Förhållande	Kod	Kvalificerare	Skärmtext
Pumpstart förhindrad	204	Pumpstart när fordonet stannat	För att starta pumpen, flytta fordonet
Pumpstart förhindrad	205	Motorn startar	För att starta pumpen, sluta dra motorn
Pumpen är avstängd	206	Föraren ej i säte	För att starta pumpen, förbli sittande
Körning förhindrad	302	Parkeringsbromsen inkopplad vid körning	För att fortsätta köra, frigör parkeringsbromsen
Tankstatus	402	Låg spruttanksvolym	Tankstatus, låg volym
Tankstatus	403	Sköljpump aktiv	Tankstatus, sköljpump på
Parameterstatus	502	Felaktigt parametervärde har angetts	Parameterstatus, ogiltigt värde
Parameterstatus	503	Ett värde ligger utanför intervallet med godkända värden	Parameterstatus, ogiltiga standardinställningar används
Ramper avstängda	802	Hastigheten sjönk	Ramper avstängda, stilla eller kör för långsamt
GeoLink-konfiguration	902	GeoLink-styrenhetskonflikt	GeoLink-konfiguration, kontrollera GeoLink-styrenheter
GeoLink-konfiguration	903	InfoCenter-inställning	GeoLink-konfiguration, kontrollera InfoCenter-inställningar
Flödeshastighetsmätare	1002	Ingen flödessignal	Flödesmätare, inget flöde har identifierats
Neutralbrytare	1102	Neutrallägesignal	Neutralläge, rörelse i neutralläge

InfoCenter-felkoder

Felkoder visas på InfoCenter-skärmen när det föreligger ett problem med det elektroniska systemet eller datorsystemet. Om t.ex. säkringen för Toros elektroniska styrenhet har gått visas felkod 1 i InfoCenter. En lista över felkoder och rekommenderade åtgärder finns i felkodstabellen.

Felkodstabell

Fel-ID	Komponent eller system som berörs	Beskrivning	Rekommenderad åtgärd
1	Toros elektroniska huvudstyrenhet (Toro Electronic Controller, TEC)	En signal till eller från TEC-huvudstyrenheten är utanför området.	Ring en auktoriserad Toro-återförsäljare.
2	Utgångssäkring	En säkring för TEC-huvudstyrenheten har gått.	Byt ut säkringen. Se bruksanvisningen.

Felkodstabel (cont'd.)

Fel-ID	Komponent eller system som berörs	Beskrivning	Rekommenderad åtgärd
3	Fel på huvudströmsrelä	Huvudströmsreläet matar inte ström.	Ring en auktoriserad Toro-återförsäljare.
4	Fel i laddningssystem	För hög eller för låg generatorspänning.	
14	Inkompatibel programvaruversion	Programvaruversionerna är inte kompatibla.	
17	Timeout för startmotor	Startmotorn kopplades in för länge.	
18	Gaspedalens neutralbrytare	Gaspedalens brytare stämmer inte överens med körhastigheten.	
19	Flödeshastighetsmätare	Det kommer ingen signal från flödeshastighetsmätaren vid spridning.	Spruta i manuellt läge. Ring en auktoriserad Toro-återförsäljare.
41	Sprutpumpens regleringsventil	Elektriskt problem med TEC-styrenhet.	Ring en auktoriserad Toro-återförsäljare.

Underhåll

Service-skärmarna

1. Öppna skärmen Service genom att trycka på knapp 2 på huvudmenyskärmen för att gå till alternativet SERVICE (Figur 79). Se [Åtkomst till huvudmenyskärmen \(sida 4\)](#).



Figur 79

g192026

2. Tryck på knapp 4 för att välja undermenyn SERVICE (Figur 79).

Skärmen öppnas och här visas timmar och flödesinformation.

Visa servicetimmar

1. Tryck på knapp 1 eller 2 på skärmen Service tills du kommer till alternativet HOURS (Figur 80).

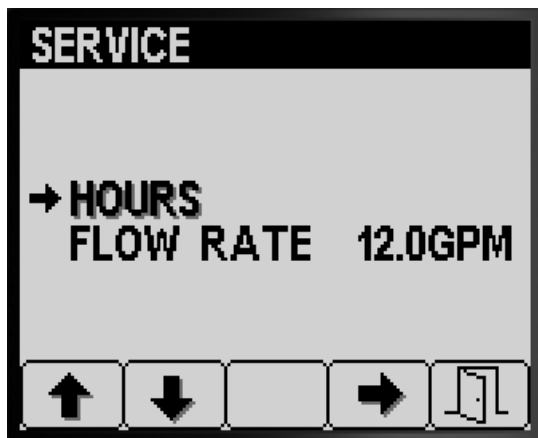

Figur 80

g192029

2. Tryck på knapp 4 för att välja alternativet Hours (Figur 80).
3. Använd räknarinformationen (Figur 81) som visas på skärmen för att avgöra följande:

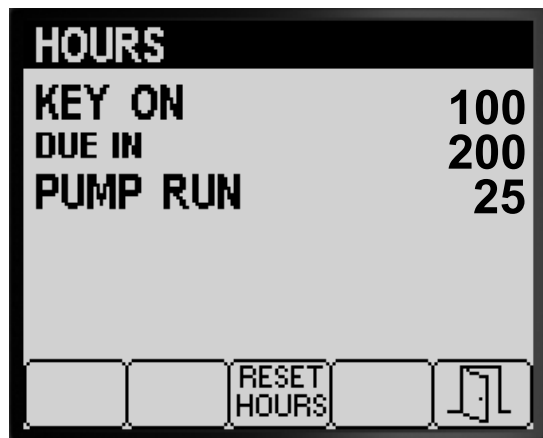

Figur 81

g192028

- Antal timmar som nyckeln var i det PÅSLAGNA läget.
 - Antal timmar tills det är dags för service.
 - Antal timmar som spridarens pump har körts.
4. Tryck på knapp 3 för att återställa antalet timmar i räknarinformationen (Figur 81).
 5. Tryck på knapp 5 för att stänga skärmen HOURS och återgå till skärmen SERVICE (Figur 81).

Visa flödes hastigheten

Visa flödes hastigheten som uppmätts i följande måttenheter medan sprutpumpen är igång (Figur 82):

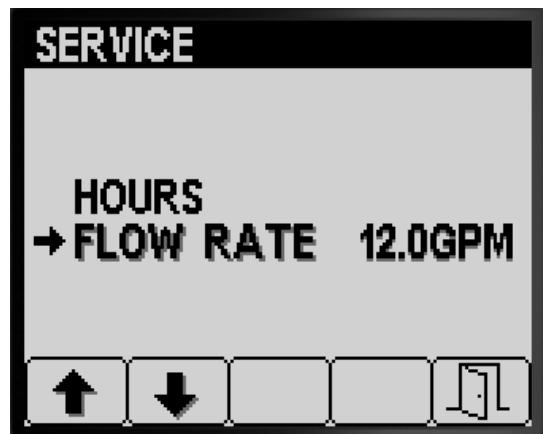

Figur 82

g192027

- Gallon per minut
- Liter per minut

Tryck på knapp 5 för att stänga skärmen SERVICE och återgå till HUVUDMENYSKÄRMEN (Figur 82).

Diagnostik-skärmarna

1. Öppna skärmen Diagnostik genom att trycka på knapp 1 eller 2 på huvudmenyskärmen och

gå till alternativet DIAGNOSTIK (Figur 83). Se Åtkomst till huvudmenyskärmen (sida 4).



Figur 83

g192025

PUMPS	
M. SWITCH	ON
RINSE	OFF
RINSE TIMED	OFF
AGITATION VALVE	OFF
PUMP	OFF
NEUTRAL	
MASTER VALVE	ON
RINSE PUMP	OFF

BOOMS	
LEFT	ON
CENTER	ON
RIGHT	ON
MASTER BOOM	ON
L. VALVE	
C. VALVE	ON
R. VALVE	ON

ENGINE RUN	
KEY START	OFF
KEY RUN	ON
NEUTRAL	
SEAT	ON
PARKING BRAKE	ON
PUMP	ON
OK RUN	ON
START	OFF

Figur 85

g192033

- Tryck på knapp 4 för att välja undermenyn DIAGNOSTIK (Figur 83).

Skärmen öppnas och du kan visa in- och utmatning samt felinformation.

- Tryck på knapp 5 för att stänga skärmen INPUT/OUTPUT och återgå till skärmen DIAGNOSTIK (Figur 84).

Visa inmatnings-/utmatningsrapport

- Tryck på knapp 1 eller 2 på skärmen Diagnostik tills du kommer till alternativet INPUT/OUTPUT (Figur 84).

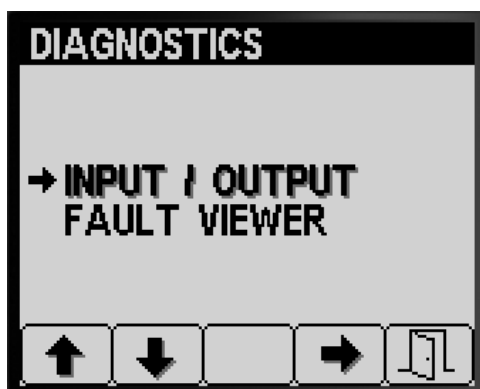

Figur 84

g192031

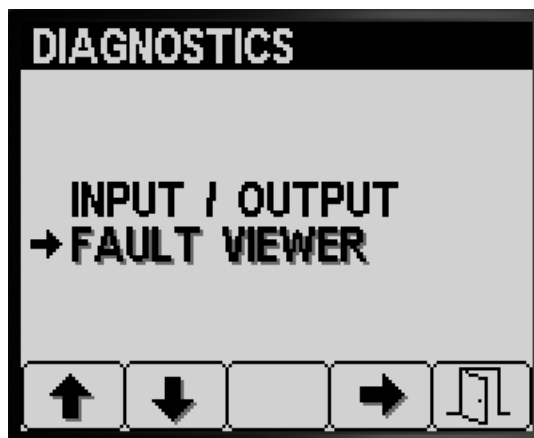

Figur 86

g192030

- Tryck på knapp 3 för att välja alternativet INPUT/OUTPUT (Figur 84).
- Använd knapp 1 eller 2 för att gå till och granska statusinformation för inmatning/utmatning i sprutsystemet (Figur 85).

- Tryck på knapp 3 för att välja alternativet FAULT VIEWER (Figur 86).
- Granska de fel som uppstått i sprutsystemet i felvyn (Figur 87).

Obs: Om du ser fel i visningsfönstret ska du kontakta en auktoriserad Toro-återförsäljare.

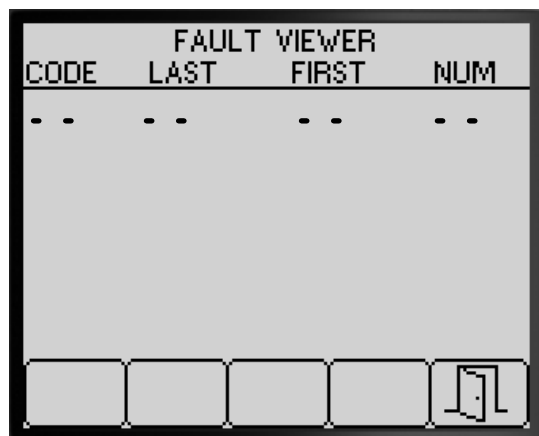

Figur 87

g192032

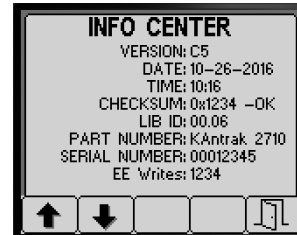
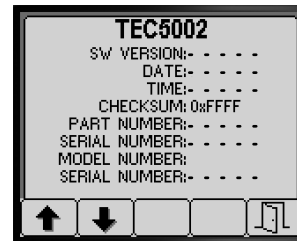
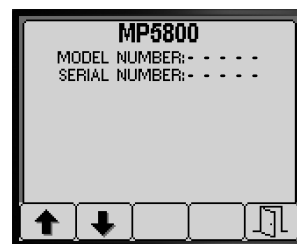

Figur 89

g192034

- Tryck på knapp 5 för att stänga skärmen FAULT VIEWER och återgå till skärmen DIAGNOSTIK (Figur 87).

Om-skärmarna

- Öppna skärmen Om genom att trycka på knapp 1 eller 2 på HUVUDMENYSKÄRMEN och gå till alternativet OM (Figur 88).



Figur 88

g192023

- Tryck på knapp 1 eller 2 för att bläddra på maskinens informationsskärm, informationsskärmen för TEC-styrenheten eller InfoCenter-informationsskärmen (Figur 89).
- Tryck på knapp 5 för att stänga skärmen OM och återgå till skärmen DIAGNOSTIK (Figur 87).

- Tryck på knapp 4 för att välja undermenyn Om (Figur 88).

Anteckningar:



Count on it.