



# Irroratrice Multi-Pro® 5800 per grandi aree verdi

N° del modello 41393—N° di serie 40000000 e superiori

N° del modello 41394—N° di serie 40800000 e superiori

N° del modello 41394CA—N° di serie 40000000 e superiori

N° del modello 41394GK—N° di serie 40000000 e superiori

## Guida software

Leggete attentamente queste informazioni al fine di utilizzare e mantenere correttamente il prodotto ed evitare infortuni e danni. Il proprietario è responsabile del corretto utilizzo del prodotto e della sicurezza.

Per assistenza, ricambi originali Toro o ulteriori informazioni, rivolgetevi a un Distributore Toro autorizzato o ad un Centro Assistenza Toro, ed abbiate sempre a portata di mano il numero del modello ed il numero di serie del prodotto.

Per ricevere materiali di formazione sulla sicurezza e il funzionamento dei prodotti, avere informazioni sugli accessori, ottenere assistenza nella ricerca di un distributore o registrare il vostro prodotto, potete contattare Toro direttamente all'indirizzo [www.Toro.com](http://www.Toro.com).

## Introduzione

La Guida al Software delle irroratrici per tappeto erboso Multi Pro 5800-D e 5800-G con sistema di irrorazione ExcelaRate fornisce informazioni sull'utilizzo del sistema di irrorazione e sul controllo delle sue funzioni.

## Indice

Introduzione .....	1
Preparazione .....	1
Prima dell'irrorazione .....	1
Quadro generale del prodotto .....	2
Comandi .....	2
Funzionamento .....	5
Prima dell'uso .....	5
Accesso alla schermata Menu principale .....	5
Sottomenu principali dell'InfoCenter .....	5
Taratura dell'irroratrice .....	16
Durante l'uso .....	28
Schermate Superficie di irrorazione dell'InfoCenter .....	28
Indicazioni dell'InfoCenter .....	31
Codici di guasto dell'InfoCenter .....	32
Manutenzione .....	34
Schermate Servizio .....	34
Schermate Diagnostica .....	35
Schermate Informazioni .....	36

## Preparazione

### Prima dell'irrorazione

#### Preparazione della macchina quando irrorate in modalità tasso di applicazione

1. Riempite il serbatoio di irrorazione e il serbatoio d'acqua dolce; fate riferimento alle procedure di riempimento del serbatoio di irrorazione e del serbatoio d'acqua dolce nel *Manuale dell'operatore*.
2. Tarate il sistema di irrorazione; vedere [Taratura dell'irroratrice \(pagina 16\)](#).
3. Impostate il valore o i valori del volume di applicazione e il volume di applicazione attivo per l'attività di irrorazione; vedere [Impostazione del valore del Volume 1 o del Volume 2 \(pagina 6\)](#) e [Impostazione del volume attivo \(pagina 6\)](#).
4. Configurare le impostazioni opzionali indicate di seguito secondo necessità:
  - Impostate la percentuale di aumento; vedere [Impostazione della percentuale di aumento \(pagina 6\)](#).
  - Se utilizzate l'INDICATORE DI LIMITE INFERIORE, inserite il volume del prodotto chimico presente nel serbatoio dell'irroratrice; vedere [Impostazione del volume serbatoio \(pagina 8\)](#).
  - Impostate l'indicatore di limite inferiore e il valore del volume limite inferiore; vedere



Impostazione dell'indicatore di limite inferiore (pagina 8) e Impostazione del valore del volume limite inferiore (pagina 8).

- Impostate il valore di agitazione predefinito; vedere [Impostazione del valore di agitazione predefinita \(soltanto in modalità con volume di applicazione\) \(pagina 8\)](#).

## Preparazione della macchina per l'irrorazione in modalità manuale.

1. Riempite il serbatoio di irrorazione e il serbatoio d'acqua dolce; fate riferimento alle procedure di riempimento del serbatoio di irrorazione e del serbatoio d'acqua dolce nel *Manuale dell'operatore*.
2. Configurare le impostazioni opzionali indicate di seguito secondo necessità:
  - Facoltativo: se utilizzate l'INDICATORE DI LIMITE INFERIORE, inserite il volume del prodotto chimico presente nel serbatoio dell'irroratrice; vedere [Impostazione del volume serbatoio \(pagina 8\)](#).
  - Facoltativo: impostate l'indicatore di limite inferiore e il valore del volume limite inferiore; vedere [Impostazione dell'indicatore di limite inferiore \(pagina 8\)](#) e [Impostazione del valore del volume limite inferiore \(pagina 8\)](#).

# Quadro generale del prodotto

## Comandi

### Schermata Home dell'InfoCenter

Quando avviate la macchina, viene visualizzata la schermata Home, con le icone corrispondenti applicabili (ovvero, il freno di stazionamento è inserito, le sezioni di irrorazione sono in posizione di accensione, l'utente non è seduto sul sedile, ecc.).

**Nota:** La seguente figura è una schermata di esempio; questa schermata mostra tutte le **potenziali** icone che possono apparire sulla schermata durante il funzionamento.

Fate riferimento alla seguente grafica per conoscere il significato di tutte le icone ([Figura 1](#)).



Figura 1

g191986

- |                                                                   |                                                                      |                                                                            |                                                         |
|-------------------------------------------------------------------|----------------------------------------------------------------------|----------------------------------------------------------------------------|---------------------------------------------------------|
| 1. Indicatore dell'interruttore principale delle sezioni – ACCESO | 5. Indicatore del volume del serbatoio (visualizzato in galloni USA) | 9. Indicatore del volume di applicazione attivo/volume di aumento – ACCESO | 13. Volume di applicazione attivo (visualizzato in gpa) |
| 2. Indicatore della sezione di destra – ACCESO                    | 6. Spia dell'impianto di lavaggio – ACCESA (kit opzionale)           | 10. Operatore fuori dal sedile                                             | 14. Indicatore della sezione centrale – ACCESO          |
| 3. Volume di applicazione target (visualizzato in gpa)            | 7. Spia dell'agitatore – ACCESA                                      | 11. Spia del freno di stazionamento                                        | 15. Indicatore della sezione di sinistra – NON ACCESO   |
| 4. Indicatore della pressione di sistema (visualizzata in psi)    | 8. Spia della pompa di irrorazione – ACCESA                          | 12. Indicatore della velocità del veicolo (in miglia/h nella figura)       |                                                         |

### Indicatore principale delle sezioni

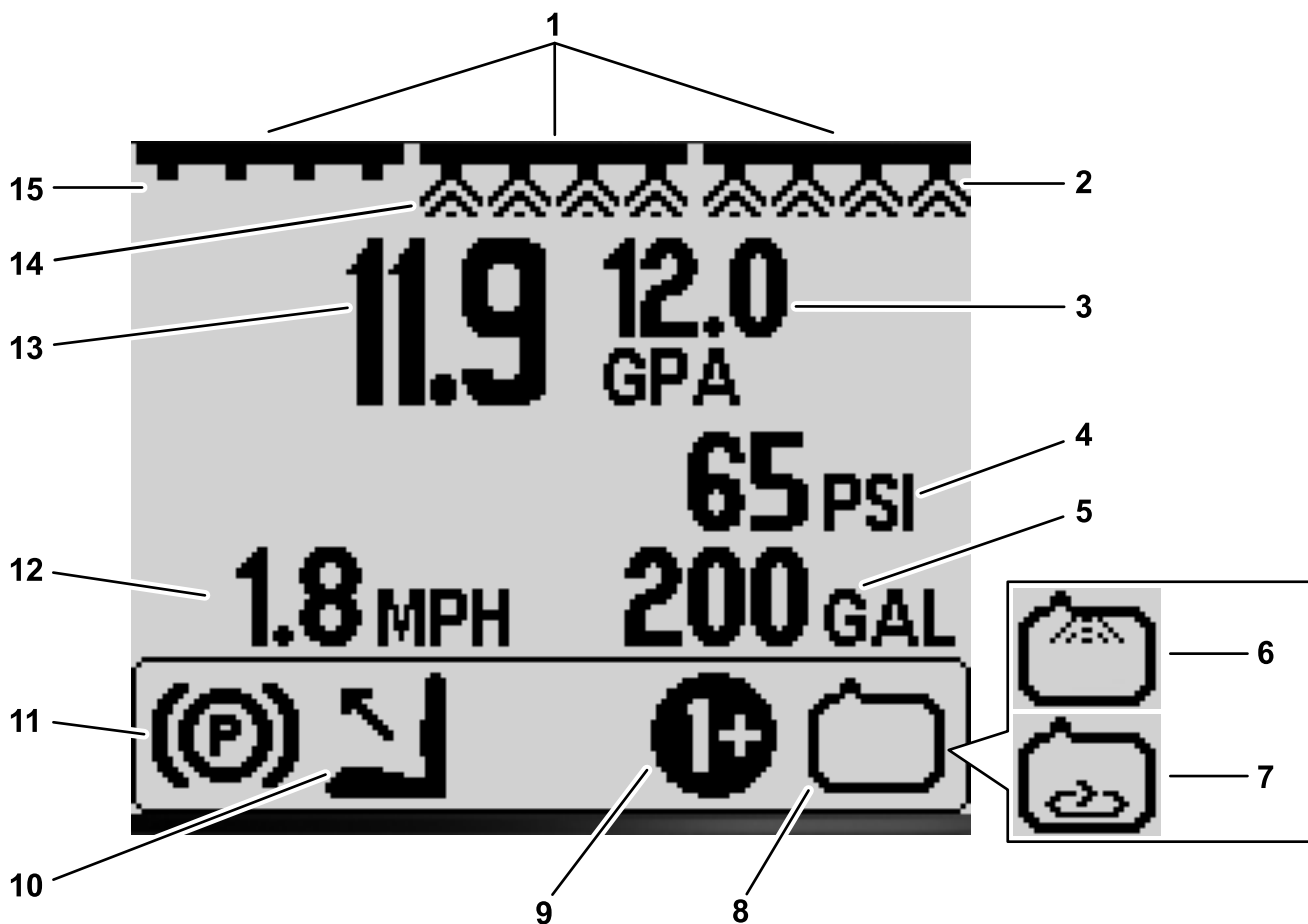
L'indicatore principale delle sezioni viene visualizzato quando l'interruttore principale delle sezioni è in posizione di ACCENSIONE (Figura 1).

### Indicatore delle sezioni irroratrici

Le sezioni irroratrici sinistra, destra e/o centrale vengono visualizzate quando uno qualsiasi dei relativi interruttori è in posizione di ACCENSIONE (Figura 1).

### Volume di applicazione attivo

Il volume di applicazione attivo indica il volume effettivo a cui il prodotto irrorato viene applicato (Figura 1).

### Volume di applicazione target (soltanto in modalità con volume di applicazione)

Il volume di applicazione target indica il volume target che l'utente ha impostato (Figura 1).

**Nota:** In modalità con volume di applicazione, il sistema tenta di raggiungere il volume target impostato.

### Spia della velocità del veicolo

La spia della velocità del veicolo visualizza l'attuale velocità del veicolo (Figura 1).

### **Indicatore della pressione dell'impianto**

Quando le sezioni di irrorazione sono attive (accese), l'indicatore della pressione di sistema visualizza la pressione di irrorazione; quando le sezioni di irrorazione sono disattivate, viene visualizzata la pressione preimpostata dell'agitatore ([Figura 1](#)).

### **Spia del freno di stazionamento**

La spia del freno di stazionamento viene visualizzata sulla schermata Home quando il freno di stazionamento è inserito ([Figura 1](#)).

### **Spia del sedile dell'operatore**

La spia del sedile dell'operatore compare sulla schermata Home quando l'operatore si trova fuori dal sedile ([Figura 1](#)).

### **Indicatore del volume di applicazione attivo/volume di aumento (soltanto in modalità con volume di applicazione)**

L'indicatore del volume di applicazione attivo mostra quale volume di applicazione predefinito è in uso ([Figura 1](#)). L'indicatore del volume di aumento compare quando si tengono premuti contemporaneamente i pulsanti 1 e 5 per applicare un volume di applicazione aumentato, per esempio quando si aumenta il volume di applicazione per spruzzare dell'erbicida su un'area in cui crescono erbe infestanti.

### **Spia della pompa di irrorazione**

La spia della pompa di irrorazione compare quando la pompa di irrorazione è in funzione ([Figura 1](#)).

### **Spia dell'impianto di lavaggio**

#### **Kit opzionale**

La spia dell'impianto di lavaggio compare quando l'impianto di lavaggio è attivo ([Figura 1](#)).

### **Spia dell'agitatore**

La spia dell'agitatore compare quando la relativa valvola è aperta ([Figura 1](#)).

# Funzionamento

## Prima dell'uso

### Accesso alla schermata Menu principale

Nella schermata Home tenete premuto il pulsante 5 (estrema destra) sull'InfoCenter per accedere alla schermata del MENU PRINCIPALE (Figura 2).



Figura 2

1. Pulsante 5



Figura 3

1. Freccia in su
2. Pulsante 1
3. Freccia in giù
4. Pulsante 2
5. Pulsante 3
6. Pulsante 4
7. Freccia di selezione
8. Pulsante 5
9. Uscita

## Sottomenu principali dell'InfoCenter

### Schermata Impostazione volumi (soltanto in modalità con volume di applicazione)

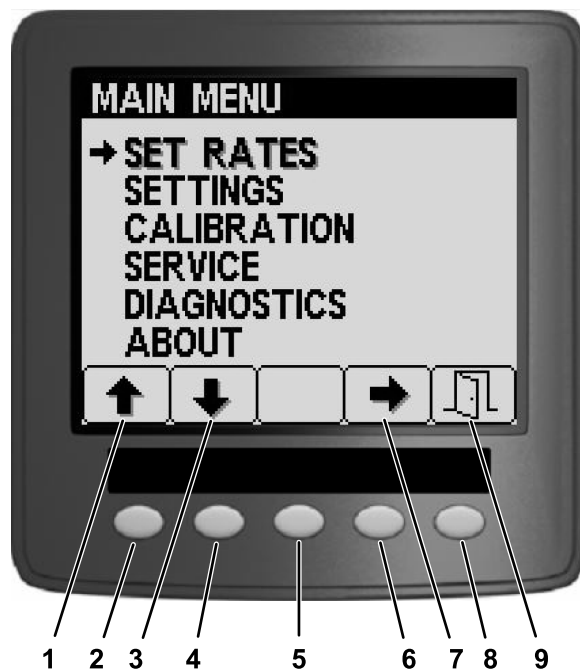
1. Per accedere alla schermata Impostazione volumi, premete il pulsante 2 sulla schermata del MENU PRINCIPALE per navigare fino all'opzione IMPOSTAZIONE VOLUMI (Figura 4).



Figura 4

g191808

2. Premete il pulsante 4 per selezionare il sottomenu IMPOSTAZIONE VOLUMI (Figura 4).

Compare questa schermata che consente di impostare il Volume (di applicazione) attivo, il Volume 1, il Volume 2 e il Volume di aumento in percentuale.

### Impostazione del volume attivo

Attraverso l'opzione volume attivo impostate il volume di irrorazione predefinito sul volume 1 o sul volume 2.

1. Premete il pulsante 1 o 2 per navigare fino all'opzione VOLUME ATTIVO (Figura 5).



Figura 5

g191729

2. Premete il pulsante 4 per selezionare la voce VOLUME ATTIVO (Figura 5).
3. Premete i pulsanti 3 o 4 per impostare il volume attivo sul VOLUME 1 o sul VOLUME 2 (Figura 5).
4. Premete il pulsante 5 per salvare l'impostazione, uscire dalla schermata dei VOLUMI e tornare alla schermata Principale.

**Nota:** Durante l'irrorazione potete modificare velocemente il volume attivo, alternando il volume 1 e il volume 2, attraverso la schermata Home. Premete i

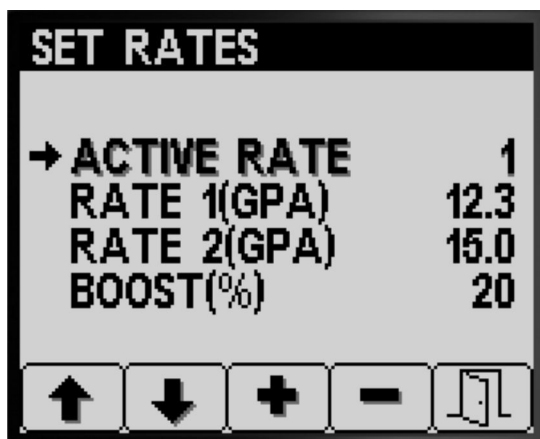
pulsanti 1 e 2 contemporaneamente per selezionare VOLUME 1 o i pulsanti 4 e 5 contemporaneamente per selezionare VOLUME 2.

### Impostazione del valore del Volume 1 o del Volume 2

1. Premete il pulsante 1 o 2 per navigare fino alle opzioni VOLUME 1 o VOLUME 2 (Figura 6).



Figura 6

g191782

2. Premete il pulsante 4 per selezionare l'opzione VOLUME di irrorazione (Figura 6).
3. Premete i pulsanti 3 o 4 per aumentare o diminuire il volume di irrorazione (Figura 7).

**Nota:** Potete modificare il volume più rapidamente tenendo premuto il pulsante 3 o 4.

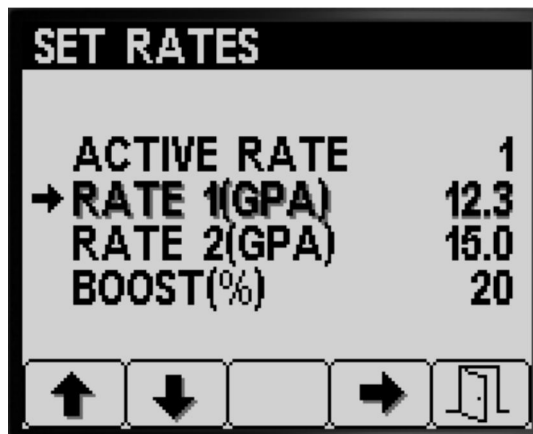

Figura 7

g191794

4. Premete il pulsante 5 per salvare l'impostazione, uscire dalla schermata del VOLUME e tornare alla schermata IMPOSTAZIONE VOLUMI.

### Impostazione della percentuale di aumento

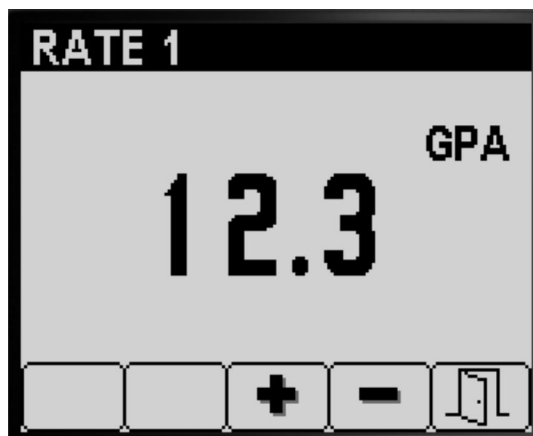
Il valore % del volume di aumento è la quantità in percentuale aggiunta al volume attivo quando si

desidera spruzzare più prodotto chimico su un'area del tappeto erboso, per esempio dell'erbicida in più su un'area in cui crescono erbe infestanti.

**Nota:** Durante l'irrorazione, nella schermata Home tenete premuti i pulsanti 1 e 5 contemporaneamente per applicare il volume di aumento.

L'aumento è attivo solo mentre tenete premuti i pulsanti 1 e 5, poi riporta il volume impostato quando non tenete più premuti i pulsanti.

1. Premete il pulsante 1 o 2 per navigare fino all'opzione percentuale del volume di aumento (Figura 8).



Figura 8

g191781

2. Premete il pulsante 4 per selezionare l'impostazione Aumento % (Figura 9).

**Nota:** Potete impostare la percentuale di aumento in incrementi del 5%, 10%, 15%, 20% o 25%.

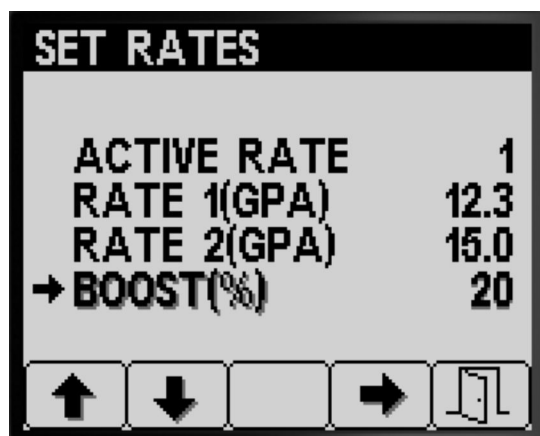

Figura 9

g191807

3. Premete i pulsanti 3 o 4 per aumentare o diminuire la percentuale di aumento (Figura 9).

**Nota:** Esempi: se Aumento %=25%, quando il volume di aumento è attivo il volume di irrorazione è pari al 125% del volume attivo.

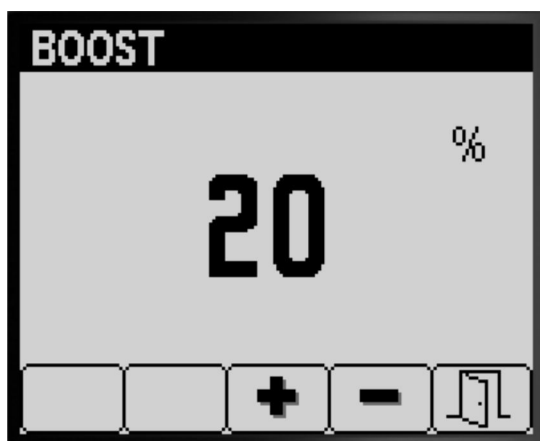
4. Premete il pulsante 5 per salvare il valore AUMENTO %, uscire dalla schermata dell'aumento e tornare alla schermata IMPOSTAZIONE VOLUMI.

## Impostazioni

1. Per accedere alla schermata IMPOSTAZIONI, premete il pulsante 2 sulla schermata del MENU PRINCIPALE per navigare fino all'opzione Impostazioni (Figura 10).



Figura 10

g192022

2. Premete il pulsante 4 per selezionare il sottomenu IMPOSTAZIONI (Figura 10).

**Nota:** Compare questa schermata che consente di impostare il Serbatoio, il Display, il Ripristino valori predefiniti e GeoLink.

## Impostazioni serbatoio

1. Premete il pulsante 1 o 2 per navigare fino all'opzione SERBATOIO (Figura 11).



Figura 11

g191832

2. Premete il pulsante 4 per selezionare il sottomenu SERBATOIO (Figura 11).

Compare questa schermata che consente di impostare il Volume serbatoio, il Limite inferiore, il Volume limite inferiore e l'Agitazione predefinita.

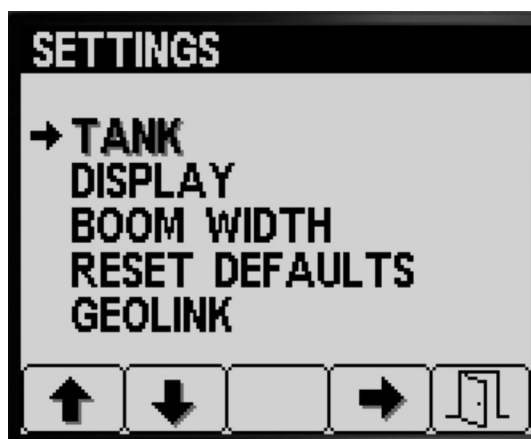
### Impostazione del volume serbatoio

1. Premete il pulsante 1 o 2 per navigare fino all'opzione VOLUME SERBATOIO (Figura 12).



Figura 12

g191833

### Impostazione del valore del volume limite inferiore

1. Premete il pulsante 1 o 2 per navigare fino all'opzione volume LIMITE INFERIORE (Figura 14).

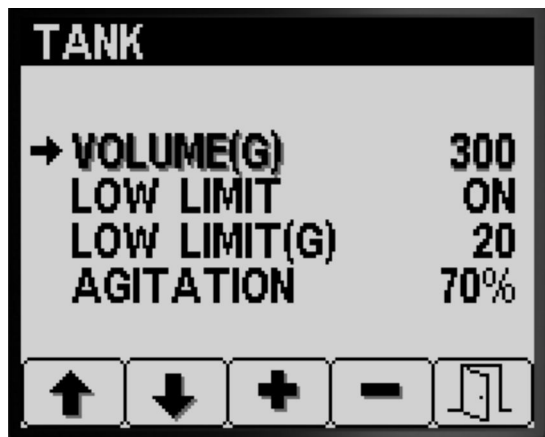

Figura 14

g191829

2. Premete i pulsanti 3 o 4 per aumentare o diminuire il valore relativo al volume di prodotto chimico nel serbatoio di irrorazione (Figura 12).
3. Premete il pulsante 5 per salvare l'impostazione, uscire dalla schermata SERBATOIO e tornare alla schermata IMPOSTAZIONI.

### Impostazione dell'indicatore di limite inferiore

1. Premete il pulsante 1 o 2 per navigare fino all'opzione LIMITE INFERIORE (Figura 13).



Figura 13

g191831

2. Premete il pulsante 4 per selezionare la voce volume LIMITE INFERIORE (Figura 14).
3. Premete i pulsanti 3 o 4 per aumentare o diminuire il volume soglia che, quando viene raggiunto, fa comparire l'indicatore di limite nell'InfoCenter (Figura 14).
4. Premete il pulsante 5 per salvare l'impostazione, uscire dalla schermata SERBATOIO e tornare alla schermata IMPOSTAZIONI.

### Impostazione del valore di agitazione predefinita (soltanto in modalità con volume di applicazione)

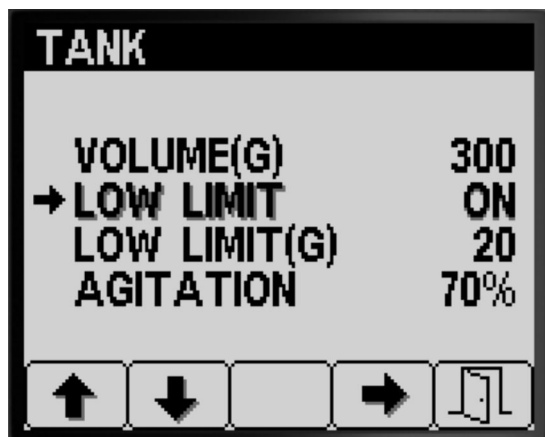
**Nota:** L'impostazione dell'agitazione predefinita serve a impostare la velocità della pompa di irrorazione quando l'irroratrice è utilizzata in modalità con volume di applicazione, con tutte le sezioni di irrorazione non attive. L'impostazione dell'agitazione predefinita controlla la percentuale di velocità della pompa dell'irroratrice. L'impostazione di default dell'agitazione è 40%.

1. Determinate la pressione dell'irroratrice target alla quale avete intenzione di irrorare, per esempio, 2,76 bar. Annotate qui sotto la pressione visualizzata dal manometro della pressione dell'irroratrice montato sul cruscotto.

Pressione irroratrice:

2. Premete il pulsante 4 per attivare o disattivare l'indicatore di limite per il volume serbatoio scarso (Figura 13).



- Calcolate la pressione iniziale di agitazione predefinita per mezzo della formula seguente:

Pressione operativa irroratrice x 1,5 a 2,0 = pressione iniziale di agitazione predefinita

Esempio: pressione irroratrice target 2,76 bar x 1,5 = pressione iniziale di agitazione predefinita 4,1 bar

Esempio: pressione irroratrice target 2,76 bar x 2,0 = pressione iniziale di agitazione predefinita 5,5 bar

Annotate il vostro calcolo qui: \_\_\_\_\_

- Con l'interruttore principale delle sezioni in posizione di SPEGNIMENTO e la velocità del motore impostata al valore al quale si intende utilizzare la macchina, regolate il valore di agitazione predefinita fino a ottenere una pressione del sistema di irrorazione da 1,5 a 2,0 volte la pressione di irrorazione target individuata al punto 1.

Per esempio, se irrorate a 2,76 bar, impostate inizialmente l'agitazione predefinita per ottenere una pressione del sistema compresa tra 4,1 e 5,5 bar.

**Nota:** Se i prodotti chimici presenti nel serbatoio stanno producendo schiuma, riducete il valore di agitazione predefinito quel tanto necessario ad abbassare la pressione del sistema quando è attiva l'agitazione del serbatoio.

- Premete il pulsante 1 o 2 per navigare fino all'opzione AGITAZIONE (Figura 15).



Figura 15

g191830

- Premete il pulsante 4 per selezionare la voce AGITAZIONE (Figura 15).
- Mentre osservate il manometro della pressione dell'irroratrice montato sul cruscotto, premete il pulsante 3 o 4 per aumentare o ridurre il valore predefinito fino a portare la pressione dell'irroratrice al valore di pressione iniziale di agitazione predefinita calcolata al punto 2 (Figura 15).

**Nota:** Quando regolate il valore di agitazione predefinito, la pressione del sistema di irrorazione non deve superare i 5,86 bar.

**Nota:** Se l'agitazione non causa la produzione di schiuma da parte dei prodotti chimici presenti nel serbatoio, potete impostare un valore di agitazione predefinita più alto. Se l'agitazione causa la produzione di schiuma da parte dei prodotti chimici presenti nel serbatoio, potrebbe essere necessario ridurre il valore dell'agitazione.

- Premete il pulsante 5 per salvare l'impostazione, uscire dalla schermata SERBATOIO e tornare alla schermata IMPOSTAZIONI.

## Impostazioni display

- Premete il pulsante 1 o 2 per navigare fino all'opzione DISPLAY (Figura 16).



Figura 16

g191894

- Premete il pulsante 4 per selezionare il sottomenu DISPLAY (Figura 16).

**Nota:** Compare questa schermata che consente di impostare le Unità di misura, la Lingua, la Retroilluminazione, il Contrasto, la Protezione dei menu, le Impostazioni PIN e le impostazioni della funzione Mute.

## Impostazione delle unità di misura

- Premete il pulsante 1 o 2 per navigare fino all'opzione UNITÀ (Figura 17).



Figura 17

g191891

2. Premete il pulsante 4 per spostarvi tra INGLESE, TAPPETO ERBOSO e unità di misura SI (Figura 17).

- **Inglese:** mph (miglia all'ora), galloni, acro
- **Area:** mph (miglia all'ora), galloni, 1000 piedi<sup>2</sup>
- **SI (metrico):** km/h, litro, ettaro

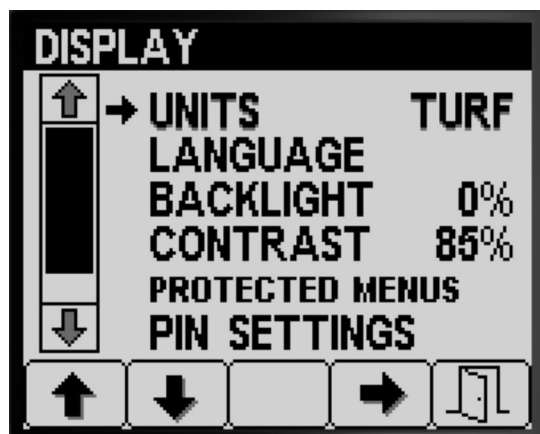
**Nota:** Modificando l'impostazione delle unità di misura verranno cancellati il valore immesso per il volume del serbatoio e le impostazioni predefinite del Volume 1 e del Volume 2.

3. Premete il pulsante 5 per salvare l'impostazione, uscire dalla schermata UNITÀ e tornare alla schermata Impostazioni (Figura 17).

### Impostazione della lingua del display

1. Premete il pulsante 1 o 2 per navigare fino all'opzione LINGUA (Figura 18).



Figura 18

g191895

2. Premete il pulsante 4 per selezionare la voce LINGUA (Figura 18).

3. Premete il pulsante 1 o 2 per navigare fino alla lingua nella quale si desidera visualizzare l'InfoCenter (Figura 19).

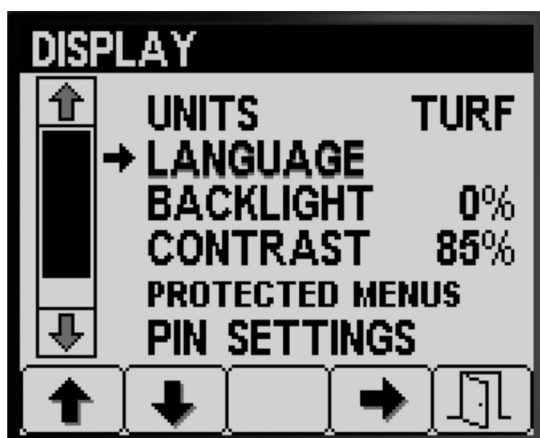

Figura 19

g191892

4. Premete il pulsante 4 per selezionare la lingua (Figura 19).
5. Premete il pulsante 5 per salvare l'impostazione, uscire dalla schermata LINGUA e tornare alla schermata DISPLAY (Figura 19).

### Impostazione della retroilluminazione e del contrasto del display

1. Premete il pulsante 1 o 2 per navigare fino alle opzioni RETROILLUMINAZIONE o CONTRASTO (Figura 20).

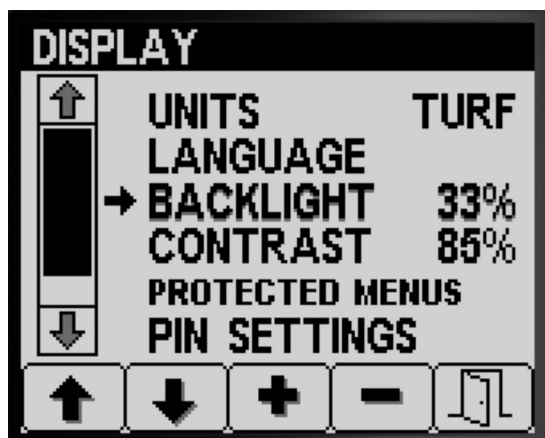

g191898

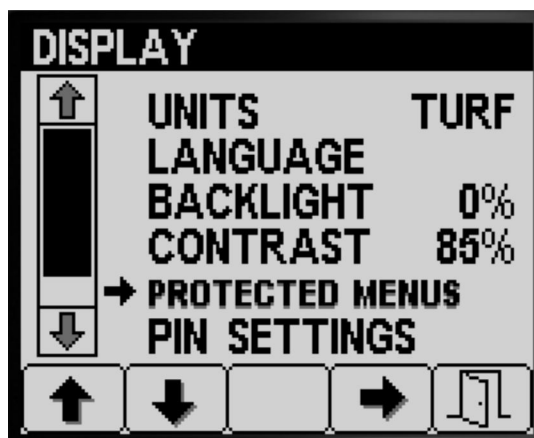

g191896

Figura 21

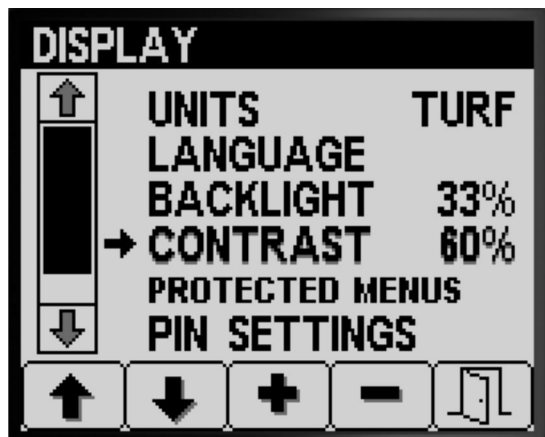

g191899

Figura 20

2. Premete il pulsante 4 per selezionare la voce RETROILLUMINAZIONE o CONTRASTO (Figura 20).
3. Premete i pulsanti 3 o 4 per impostare il valore di retroilluminazione o contrasto del display (Figura 20).

**Nota:** L'intensità della retroilluminazione o il contrasto variano sul display dell'InfoCenter in funzione della variazione del valore di impostazione.

4. Premete il pulsante 5 per salvare l'impostazione, uscire dalla schermata RETROILLUMINAZIONE o CONTRASTO e tornare alla schermata IMPOSTAZIONI (Figura 20).

### Impostazione della protezione dei menu

**Nota:** Per le relative informazioni, consultate la sezione [Modifica delle impostazioni PIN – accesso al sottomenu Impostazioni PIN](#) (pagina 11).

1. Premete il pulsante 1 o 2 per navigare fino all'opzione MENU PROTETTI (Figura 21).

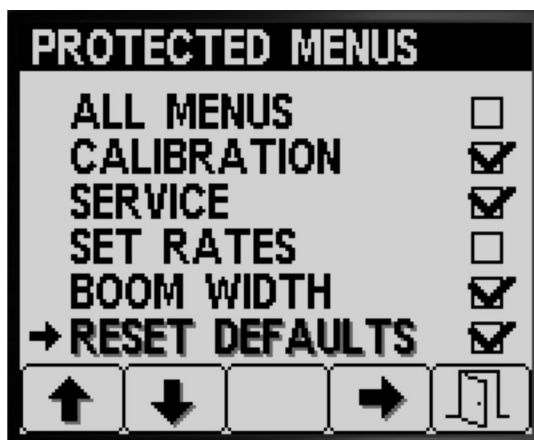

g191893

Figura 22

2. Premete il pulsante 4 per selezionare la voce MENU PROTETTI (Figura 21).
3. Premete il pulsante 1 o 2 per navigare fino all'opzione menu della quale volete modificare la protezione con codice PIN (Figura 22).

4. Premete il pulsante 4 per selezionare l'opzione menu (Figura 22).
5. Ripetete i passaggi 3 e 4 per qualsiasi altro menu del quale volete modificare la protezione con codice PIN.
6. Premete il pulsante 5 per salvare l'impostazione, uscire dalla schermata MENU PROTETTI e tornare alla schermata DISPLAY (Figura 22).

### Modifica delle impostazioni PIN – accesso al sottomenu Impostazioni PIN

1. Premete il pulsante 1 o 2 sulla schermata DISPLAY per navigare fino all'opzione IMPOSTAZIONI PIN (Figura 23).



Figura 23

2. Premete il pulsante 4 per selezionare il sottomenu IMPOSTAZIONI PIN (Figura 23).
3. Premete i pulsanti dall'1 al 4 per inserire il codice PIN. Quando completate l'inserimento del PIN, premete il pulsante 5 (Figura 24).

**Nota:** Ogni volta che premete uno stesso pulsante per inserire una cifra del codice PIN, il valore del relativo numero aumenta.

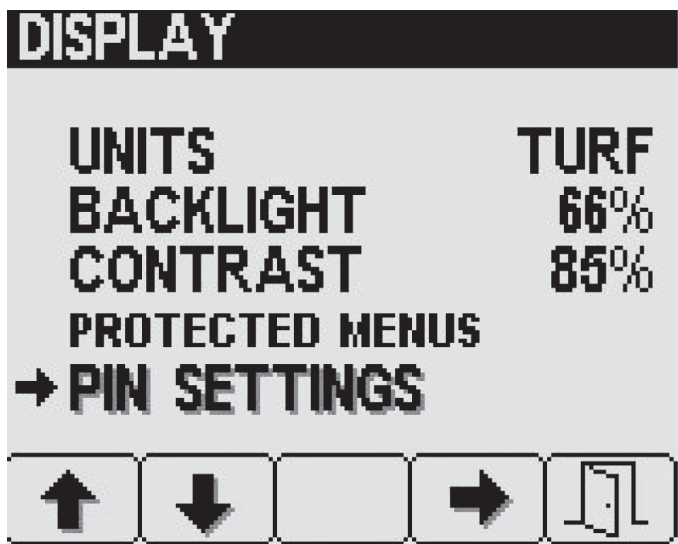

Figura 24

- |            |                    |
|------------|--------------------|
| 1. Cifra 1 | 4. Cifra 4         |
| 2. Cifra 2 | 5. Inserite il PIN |
| 3. Cifra 3 |                    |

### Modifica delle impostazioni PIN – impostazione dei requisiti di inserimento del PIN

1. Premete il pulsante 1 o 2 per selezionare l'opzione INSERIMENTO PIN (Figura 25).

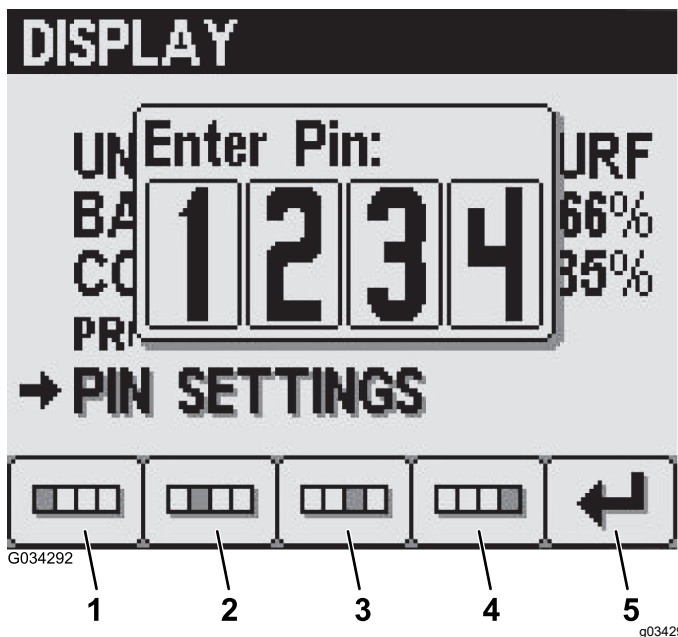

Figura 25

2. Premete il pulsante 4 per ATTIVARE o DISATTIVARE il requisito PIN (Figura 25).
3. Premete il pulsante 5 per salvare l'impostazione, uscire dalla schermata IMPOSTAZIONI PIN e tornare alla schermata DISPLAY.

### Modifica delle impostazioni PIN – modifica del codice PIN

1. Premete il pulsante 1 o 2 per selezionare l'opzione MODIFICA PIN (Figura 26).

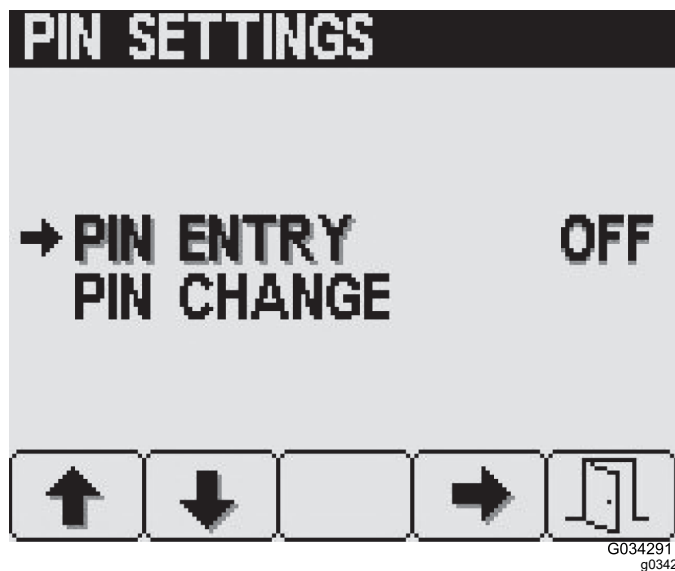

Figura 26

- Premete il pulsante 4 per selezionare la voce MODIFICA PIN (Figura 26).
- Premete i pulsanti dall'1 al 4 per inserire il codice PIN. Quando completate l'inserimento del PIN, premete il pulsante 5 (Figura 24).

**Nota:** Ogni volta che premete uno stesso pulsante per inserire una cifra del codice PIN, il valore del relativo numero aumenta.

- Nella schermata di inserimento del vecchio PIN, inserite il vostro vecchio PIN utilizzando i pulsanti da 1 a 4 e premete il pulsante 5 quando completate il PIN (Figura 24).

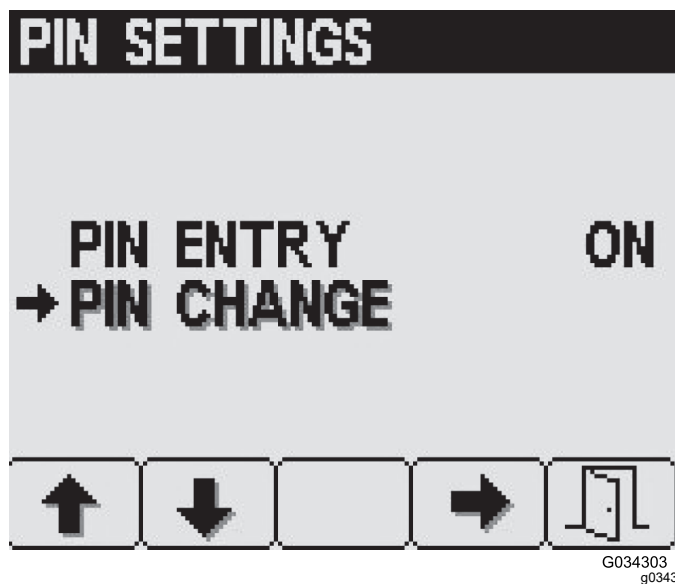
**Nota:** Il codice PIN predefinito quando create inizialmente il vostro codice PIN è **1234**.



Figura 27

- Cifra 1
- Cifra 2
- Cifra 3
- Cifra 4
- Inserite il PIN

- Nella schermata di inserimento del PIN nuovo, premete i pulsanti da 1 a 4 per inserire il nuovo codice PIN. Quando completate l'inserimento del PIN, premete il pulsante 5 (Figura 28).

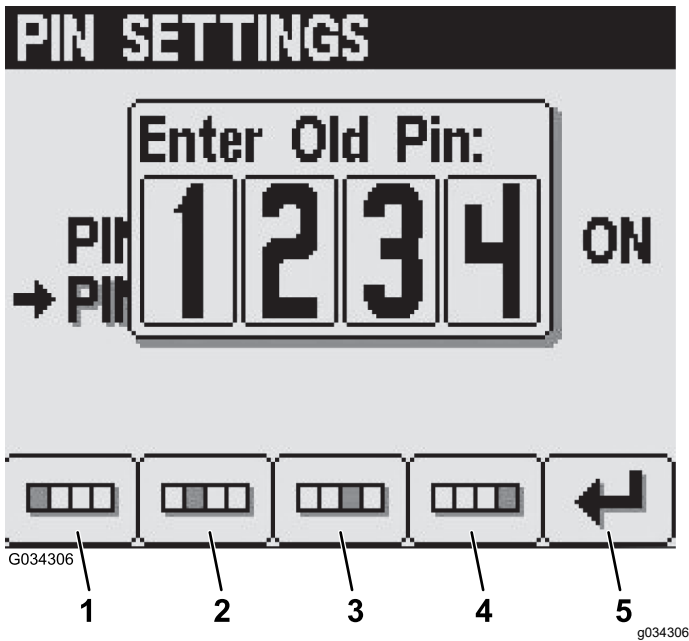

Figura 28

- Cifra 1
- Cifra 2
- Cifra 3
- Cifra 4
- Inserite il PIN

- Nella schermata di conferma, premete i pulsanti da 1 a 4 per inserire il nuovo codice PIN. Quando completate l'inserimento del PIN, premete il pulsante 5 (Figura 29).

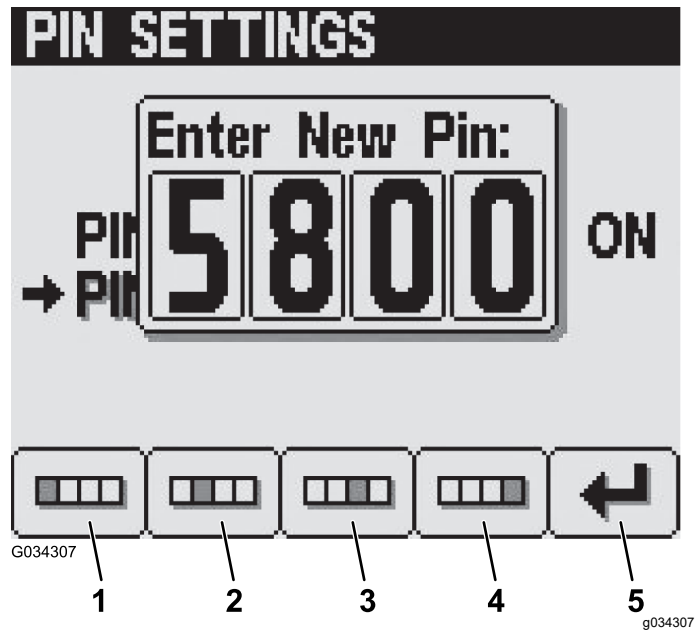

Figura 29

- Cifra 1
- Cifra 2
- Cifra 3
- Cifra 4
- Inserite il PIN

**Nota:** Una volta confermato il codice PIN (Figura 29), appare la schermata PIN Corretto per circa 5 secondi.

## Silenziamento dell'indicatore acustico

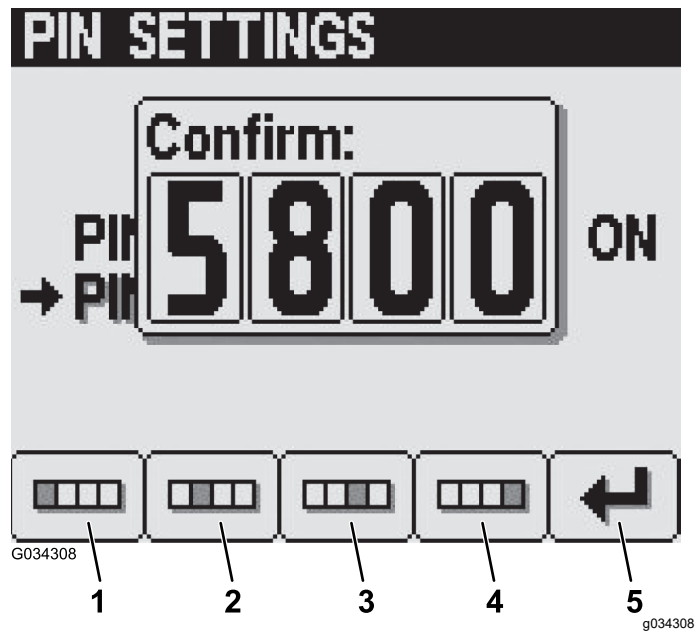
**Nota:** Impostando il silenziamento dell'indicatore acustico su On, viene silenziato unicamente il segnale acustico dell'InfoCenter, non il segnale di avvertimento acustico della macchina.

1. Premete il pulsante 1 o 2 per navigare fino all'opzione MUTE (Figura 30).



Figura 30

g191890

2. Premete il pulsante 4 per ATTIVARE o DISATTIVARE l'indicatore acustico (Figura 31).

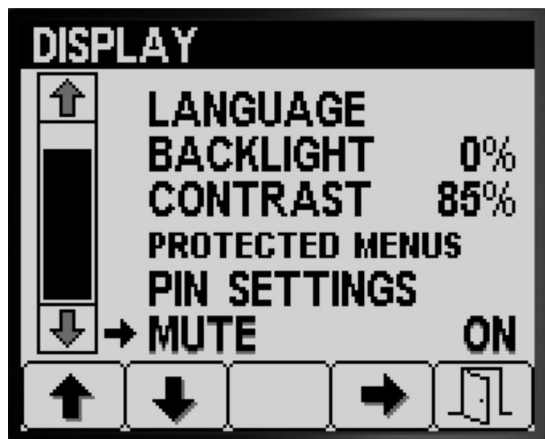

Figura 31

g191889

3. Premete il pulsante 5 per salvare l'impostazione, uscire dalla schermata MUTE e tornare alla schermata IMPOSTAZIONI (Figura 31).

## Regolazione delle larghezze delle barre

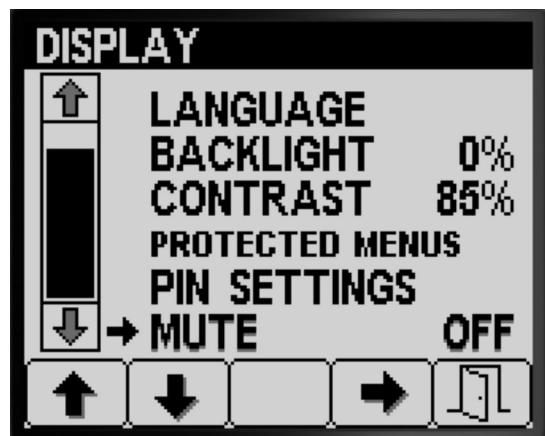
Le impostazioni della larghezza delle barre sono precompilate presso lo stabilimento di produzione.

1. Premete il pulsante 2 sulla schermata Impostazioni fino a raggiungere l'opzione LARGHEZZA BARRE (Figura 32).



Figura 32

g191711

2. Premete il pulsante 4 per selezionare la voce LARGHEZZE BARRE (Figura 32).
3. Premete il pulsante 2 per selezionare la sezione della barra della quale volete modificare la larghezza (Figura 33).

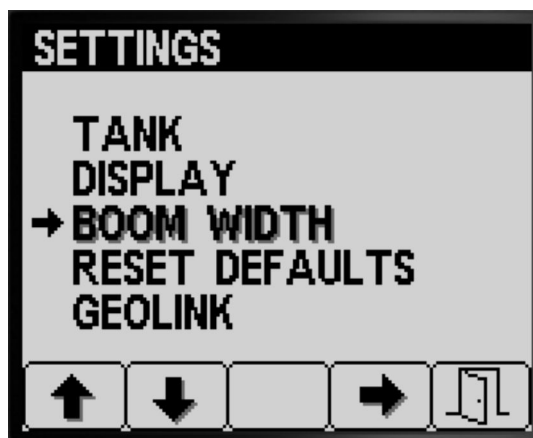

Figura 33

g224287

4. Premete il pulsante 3 o 4 per aumentare o diminuire il valore della larghezza della barra (Figura 33).
5. Premete il pulsante 5 per salvare l'impostazione, uscire dalla schermata LARGHEZZA BARRE e tornare alla schermata IMPOSTAZIONI (Figura 33).

## Ripristino delle impostazioni predefinite

1. Premete il pulsante 2 sulla schermata IMPOSTAZIONI fino a raggiungere l'opzione RIPRISTINO VALORI PREDEFINITI (Figura 34).



Figura 34

g191706

## Impostazione dell'opzione GeoLink

1. Premete il pulsante 1 o 2 sulla schermata IMPOSTAZIONI fino a raggiungere l'opzione GEOLINK (Figura 36).

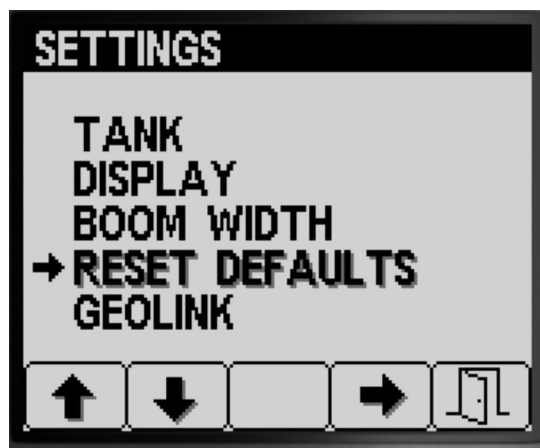

Figura 36

g191703

2. Premete il pulsante 4 per selezionare la voce RIPRISTINO VALORI PREDEFINITI (Figura 34).
3. Premete il pulsante 1 o 2 per selezionare una delle opzioni seguenti, per la quale volete ripristinare le impostazioni di fabbrica:
  - Display
  - Taratura della portata
  - Taratura della velocità
  - Tutte le altre

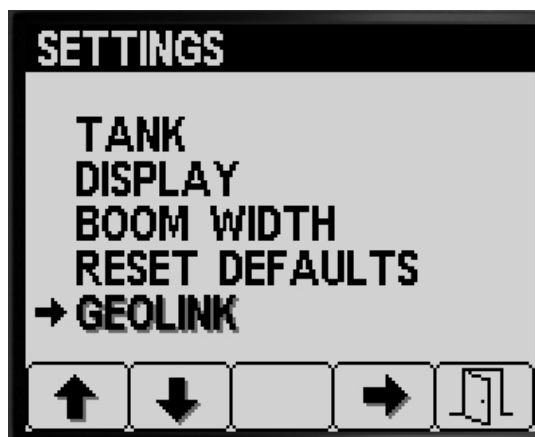

Figura 35

g191707

2. Premete il pulsante 4 per selezionare la voce GeoLink (Figura 36).
3. Nel menu GeoLink premete il pulsante 4 per selezionare l'opzione Sì o l'opzione No, quindi premete il pulsante 5 per salvare le vostre impostazioni e uscire dal menu (Figura 37).

**Nota:** Attivate l'impostazione GeoLink solo se sulla macchina è installato il sistema opzionale GeoLink.

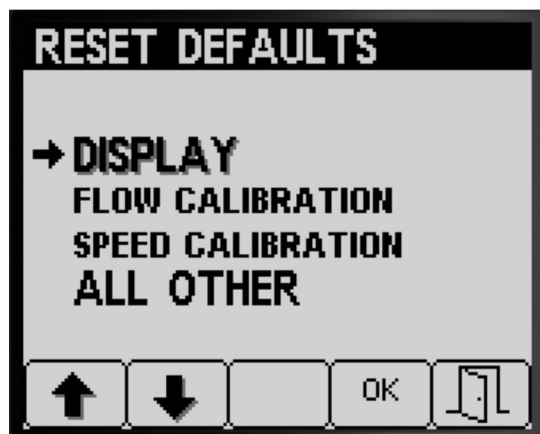
4. Premete il pulsante 4 per ripristinare le impostazioni dell'opzione selezionata (Figura 35).
5. Ripetete i passaggi 3 e 4 per le altre opzioni che volete resettare (Figura 35).
6. Premete il pulsante 5 per salvare le vostre impostazioni, uscire dalla schermata RIPRISTINO VALORI PREDEFINITI e tornare alla schermata IMPOSTAZIONI (Figura 35).



g191701



g191700

Figura 37

4. Girate l'interruttore di accensione in posizione di SPEGNIMENTO e poi in posizione di ACCENSIONE (Figura 37).

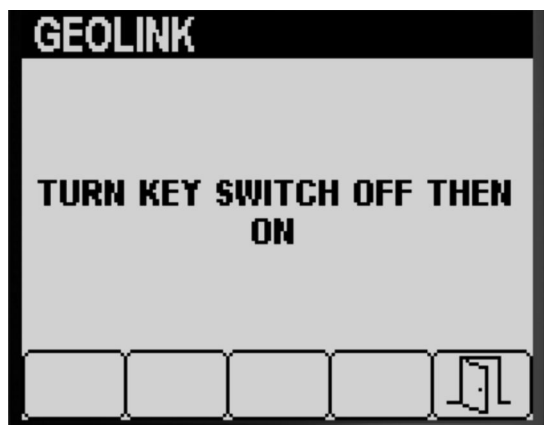

g191705

Figura 38

5. Premete il pulsante 5 per salvare le vostre impostazioni, uscire dalla schermata GEOLINK e tornare alla schermata IMPOSTAZIONI (Figura 38).

## Taratura dell'irroratrice

### Modalità con volume di applicazione

**Nota:** Per tarare l'irroratrice per il funzionamento in modalità manuale, consultate le istruzioni di l'impostazione delle valvole di bypass delle sezioni nel *Manuale dell'operatore* della macchina.

1. Assicuratevi che il serbatoio dell'irroratrice sia pulito; vedere la sezione Pulizia del sistema di irrorazione nel *Manuale dell'operatore* della macchina.
2. Per accedere alla schermata Taratura premete il pulsante 1 o 2 sulla schermata MENU PRINCIPALE per navigare fino all'opzione TARATURA (Figura 39).

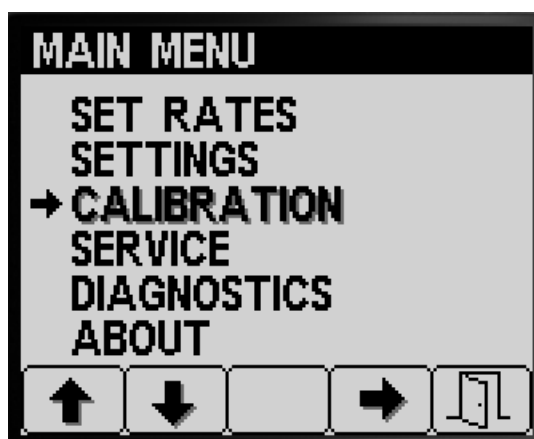

g192024

Figura 39

3. Premete il pulsante 4 per selezionare il sottomenu Taratura (Figura 39).

**Nota:** Compare questa schermata che consente di tarare l'input del flussometro, l'input del sensore della velocità, eseguire un test della velocità e inserire manualmente i dati calcolati.

### Taratura della portata

**Attrezzatura fornita dal cliente:** utilizzate un recipiente di raccolta graduato per le portate degli ugelli indicate di seguito:

- 1,5 l/min (0,4 gpm) o inferiore - è preferibile un recipiente graduato con incrementi di 10 ml.
- 1,9 l/min (0,5 gpm) o superiore - è preferibile un recipiente graduato con incrementi di 20 ml.

**Importante:** Dovete eseguire la taratura della portata delle 3 sezioni dell'irroratrice ogni volta



che sostituite tutti gli ugelli, passate alla posizione (abbassata) di irrorazione attiva o dopo la sostituzione del flussometro. Dovete eseguire la taratura della portata delle 3 sezioni dell'irroratrice se sostituite diversi ugelli usurati.

**Nota:** La scorretta esecuzione del test di raccolta causa una taratura della portata imprecisa. Questa imprecisione a sua volta fa sì che il sistema di irrorazione applichi i prodotti chimici in quantità insufficiente o eccessiva.

### Valutazione del tipo di taratura della portata da eseguire

Servitevi della Tabella delle sezioni di irrorazione per determinare più facilmente in che modo irrorate di solito il tappeto erboso con la macchina e quale taratura della portata eseguire.

**Nota:** Potete combinare fino a 3 tipi di taratura della portata.

### Tabella delle sezioni di irrorazione

		Eseguite la taratura di 3 barre	
3 sezioni di irrorazione		Sì	
<hr/>			
Eseguo l'irrorazione anche con 2 sezioni:		Eseguite la taratura di 2 barre	
Sezione di sinistra e centrale (oppure)		Sì	No
Sezione di destra e centrale (oppure)		Sì	No
Sezione di destra e di sinistra		Sì	No
<hr/>			
Eseguo l'irrorazione anche con 1 sezione:		Eseguite la taratura di 1 barra	
Solo sezione di irrorazione di sinistra (oppure)		Sì	No
Solo sezione di irrorazione centrale (oppure)		Sì	No
Solo sezione di irrorazione di destra		Sì	No

**Taratura di 3 barre:** Eseguite sempre la taratura di 3 sezioni di irrorazione quando sostituite gli ugelli per aumentare o diminuire l'intervallo dei volumi di applicazione.

**Nota:** Se non eseguite la taratura opzionale di 2 barre o di 1 barra, l'irroratrice si serve dei calcoli mutuati dalla taratura di 3 barre in tutte le combinazioni delle sezioni dell'irroratrice.

**Taratura opzionale di 2 barre:** Tarate la sezione di sinistra e centrale dell'irroratrice, oppure la sezione di destra e centrale, oppure la sezione di sinistra e di destra se di solito irrorate con queste combinazioni di sezioni. Eseguite questa taratura opzionale dopo la taratura di 3 sezioni dell'irroratrice.

**Nota:** La taratura di due sezioni dell'irroratrice si esegue ogniqualvolta si irrori con una combinazione qualsiasi di 2 sezioni di irrorazione.

**Nota:** Con la taratura di 2 barre potete tarare unicamente 1 coppia di sezioni di irrorazione. Tarate la coppia di sezioni di irrorazione che usate di più. Il sistema di irrorazione utilizza il calcolo per 2 barre quando irrorate con la combinazione delle sezioni di sinistra e centrale, oppure di destra e centrale.

**Taratura opzionale di 1 barra:** Tarate la sezione di irrorazione di sinistra, oppure centrale, oppure di destra, se di solito irrorate con 1 sezione. Eseguite questa taratura opzionale dopo la taratura di 3 sezioni dell'irroratrice e la taratura di 2 sezioni dell'irroratrice.

**Nota:** Con la taratura di 1 barra potete tarare unicamente 1 delle 3 sezioni dell'irroratrice. Tarate la sezione di irrorazione che usate di più. Il sistema di irrorazione utilizza la taratura di 1 barra quando si irrori con la sezione di sinistra, oppure centrale, oppure di destra.

### Preparazione per il test della portata

1. Assicuratevi che gli ugelli che intendete utilizzare siano in posizione di irrorazione attiva (abbassati) (Figura 40).

**Importante:** Tutti gli ugelli in posizione attiva devono avere lo stesso colore.

**Nota:** Per ottenere i risultati migliori, gli ugelli in posizione attiva devono avere approssimativamente lo stesso grado di usura.



Figura 40

1. Posizione ugello di riserva
2. Posizione di irrorazione attiva

g192604

- Premete il pulsante 1 o 2 nel sottomenu TARATURA per navigare fino all'opzione PORTATA (Figura 41).

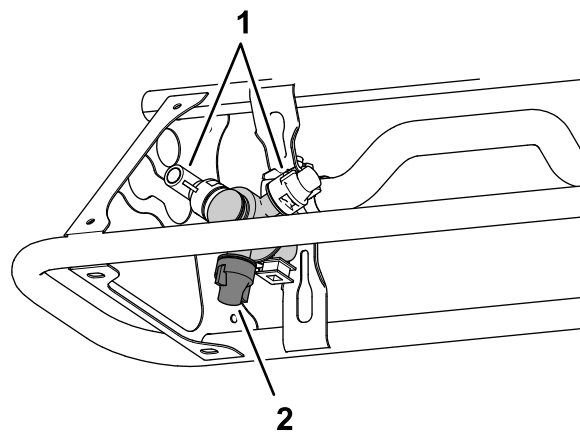

Figura 41

g192583

- Premete il pulsante 4 per selezionare l'opzione Taratura della portata (Figura 41).
- Riempite per metà il serbatoio dell'irroratrice con 600 litri d'acqua (Figura 42).

**Nota:** Potete annullare la taratura della portata premendo il pulsante 5. Compare un messaggio che conferma la cancellazione della taratura della portata.



Figura 42

g192582

- Inserite il freno di stazionamento (Figura 42).
- Avviate il motore e abbassate le sezioni esterne.
- Spostate l'interruttore della pompa in posizione di ACCENSIONE (Figura 43).



Figura 43

g192636

- Interruttore della pompa dell'irroratrice
- Interruttore agitatore
- Acceleratore

- Spostate l'acceleratore in posizione VELOCE (Figura 43) e lasciate girare il motore per 10 minuti.

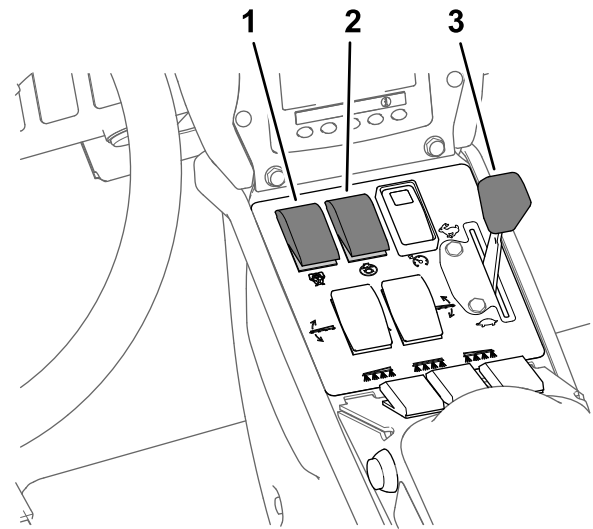
**Importante:** È necessario che il circuito idraulico raggiunga la temperatura operativa prima di procedere con i restanti passaggi della taratura della portata.

### Preparazione per il test di raccolta

- Premete il pulsante 2 per andare alla fase successiva (Figura 42).
- Premete il pulsante 3 o 4 per selezionare gli ugelli montati nella posizione di irrorazione attiva nel modo seguente:
  - Per le macchine dotate di ugelli con colori corrispondenti alle portate descritte in Figura 44, selezionare il colore degli ugelli montati nella posizione di irrorazione attiva.
  - Per le macchine dotate di ugelli con colori non corrispondenti alle portate descritte in Figura 44, selezionate la portata (in gpm o lpm) degli ugelli montati nella posizione di irrorazione attiva.



Figura 44

g192605

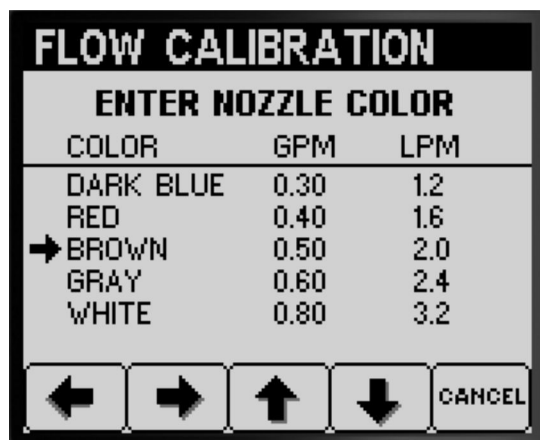

Figura 46

g192607

3. Premete il pulsante 2 per andare alla fase successiva (Figura 44).
4. Spostate l'interruttore della modalità irroratrice in posizione manuale (Figura 45).

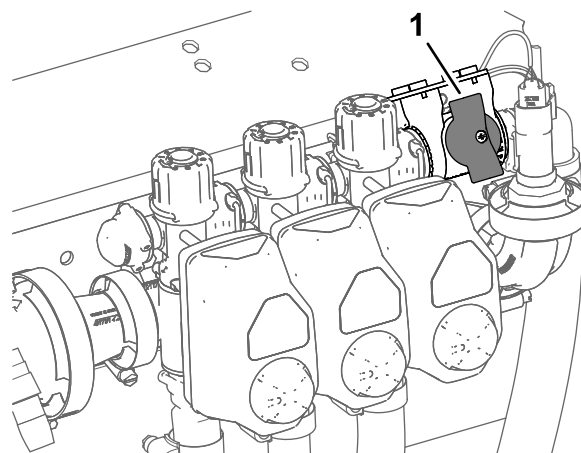

Figura 45

g192606

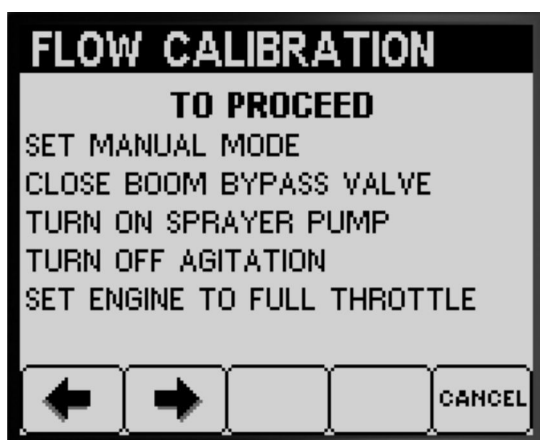
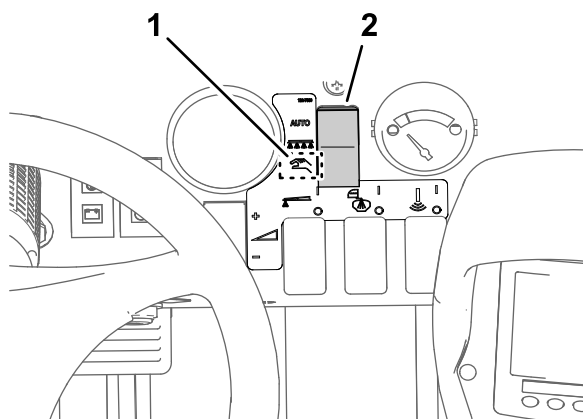

g192608

1. Posizione modalità manuale
2. Interruttore modalità irroratrice

5. Girate la manopola della valvola di intercettazione del bypass delle sezioni sulla posizione chiusa (Figura 45).

1. Valvola di intercettazione del bypass delle sezioni (posizione chiusa)

6. Spostate l'interruttore dell'agitazione in posizione di SPEGNIMENTO e impostate l'acceleratore in posizione VELOCE (Figura 43).
7. Premete il pulsante 2 per andare alla fase successiva (Figura 45).

### Preparazione delle sezioni di irrorazione per il test di raccolta

1. Impostate gli interruttori delle sezioni di irrorazione nel modo seguente:

**Nota:** Vedere [Preparazione per il test della portata \(pagina 17\)](#).

- Per eseguire la **taratura di 3 sezioni di irrorazione** selezionate gli interruttori della sezione di sinistra, centrale e di destra.

**Importante:** Dovete eseguire questa taratura.

- Per eseguire la taratura di 2 sezioni di irrorazione, selezionate gli interruttori delle 2 sezioni di irrorazione identificate in [Valutazione del tipo di taratura della portata da eseguire \(pagina 17\)](#).

**Nota:** Eseguite questa taratura opzionale dopo la taratura di 3 sezioni dell'irroratrice.

- Per eseguire la taratura di 1 sezione di irrorazione, selezionate l'interruttore della sezione di sinistra, o centrale, o di destra, identificata in [Valutazione del tipo di taratura della portata da eseguire \(pagina 17\)](#).

**Nota:** Eseguite questa taratura opzionale dopo la taratura di 3 sezioni dell'irroratrice e la taratura di 2 sezioni dell'irroratrice.

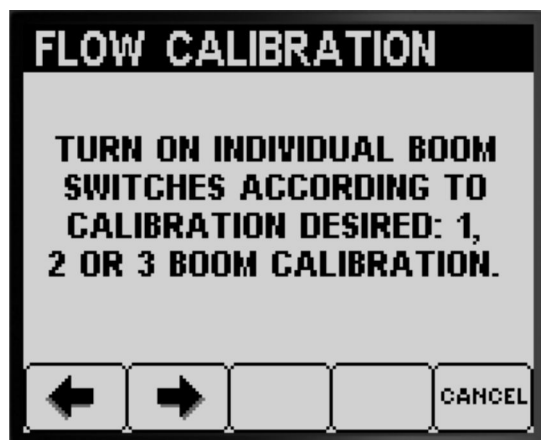

g192867



g192945

Figura 48

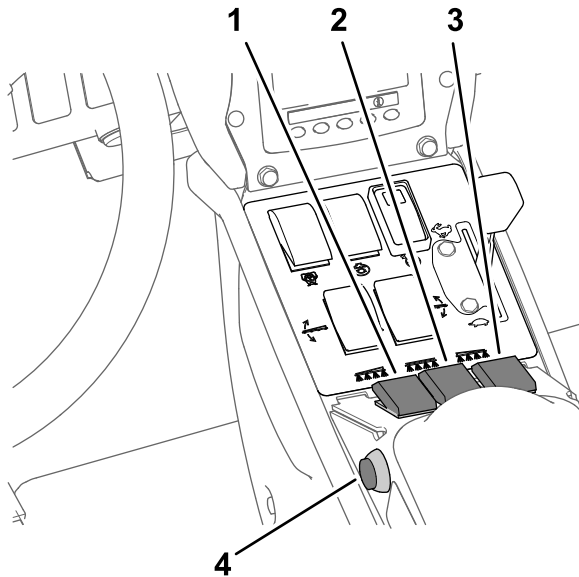

g192944

Figura 47

- |                                                       |                                                     |
|-------------------------------------------------------|-----------------------------------------------------|
| 1. Interruttore dalla sezione di irrorazione sinistra | 3. Interruttore dalla sezione di irrorazione destra |
| 2. Interruttore dalla sezione di irrorazione centrale | 4. Interruttore principale delle sezioni            |

2. Premete il pulsante 2 per andare alla fase successiva (Figura 47).
3. Nella schermata Repeat the Following Test, premere il pulsante 2 per dare avvio al test di misurazione della sezione irrigatore (Figura 48).

### Esecuzione del test di raccolta delle sezioni di irrorazione

**Nota:** Tenete pronto il recipiente di raccolta graduato.

1. Impostate l'interruttore principale delle sezioni in posizione di ACCENSIONE (ON) (Figura 47).
2. Con l'interruttore del volume di applicazione regolate la pressione del sistema di irrorazione a circa 2,76 bar; vedere Figura 49.

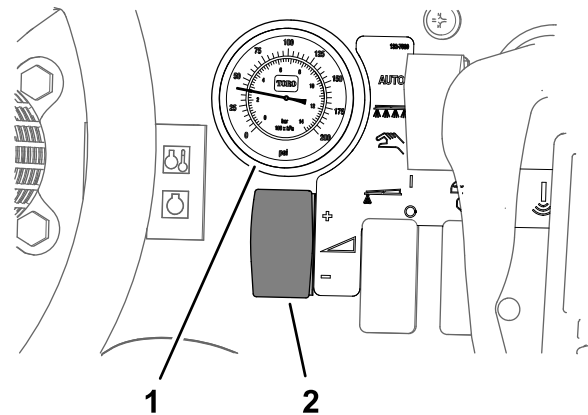

g192699

Figura 49

- |                                       |                                            |
|---------------------------------------|--------------------------------------------|
| 1. Manometro (sistema di irrorazione) | 2. Interruttore del volume di applicazione |
|---------------------------------------|--------------------------------------------|

3. Impostate l'interruttore principale delle sezioni in posizione di SPEGNIMENTO (OFF) (Figura 47).
4. Nella schermata di riproduzione del test di raccolta confermate il numero di barre, il colore degli ugelli e premete il pulsante 3 per iniziare il test di raccolta (Figura 50).

**Nota:** Avete 14 secondi per recarvi dietro la macchina e collocare il recipiente di raccolta graduato sotto un ugello di irrorazione per il tempo necessario a eseguire il test di raccolta.



Figura 50

g192976

**Nota:** Il sistema di irrorazione apre automaticamente la valvola delle sezioni, gli ugelli di irrorazione spruzzano per il tempo necessario a eseguire il test di raccolta, quindi il sistema di irrorazione chiude automaticamente la valvola delle sezioni.

- Raccogliete l'acqua dall'ugello di irrorazione fino a quando smette di fluire (Figura 51).

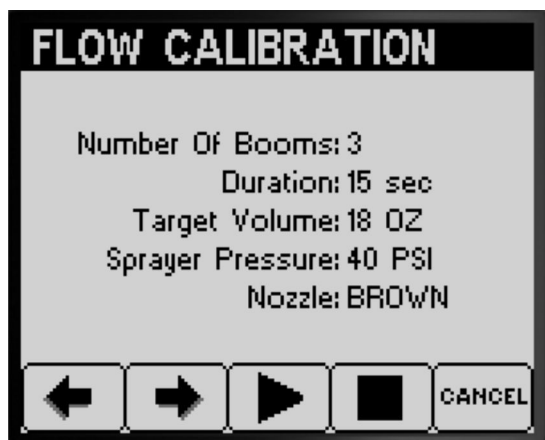

Figura 51

g193177

- Collocate il recipiente graduato su una superficie piana e rilevate il volume del fluido (Figura 52).

**Importante:** Per rilevare il volume nel recipiente graduato, dovete collocare il recipiente su una superficie piana.

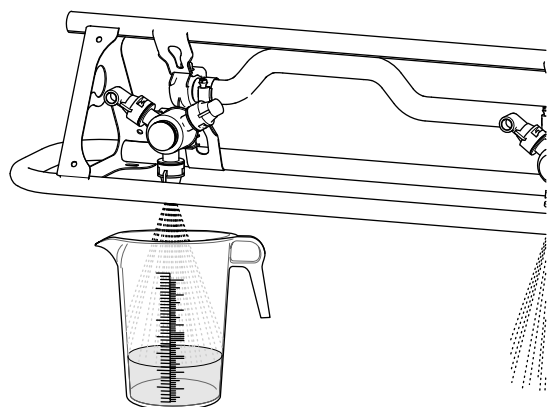
**Importante:** Quando rilevate il volume del fluido nel recipiente graduato, dovete prendere come riferimento il punto inferiore della curva disegnata dalla superficie del fluido.

**Importante:** Piccoli errori nella rilevazione del volume del fluido nel recipiente graduato hanno un impatto considerevole sulla precisione della taratura dell'irroratrice.



Figura 52

g193416

- Punto superiore della curva della superficie del fluido (**non misurate** questo punto)
- Punto inferiore della curva della superficie del fluido (**misurate** questo punto)
- Superficie piana

- Confrontate il volume del liquido nel recipiente di raccolta graduato con il volume target visualizzato nella schermata InfoCenter (Figura 52).

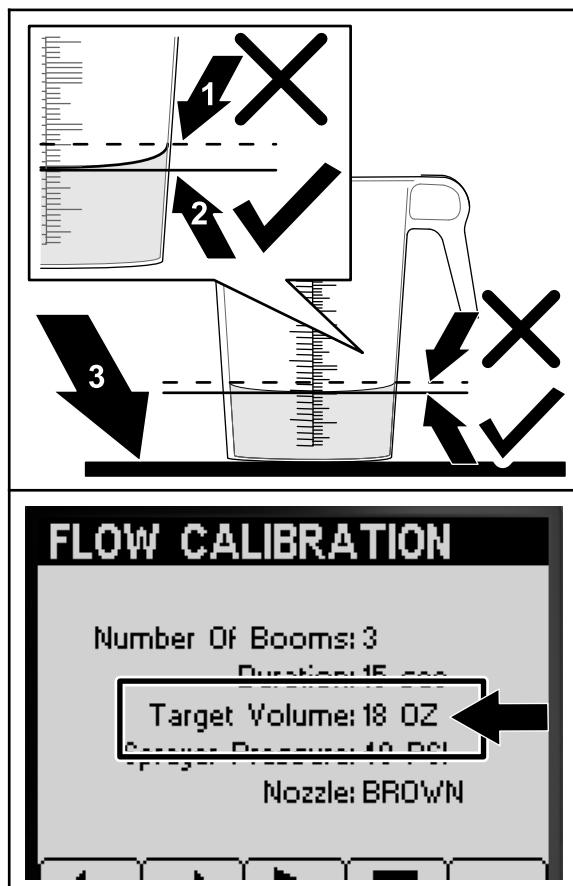
**Nota:** Il volume del liquido nel recipiente di raccolta graduato deve essere  $\pm 7,4$  ml rispetto al volume target visualizzato nella schermata InfoCenter.

- Se il livello del liquido nel recipiente di raccolta graduato è di 7,4 ml superiore o inferiore al volume target, effettuate una delle seguenti operazioni:
  - Se il livello del liquido nel recipiente di raccolta graduato è  $\pm 7,4$  ml rispetto al volume target visualizzato nella schermata InfoCenter, premete il pulsante 2.
  - Se il volume è scarso, utilizzate l'interruttore del volume di applicazione per aumentare la

pressione del sistema di irrorazione, quindi proseguite con il passaggio successivo.

- Se il volume è eccessivo, utilizzate l'interruttore del volume di applicazione per ridurre la pressione del sistema di irrorazione, quindi proseguite con il passaggio successivo.
9. Ripetete i passaggi da 4 a 8 fino a quando il volume del liquido nel recipiente di raccolta graduato è  $\pm 7,4$  ml rispetto al volume target visualizzato nella schermata InfoCenter.
  10. Premete il pulsante 2 per passare alla [Esecuzione del calcolo della taratura \(pagina 22\)](#).



Figura 54

g192852

### Esecuzione del calcolo della taratura

1. Impostate l'interruttore principale delle sezioni in posizione di ACCENSIONE (ON) ([Figura 53](#)).

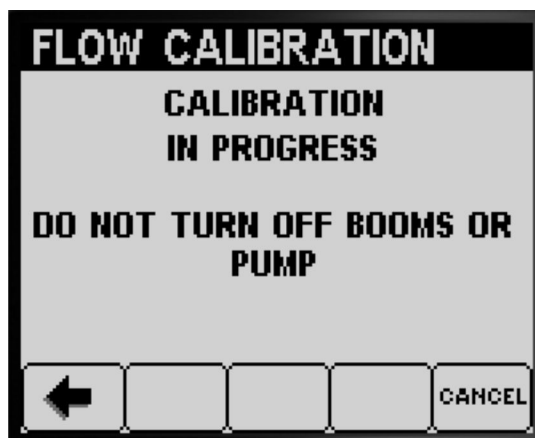

Figura 53

g192853

Quando la procedura di taratura termina, compare uno dei messaggi seguenti:

- Compare un messaggio che conferma l'avvenuta taratura della portata ([Figura 55](#)).



Figura 55

g192866

2. Premete il pulsante 2 per proseguire e iniziare il calcolo della taratura ([Figura 53](#)).

**Nota:** L'InfoCenter visualizza la schermata indicante che la taratura è in corso ([Figura 54](#)).

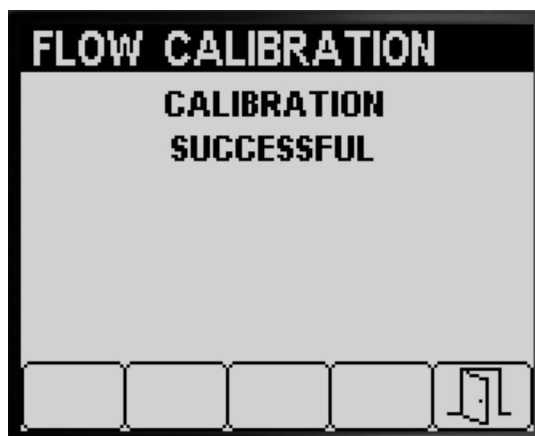
**Nota:** Le sezioni di irrorazione spruzzano per 3 minuti mentre la macchina calcola la correzione della taratura.

- Compare un messaggio indicante che la taratura della portata non è riuscita ([Figura 56](#)).



Figura 56

g192865

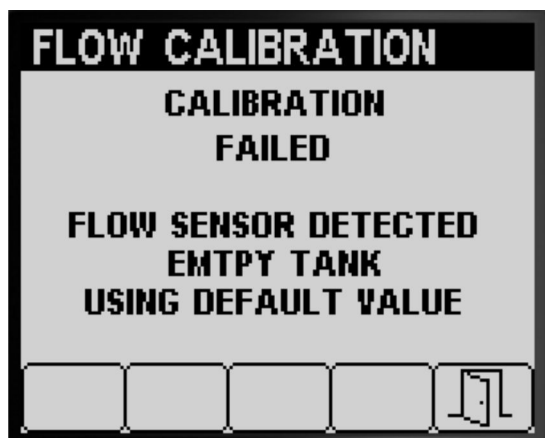

Figura 58

g192943

Se il valore della calibrazione oltrepassa i limiti (Figura 57) contattate il vostro centro assistenza Toro autorizzato; altrimenti, rivedete il messaggio di errore e ripetete i passaggi delle procedure di taratura in [Preparazione per il test di raccolta](#) (pagina 18), [Esecuzione del test di raccolta delle sezioni di irrorazione](#) (pagina 20) e [Esecuzione del calcolo della taratura](#) (pagina 22).

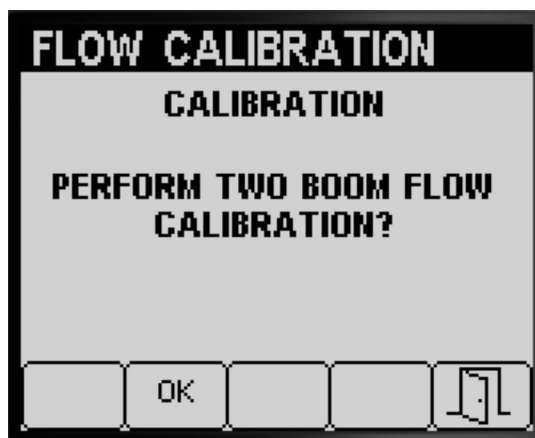

Figura 57

g192864

- Se non dovete eseguire una taratura di 2 sezioni di irrorazione, premete il pulsante 5 per tornare alla schermata Taratura (Figura 58).
- Premete il pulsante 2 per passare alle fasi della taratura nella sezione [Preparazione delle sezioni di irrorazione per il test di raccolta](#) (pagina 19).

**Nota:** Gli interruttori delle sezioni di irrorazione (Figura 38) che dovete impostare sulla posizione ON sono solo quelli relativi alle sezioni destinate alla taratura, identificate in [Valutazione del tipo di taratura della portata da eseguire](#) (pagina 17).

### Esecuzione della taratura di 1 sezione di irrorazione

Se avete completato una taratura di 3 sezioni di irrorazione e una taratura di 2 sezioni di irrorazione, l'InfoCenter vi invita a eseguire una taratura di 1 sezione di irrorazione (Figura 59); eseguite una delle azioni seguenti:



Figura 59

g192942

3. Premete il pulsante 5 per uscire dalla schermata Taratura della velocità (Figura 55, Figura 56 e Figura 57).
4. Spostate l'acceleratore in posizione MINIMA, spegnete il motore e togliete la chiave di accensione.

### Esecuzione della taratura di 2 sezioni di irrorazione

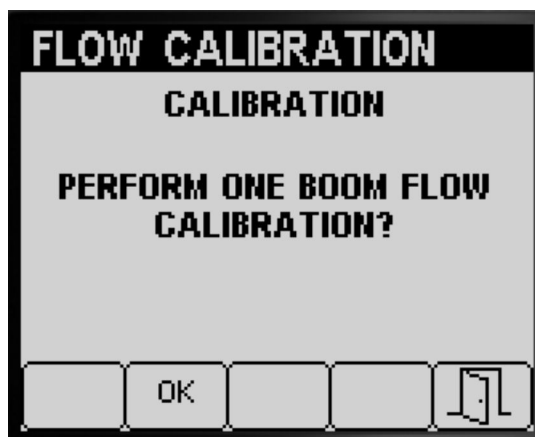
Se avete completato una taratura di 3 sezioni di irrorazione, l'InfoCenter vi invita a eseguire una taratura di 2 sezioni di irrorazione (Figura 58); eseguite una delle azioni seguenti:

- Se non dovete eseguire una taratura di 1 sezione di irrorazione, premete il pulsante 5 per tornare alla schermata Taratura (Figura 59).
- Premete il pulsante 2 per passare alle fasi della taratura nella sezione Preparazione delle sezioni di irrorazione per il test di raccolta (pagina 19).

**Nota:** L'interruttore della sezione di irrorazione (Figura 38) che dovete impostare sulla posizione ON è solo quello relativo alla sezione destinata alla taratura, identificata in Valutazione del tipo di taratura della portata da eseguire (pagina 17).



Figura 61

g192303

## Taratura della velocità

### Preparazione per la taratura della velocità

1. Premete il pulsante 1 o 2 nel sottomenu TARATURA per navigare fino all'opzione VELOCITÀ (Figura 60).



Figura 60

g192290

**Nota:** Potete annullare la taratura della velocità premendo il pulsante 5. Compare un messaggio che conferma l'annullamento della taratura della velocità.



Figura 62

g192423

2. Premete il pulsante 4 per selezionare l'opzione Taratura della velocità (Figura 60).
3. Riempite per metà il serbatoio dell'irroratrice con 600 litri d'acqua (Figura 61).

4. Premete il pulsante 2 per andare alla fase successiva (Figura 61).
5. Contrassegnate una linea di partenza su un'area di tappeto erboso sulla quale eseguire il test (Figura 63).

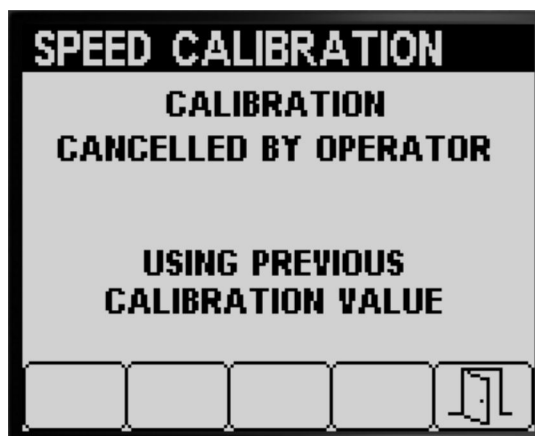

Figura 63

g192333

6. Con una ruota misuratrice misurate una distanza compresa tra 45 e 152 m; annotate la distanza misurata più sotto (Figura 64).



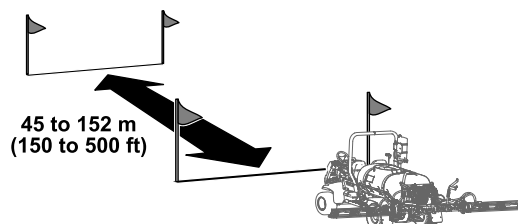

Figura 64

g192349



g192356

**Nota:** Il test eseguito su una distanza compresa tra 92 e 152 m dà risultati di taratura migliori.

Distanza inserita: \_\_\_\_\_

7. Contrassegnate una linea di arrivo su un'area di tappeto erboso sulla quale eseguire il test (Figura 33).
8. Premete il pulsante 2 per passare alla fase successiva (Figura 64).
9. Con i pulsanti 3 o 4 modificate il valore della distanza inserito nell'InfoCenter, quindi premete il pulsante 2 (Figura 65).



Figura 65

g192348

1. Distanza inserita

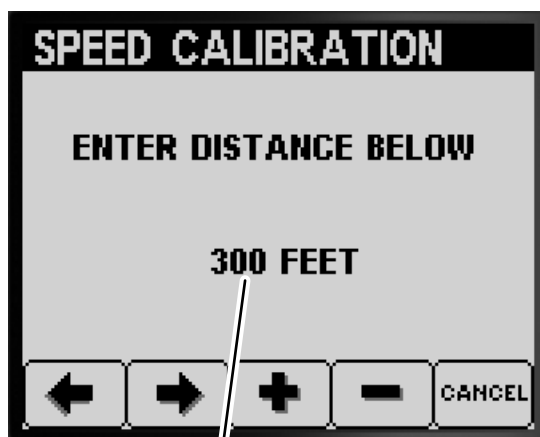

Figura 66

g192354

1. Interruttore dalla sezione sinistra
2. Interruttore dalla sezione centrale
3. Interruttore dalla sezione destra

3. Premete il pulsante 2 sull'InfoCenter e guidate la macchina fino alla linea di arrivo (Figura 66 e Figura 63).

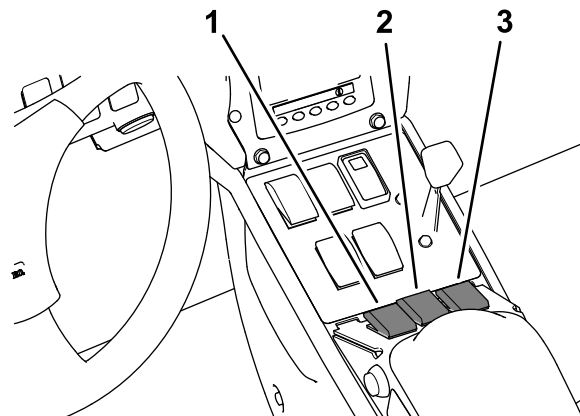
**Nota:** Il valore della distanza misurata dovrebbe aumentare.

4. Premete il pulsante 2 (FATTO) quando lo pneumatico anteriore della macchina si trova sulla linea di arrivo (Figura 67).

**Nota:** Se la distanza misurata non corrisponde alla distanza inserita, il computer del sistema di irrorazione corregge automaticamente il valore della distanza misurata.

## Esecuzione della taratura della velocità

1. Allineate gli pneumatici anteriori della macchina con la linea di partenza.
2. Verificate sulla consolle centrale della macchina che gli interruttori delle valvole delle 3 sezioni siano in posizione OFF.



Figura 67

g192380

1. Distanza misurata      2. Distanza inserita

- Compare un messaggio che conferma l'avvenuta taratura della velocità (Figura 68).

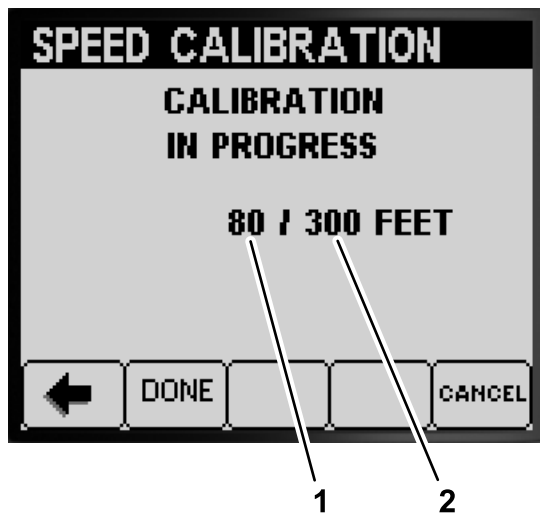

Figura 68

g192425

- Compare un messaggio indicante che la taratura della velocità non è andata a buon fine (Figura 69).

**Nota:** Premete il pulsante 5 per uscire dalla schermata Taratura della velocità.

**Nota:** Se il valore della taratura oltrepassa i limiti (Figura 69), contattate il vostro centro assistenza Toro autorizzato; altrimenti, rivedete il messaggio di errore e ripetete i passaggi della procedura di taratura in [Preparazione per la taratura della velocità](#) (pagina 24) e [Esecuzione della taratura della velocità](#) (pagina 25).



Figura 69

g192424

5. Premete il pulsante 5 per uscire dalla schermata Taratura della velocità (Figura 68 e Figura 69).
6. Spostate l'acceleratore in posizione MINIMA, spegnete il motore, inserite il freno di stazionamento e togliete la chiave di accensione.

## Velocità di test

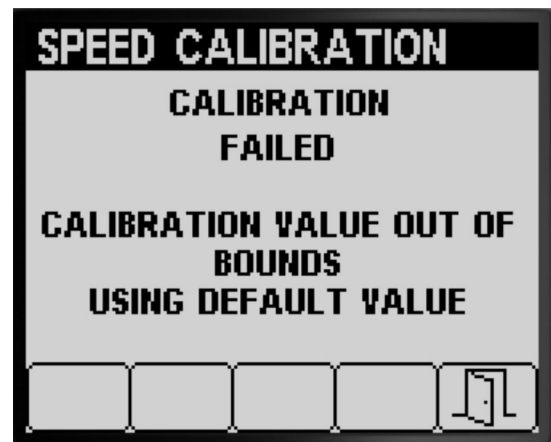
Con la funzione velocità di test simulate un segnale di velocità di trasferimento per il funzionamento da fermo dell'irroratrice, per i test seguenti:

- Impostazione delle valvole di bypass delle sezioni (modalità manuale), fate riferimento al *Manuale dell'operatore* della macchina.
- Verificate il test di raccolta per macchine utilizzate in modalità con volume di applicazione.

**Nota:** Se disinserite il freno di stazionamento o spostate la macchina durante la simulazione del test della velocità, l'InfoCenter interrompe la simulazione.

## Uso della velocità di test

1. Premete il pulsante 1 o 2 nel sottomenu TARATURA per navigare fino all'opzione VELOCITÀ DI TEST (Figura 70).



Figura 70

g193668



g193669

2. Premete il pulsante 4 per selezionare l'opzione di taratura VELOCITÀ (Figura 70).
3. Premete il pulsante 1 o 2 per navigare fino all'opzione VELOCITÀ (Figura 71).



Figura 71

g193671



Figura 72

g193670

4. Premete i pulsanti 3 o 4 per aumentare o ridurre la velocità simulata (Figura 71).
5. Premete il pulsante 2 per navigare fino all'opzione ON/OFF (Figura 72).

6. Premete il pulsante 4 per spostarvi tra le posizioni ON e OFF della simulazione della velocità di test (Figura 72).
7. Premete il pulsante 5 per salvare le vostre impostazioni, uscire dalla schermata VELOCITÀ DI TEST e tornare alla schermata TARATURA (Figura 72).

## Utilizzo dell'Accesso tar manuale

Usate la schermata Accesso tar manuale per visualizzare i valori di taratura di 3 sezioni (barre) di irrorazione, 2 sezioni (barre) di irrorazione, 1 sezione (barra) di irrorazione e della velocità.

**Importante:** Queste voci di taratura sono i numeri utilizzati per calcolare i fattori di correzione di portata e velocità. Non modificate questi numeri. Utilizzare le procedure [Taratura della portata \(pagina 16\)](#) e [Taratura della velocità \(pagina 24\)](#).

1. Premete il pulsante 1 o 2 nel sottomenu TARATURA per navigare fino all'opzione ACCESSO TAR MANUALE (Figura 73).



Figura 73

g193322

2. Premete il pulsante 4 per selezionare l'opzione Taratura della velocità (Figura 73).
3. Premete il pulsante 1 o 2 per selezionare l'opzione portata barra o velocità (Figura 74).

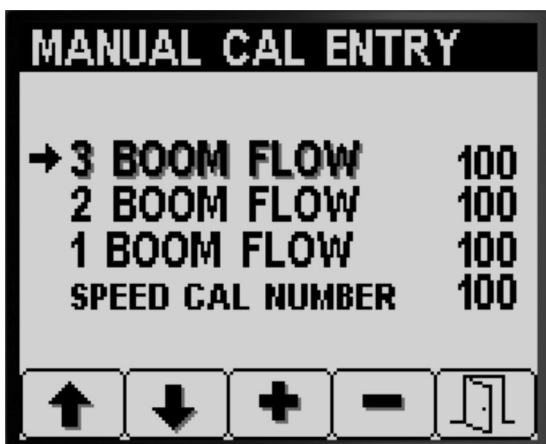

g193543



Figura 74

g193544

4. Premete il pulsante 3 o 4 per modificare il valore del fattore di correzione (Figura 74).
5. Premete il pulsante 5 per salvare le vostre impostazioni, uscire dalla schermata ACCESSO

## Durante l'uso

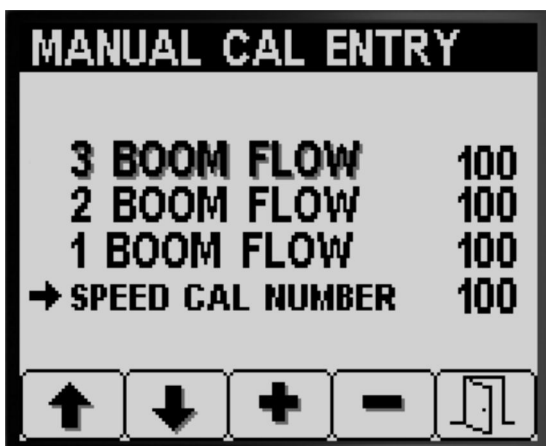
### Schermate Superficie di irrorazione dell'InfoCenter

Utilizzate le schermate delle superfici per avere le informazioni seguenti:

- Area irrorata (acri, ettari o 1000 piedi<sup>2</sup>)
- Volume irrorato (galloni US o litri)

### Utilizzo della schermata Superficie totale

- Utilizzate la schermata Superficie totale per monitorare il numero totale di acri e galloni che avete irrorato su tutte le aree dall'ultima cancellazione delle informazioni relative alla superficie totale e al volume totale.
- Potete usare le informazioni nella schermata Superficie totale per tenere traccia della quantità di superficie e di prodotti chimici irrorati sull'area di lavoro.
- Le informazioni sulla superficie totale e il volume totale irrorati si accumulano fino a quando non vengono cancellate. Tenete premuto il pulsante 4 per cancellare le informazioni sulla superficie totale e il volume totale.

**Importante:** La cancellazione delle informazioni sulla superficie totale e sul volume totale nella schermata Superficie totale cancella tutte le informazioni delle sotto-aree, attive e inattive, e dei relativi volumi.

1. Sulla schermata Home tenete premuto momentaneamente un pulsante qualsiasi per aprire la barra del menu (Figura 75 e Figura 76).



Figura 75

g194882

2. Premete il pulsante 2 per aprire la schermata Superficie totale (Figura 76).



Figura 76

Schermata Superficie totale

g194884

- |                                                      |                                                  |
|------------------------------------------------------|--------------------------------------------------|
| 1. Icona Superficie totale                           | 5. Visualizzazione della schermata Sottoarea     |
| 2. Superficie totale irrorata (acri)                 | 6. Volume totale irrorato (galloni USA)          |
| 3. Ritorno alla schermata Home                       | 7. Reset dell'area totale e del volume irrorati. |
| 4. Visualizzazione della schermata Superficie totale | 8. Uscita                                        |

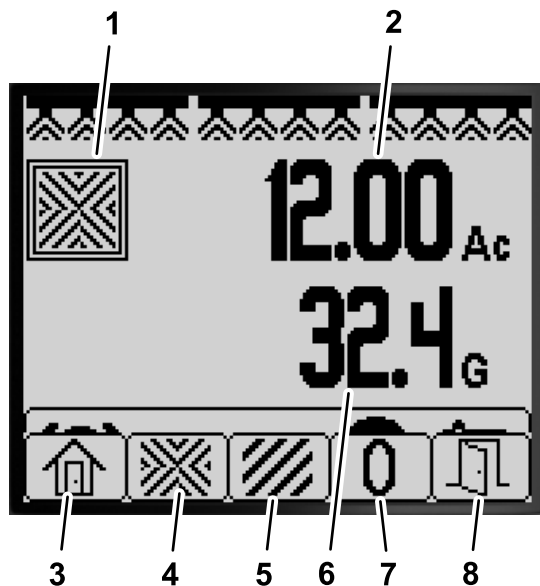
3. Usate i pulsanti dell'InfoCenter (Figura 76) per eseguire le azioni seguenti:

- Premete il pulsante 1 per tornare alla schermata Home.
- Premete il pulsante 2 per navigare fino alla schermata Superficie totale.
- Premete il pulsante 4 per cancellare la superficie totale e il volume totale irrorati.
- Premete il pulsante 5 per uscire dalla barra del menu.

## Utilizzo della schermata Sotto-aree

- Utilizzate una sotto-area individuale per ogni attività di irrorazione eseguita nel vostro sito di lavoro. Potete utilizzare fino a 20 sotto-aree per raccogliere le informazioni sull'irroratrice per ogni attività di irrorazione eseguita nel vostro sito di lavoro.
- Potete usare le informazioni nella schermata Sotto-aree per tenere traccia della quantità di superficie e di prodotti chimici irrorati per ogni attività di irrorazione per la quale è stata definita una sotto-area.
- Le informazioni sulla superficie e il volume irrorati relativi alla sotto-area attiva si accumulano nella memoria del sistema di irrorazione fino alla loro cancellazione. Tenete premuto il pulsante 4 per cancellare la sottoarea oppure cancellate le informazioni sulla superficie totale e il volume totale nella schermata Superficie totale.

**Nota:** La cancellazione delle informazioni sulla superficie totale e sul volume totale nella schermata Superficie totale cancella tutte le informazioni delle sotto-aree, attive e inattive, e dei relativi volumi.

**Nota:** Se i dati sul volume e la superficie irrorati di una particolare sotto-area vengono cancellati, il sistema di irrorazione sottrae i valori del volume e della superficie irrorati di quell'area dal volume totale e dalla superficie totale irrorati.

- Per attivare un'altra sottoarea, premere e rilasciare il pulsante 3 o 4 nell'InfoCenter.

**Importante:** Il numero visibile nel riquadro sotto l'icona della sottoarea indica la sottoarea attiva della quale vengono in quel momento registrate le informazioni sulla superficie e il volume.

- Qualora nella sottoarea attiva vi siano dati di cui non avete bisogno, cancellate le informazioni sulla superficie e il volume irrorati per la suddetta sottoarea.

1. Navigate fino al menu Sottoarea come indicato di seguito:

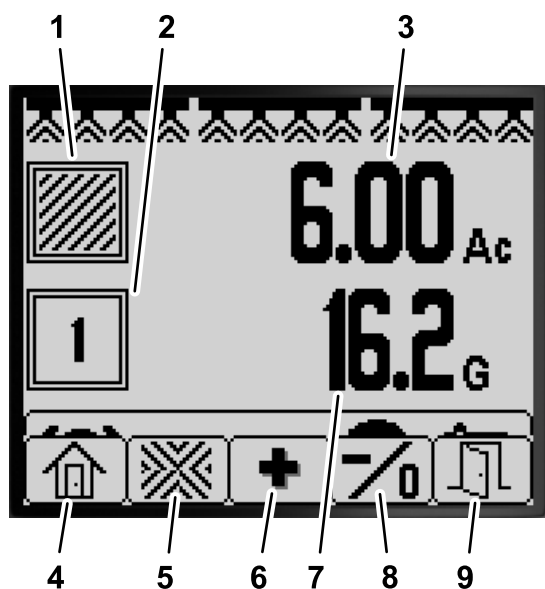

g194883

**Figura 77**

Schermata Sottoarea

- |                                                      |                                                                                                                                              |
|------------------------------------------------------|----------------------------------------------------------------------------------------------------------------------------------------------|
| 1. Icona della sottoarea                             | 6. Selezione della sottoarea successiva                                                                                                      |
| 2. Sottoarea attiva                                  | 7. Volume irrorato nella sottoarea attiva (galloni USA)                                                                                      |
| 3. Superficie irrorata nella sottoarea attiva (acri) | 8. Selezionate la sottoarea precedente, tenete premuto il pulsante per resettare la superficie e il volume irrorati per la sottoarea attiva. |
| 4. Ritorno alla schermata Home                       | 9. Uscita                                                                                                                                    |
| 5. Visualizzazione della schermata Superficie totale |                                                                                                                                              |

- Nella schermata Home tenete premuto il pulsante 5 per aprire la barra del menu e premete il pulsante 2 per selezionare la schermata Sotto-area (Figura 77).
  - Nella schermata Superficie totale tenete premuto il pulsante 5 per aprire la barra del menu e premete il pulsante 3 per selezionare la schermata Sottoarea (Figura 77).
2. Usate i pulsanti dell'InfoCenter (Figura 77) per eseguire le azioni seguenti:
    - Premete il pulsante 1 per tornare alla schermata Home.
    - Premete il pulsante 2 per navigare fino alla schermata Superficie totale.
    - Premete il pulsante 3 per passare ad attiva la sottoarea successiva.

- **Premete e rilasciate** il pulsante 4 per passare ad attiva la sottoarea precedente. **Tenete premuto** il pulsante 4 per resettare la superficie e il volume irrorati relativi alla sottoarea attiva.
- Premete il pulsante 5 per uscire dalla barra del menu.

# Indicazioni dell'InfoCenter

Le indicazioni dell'operatore vengono visualizzate automaticamente sulla schermata dell'InfoCenter quando una funzione della macchina richiede un'azione aggiuntiva. Ad esempio, se tentate di avviare il motore mentre premete il pedale della trazione, viene visualizzata un'indicazione che segnala la necessità del pedale di essere in posizione di FOLLE.

Per ciascuna indicazione, esiste una condizione (ad es. avvio impedito, motore arrestato), un codice dell'indicazione (numero), un qualificatore (la causa dell'indicazione visualizzata) e un testo di visualizzazione (che cosa visualizza l'indicazione come testo sulla schermata), come illustrato nella [Figura 78](#).



Figura 78

g034318

1. Testo di visualizzazione
2. Codice indicazione
3. Premete qualsiasi tasto sull'InfoCenter per eliminare il testo dalla schermata di visualizzazione.

**Nota:** Le indicazioni non vengono registrate nel registro guasti.

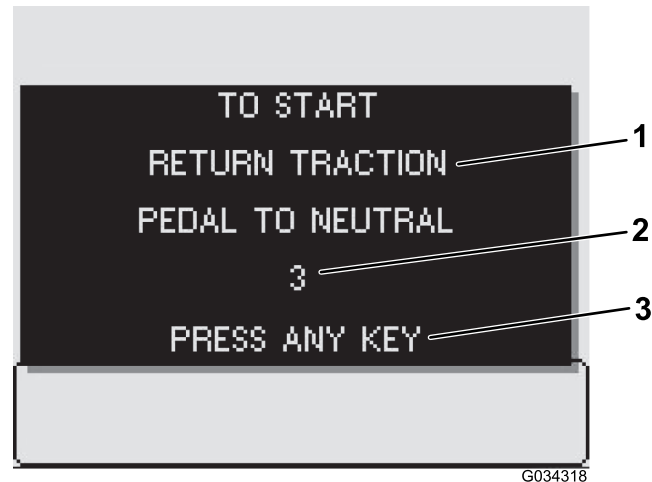
**Nota:** Potete eliminare un'indicazione dalla schermata Display premendo uno qualsiasi dei tasti dell'InfoCenter.

Fate riferimento alla seguente tabella per tutte le indicazioni dell'InfoCenter:

## Tabella indicazioni

Condizioni	Codice	Qualificatore	Testo di visualizzazione
Avvio impedito	2	Interruttore della pompa attivo	Per avviare, spegnere la pompa
Avvio impedito	3	Non in FOLLE	Per avviare, riportare il pedale della trazione in folle
Avvio impedito	4	Fuori dal sedile	Per avviare, è necessario essere seduti o inserire il freno di stazionamento
Avvio impedito	5	Timeout di avvio starter	Per avviare, lasciar riposare lo starter
Avvio impedito	6	Pompa di lavaggio attiva	Per avviare, spegnere la pompa di lavaggio
Motore arrestato	102	Fuori dal sedile	Motore arrestato perché l'operatore è fuori dal sedile
Motore arrestato	103	Freno di stazionamento inserito	Motore arrestato perché il freno di stazionamento è inserito
Avvio pompa impedito	202	Barra attiva	Per avviare la pompa, spegnere le barre

## Tabella indicazioni (cont'd.)

Condizioni	Codice	Qualificatore	Testo di visualizzazione
Avvio pompa impedito	203	Fuori dal sedile e freno di stazionamento non inserito	Per avviare la pompa, è necessario essere seduti o inserire il freno di stazionamento
Avvio pompa impedito	204	Avvio pompa a veicolo fermo	Per avviare la pompa, spostare il veicolo
Avvio pompa impedito	205	Motore in avvio	Per avviare la pompa, smettere di avviare il motore
Pompa spenta	206	Fuori dal sedile	Per avviare la pompa, rimanere seduti
Guida impedita	302	Freno di stazionamento inserito durante la guida	Per continuare a guidare disinserite il freno di stazionamento
Stato del serbatoio	402	Volume del serbatoio d'irrorazione basso	Stato del serbatoio, volume basso
Stato del serbatoio	403	Pompa di lavaggio attiva	Stato del serbatoio, pompa di lavaggio attiva
Stato del parametro	502	Valore del parametro inserito errato	Stato del parametro, valore non valido
Stato del parametro	503	Un valore è al di fuori dell'intervallo dei valori accettati	Stato del parametro, dati non validi, dati predefiniti in uso
Barre spente	802	Velocità ridotta	Barre spente, arrestate o troppo lente
Configurazione GeoLink	902	Conflitto nei controller GeoLink	Configurazione GeoLink, controllare i controller GeoLink
Configurazione GeoLink	903	Impostazione InfoCenter	Configurazione GeoLink, controllare le impostazioni dell'InfoCenter
Misuratore di portata	1002	Nessun segnale di portata	Flussometro, nessun flusso rilevato
Interruttore di folle	1102	Segnale interruttore di folle	Interruttore di folle, movimento in folle

## Codici di guasto dell'InfoCenter

I codici guasto compaiono sulla schermata InfoCenter in caso di problema al sistema elettronico o informatico. Per esempio, se il fusibile del controller elettronico Toro è aperto, l'InfoCenter visualizza il codice di guasto 1. Fate riferimento alla tabella dei codici di guasto per avere l'elenco dei codici di guasto e conoscere le azioni consigliate.

### Tabella dei codici di guasto

ID guasto	Componente o sistema interessato	Descrizione	Azione consigliata
1	Controller elettronico Toro (TEC) principale	Un segnale diretto al TEC principale, o da questo proveniente, è fuori dell'intervallo di riferimento.	Chiamate il vostro centro assistenza Toro autorizzato.
2	Fusibile di uscita	Un fusibile del TEC principale è aperto.	Sostituite il fusibile; fate riferimento al manuale dell'operatore.



## Tabella dei codici di guasto (cont'd.)

ID guasto	Componente o sistema interessato	Descrizione	Azione consigliata
3	Guasto al relè dell'alimentazione principale	Il relè dell'alimentazione principale non fornisce corrente.	Chiamate il vostro centro assistenza Toro autorizzato.
4	Guasto al sistema di ricarica	La tensione dell'alternatore è eccessiva o insufficiente.	
14	Incompatibilità delle versioni software	Le versioni software non sono compatibili	
17	Timeout dello starter	La fase di avvio dello starter è durata troppo a lungo.	
18	Interruttore di folle del pedale della trazione	La posizione dell'interruttore del pedale della trazione non corrisponde alla velocità di trasferimento.	
19	Misuratore di portata	Assenza di segnale dal misuratore di portata durante l'irrorazione.	Irrorate in modalità manuale; chiamate il vostro centro assistenza Toro autorizzato.
41	Valvola di comando della pompa dell'irroratrice.	Problema elettrico al controller TEC.	Chiamate il vostro centro assistenza Toro autorizzato.

# Manutenzione

## Schermate Servizio

1. Per accedere alla schermata Servizio, premete il pulsante 2 nella schermata Menu principale e navigate fino all'opzione SERVIZIO (Figura 79); vedere [Accesso alla schermata Menu principale \(pagina 5\)](#).



Figura 79

g192026

2. Premete il pulsante 4 per selezionare il sottomenu SERVIZIO (Figura 79).  
Compare questa schermata che consente di visualizzare le informazioni sulle ore e la portata.

## Visualizzazione delle ore di servizio

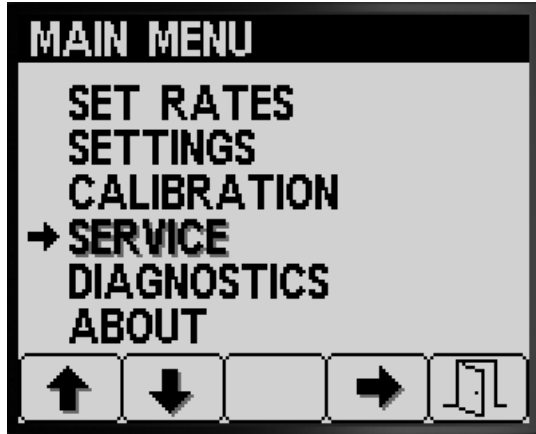
1. Premete il pulsante 1 o 2 sulla schermata Servizio fino a raggiungere l'opzione HOURS (Figura 80).



Figura 80

g192029

2. Premete il pulsante 4 per selezionare la voce Hours (Figura 80).

3. Utilizzate le informazioni dei contatori (Figura 81) visualizzate sullo schermo per determinare quanto segue:

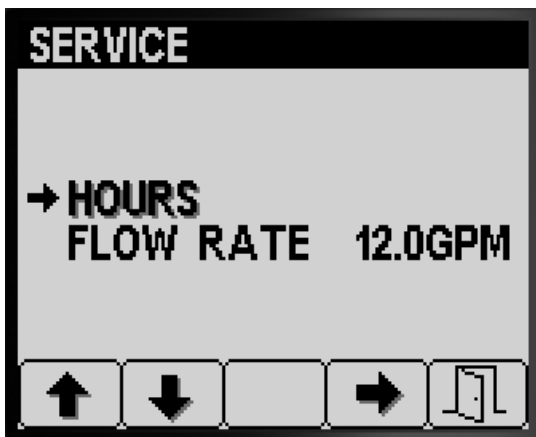

Figura 81

g192028

- Il numero di ore in cui la chiave è stata in posizione di ACCENSIONE.
- Numero di ore prima della manutenzione.
- Il numero di ore in cui la pompa dell'irroratrice è stata in funzione.

4. Per resettare le ore di tutti i contatori premete pulsante 3 (Figura 81).
5. Premete il pulsante 5 per uscire dalla schermata HOURS e tornare alla schermata SERVIZIO (Figura 81).

## Visualizzazione della portata

Mentre la pompa dell'irroratrice è in funzione, visualizzate la portata (Figura 82) misurata dal manometro nelle unità di misura seguenti:



Figura 82

g192027

- Galloni al minuto
- Litri al minuto

Premete il pulsante 5 per uscire dalla schermata SERVIZIO e tornare alla schermata MENU PRINCIPALE (Figura 82).

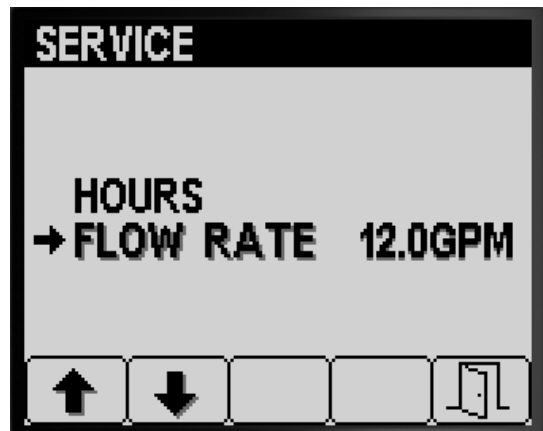
## Schermate Diagnostica

1. Per accedere alla schermata Diagnostica, premete il pulsante 1 o 2 nella schermata Menu principale per navigare fino all'opzione DIAGNOSTICA (Figura 83); vedere [Accesso alla schermata Menu principale \(pagina 5\)](#).



Figura 83

g192025

2. Premete il pulsante 3 per selezionare la voce INPUT/OUTPUT (Figura 84).
3. Premete il pulsante 1 o 2 per scorrere e verificare le informazioni circa lo stato degli ingressi e delle uscite del sistema di irrorazione (Figura 85).

PUMPS	
M. SWITCH	ON
RINSE	OFF
RINSE TIMED	OFF
AGITATION VALVE	OFF
PUMP	OFF
NEUTRAL	
MASTER VALVE	ON
RINSE PUMP	OFF

BOOMS	
LEFT	ON
CENTER	ON
RIGHT	ON
MASTER BOOM	ON
L. VALVE	
C. VALVE	ON
R. VALVE	ON

ENGINE RUN	
KEY START	OFF
KEY RUN	ON
NEUTRAL	ON
SEAT	ON
PARKING BRAKE	ON
PUMP	ON
OK RUN	ON
START	OFF

Figura 85

g192033

2. Premete il pulsante 4 per selezionare il sottomenu DIAGNOSTICA (Figura 83).  
Compare questa schermata che consente di visualizzare le informazioni relative agli ingressi, alle uscite e ai guasti.

### Visualizzazione del report ingressi/uscite

1. Premete il pulsante 1 o 2 sulla schermata Diagnostica fino a raggiungere l'opzione INPUT/OUTPUT (Figura 84).



Figura 84

g192031

4. Premete il pulsante 5 per uscire dalla schermata INPUT/OUTPUT e tornare alla schermata DIAGNOSTICA (Figura 84).

### Visualizzazione dei Guasti del sistema di irrorazione

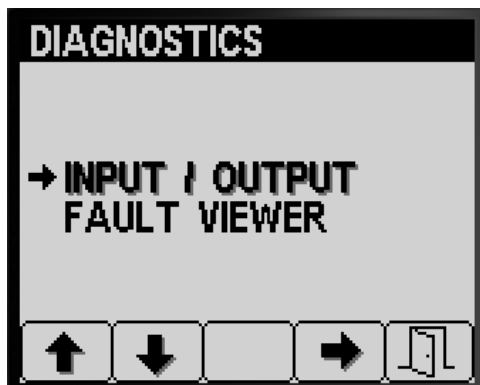
1. Premete il pulsante 1 o 2 sulla schermata Diagnostica fino a raggiungere l'opzione FAULT VIEWER (Figura 86).



Figura 86

g192030

2. Premete il pulsante 3 per selezionare la voce **FAULT VIEWER** (Figura 86).
3. Consultate il visualizzatore dei guasti per conoscere i guasti generati dal sistema di irrorazione (Figura 87).

**Nota:** Se vedete dei guasti elencati nello schema, contattate un Centro Assistenza Toro autorizzato.

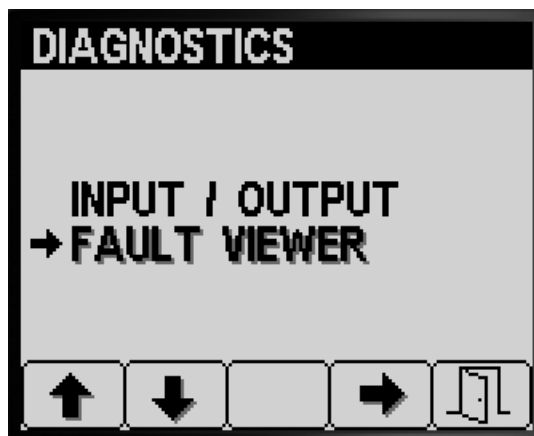

Figura 87

g192032

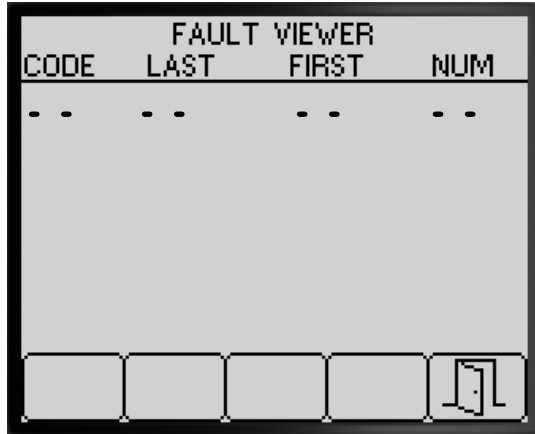

Figura 89

g192034

4. Premete il pulsante 5 per uscire dalla schermata **FAULT VIEWER** e tornare alla schermata **DIAGNOSTICA** (Figura 87).

3. Premete il pulsante 1 o 2 per scorrere la schermata delle informazioni relative alla macchina, la schermata delle informazioni relative al controller TEC e la schermata delle informazioni sull'InfoCenter (Figura 89).

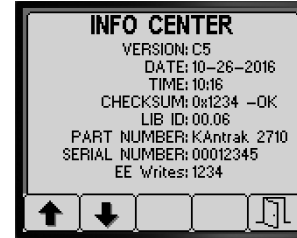
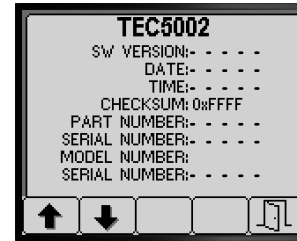
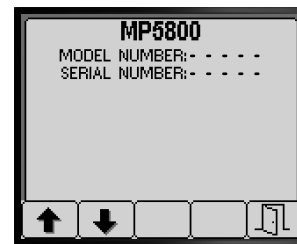
## Schermate Informazioni

1. Per accedere alla schermata Informazioni premete il pulsante 1 o 2 sulla schermata **MENU PRINCIPALE** per navigare fino all'opzione **INFORMAZIONI** (Figura 88).

4. Premete il pulsante 5 per uscire dalla schermata **INFORMAZIONI** e tornare alla schermata **DIAGNOSTICA** (Figura 87).



Figura 88

g192023

2. Premete il pulsante 4 per selezionare il sottomenu **Informazioni** (Figura 88).