



# Multi Pro<sup>®</sup> 5800-gresspreder

Modellnr. 41393—Serienr. 400000000 og oppover

Modellnr. 41394—Serienr. 408000000 og oppover

Modellnr. 41394CA—Serienr. 400000000 og oppover

Modellnr. 41394GK—Serienr. 400000000 og oppover

## Programvareveiledning

Les denne håndboken nøye, slik at du lærer å bruke og vedlikeholde produktet på riktig måte og unngår person- eller produktskade. Du har ansvar for å bruke produktet på en riktig og sikker måte.

Hvis maskinen må repareres eller du trenger originale Toro-deler eller mer informasjon, kan du kontakte et autorisert forhandlerverksted eller Toros kundeserviceavdeling. Ha modell- og serienummer for hånden når du tar kontakt.

Du kan kontakte Toro direkte på [www.Toro.com](http://www.Toro.com) for materialer for produktsikkerhet og opplæring i bruk, og informasjon om tilbehør, hjelp til å finne en forhandler eller for å registrere produktet ditt.

## Innledning

Programvareveiledningen for Multi Pro 5800-D- og 5800-G-gresspredere med ExcelaRate-sprederesystem gir informasjon for bruk av sprederesystemet og styring av sprederesystemets funksjoner.

## Innhold

Innledning .....	1
Montering .....	1
Før du begynner å sprøyte .....	1
Oversikt over produktet .....	2
Kontroller .....	2
Bruk .....	4
Før bruk .....	4
Tilgang til hovedmenyskjermen .....	4
InfoCenters hovedundermenyer .....	5
Kalibrere sprederen .....	15
Under bruk .....	27
InfoCenter-sprøyteområdeskjermer .....	27
InfoCenter-varslere .....	30
InfoCenter-feilkoder .....	32
Vedlikehold .....	33
Service-skjermer .....	33
Diagnostikk-skjermer .....	33
Om-skjermer .....	35

## Montering

### Før du begynner å sprøyte

### Klargjøre maskinen for spredning i sprøytemengdemodus

1. Fyll spredertanken og ferskvannstanken. Se prosedyrene for å fylle spredertanken og fylle ferskvannstanken i *brugerhåndboken*.
2. Kalibrer sprederesystemet. Se [Kalibrere sprederen \(side 15\)](#).
3. Still inn sprøytemengdeverdien(e) og den aktive sprøytemengden for spredertanken. Se [Stille inn verdien for mengde 1 eller mengde 2 \(side 6\)](#) og [Stille inn aktiv mengde \(side 5\)](#).
4. Konfigurer følgende innstillinger for tilleggsutstyr etter behov:
  - Angi økningsprosenten. Se [Stille inn økningsprosent \(side 6\)](#).
  - Hvis du bruker INDIKATOREN FOR NEDRE GRENSE, angir du volumet av kjemikalie i spredertanken. Se [Stille inn tankvolum \(side 7\)](#).
  - Angi indikatoren for nedre grense og volumverdien for nedre grense for tanken. Se [Stille inn indikator for nedre grense \(side 7\)](#) og [Stille inn volumverdi for nedre grense \(side 8\)](#).
  - Angi forhåndsinnstilt risteverdi. Se [Stille inn forhåndsinnstilt risteverdi \(kun i sprøytemengdemodus\) \(side 8\)](#).



## Klargjøre maskinen for spredning i manuell modus

1. Fyll spredertanken og ferskvannstanken. Se prosedyrene for å fylle spredertanken og fylle ferskvannstanken i *brugerhåndboken*.
2. Konfigurer følgende innstillinger for tilleggsutstyr etter behov:
  - Valgfritt: Hvis du bruker INDIKATOREN FOR NEDRE GRENSE, angir du volumet av kjemikalie i spredertanken. Se [Stille inn tankvolum \(side 7\)](#).
  - Valgfritt: Angi indikatoren for nedre grense og volumverdien for nedre grense for tanken. Se [Stille inn indikator for nedre grense \(side 7\)](#) og [Stille inn volumverdi for nedre grense \(side 8\)](#).

# Oversikt over produktet

## Kontroller

### InfoCenter-startskjerm

Når du starter maskinen, vises startskjermen med de tilsvarende ikonene som gjelder (dvs. parkeringsbremsen er aktivert, spredersesjonene er på, føreren er ute av setet osv.).

**Merk:** Figuren nedenfor er en eksempelskjerm som viser alle de **potensielle** ikonene som kan vises på skjermen under drift.

Se følgende bilde for alle ikondefinisjoner ([Figur 1](#)).

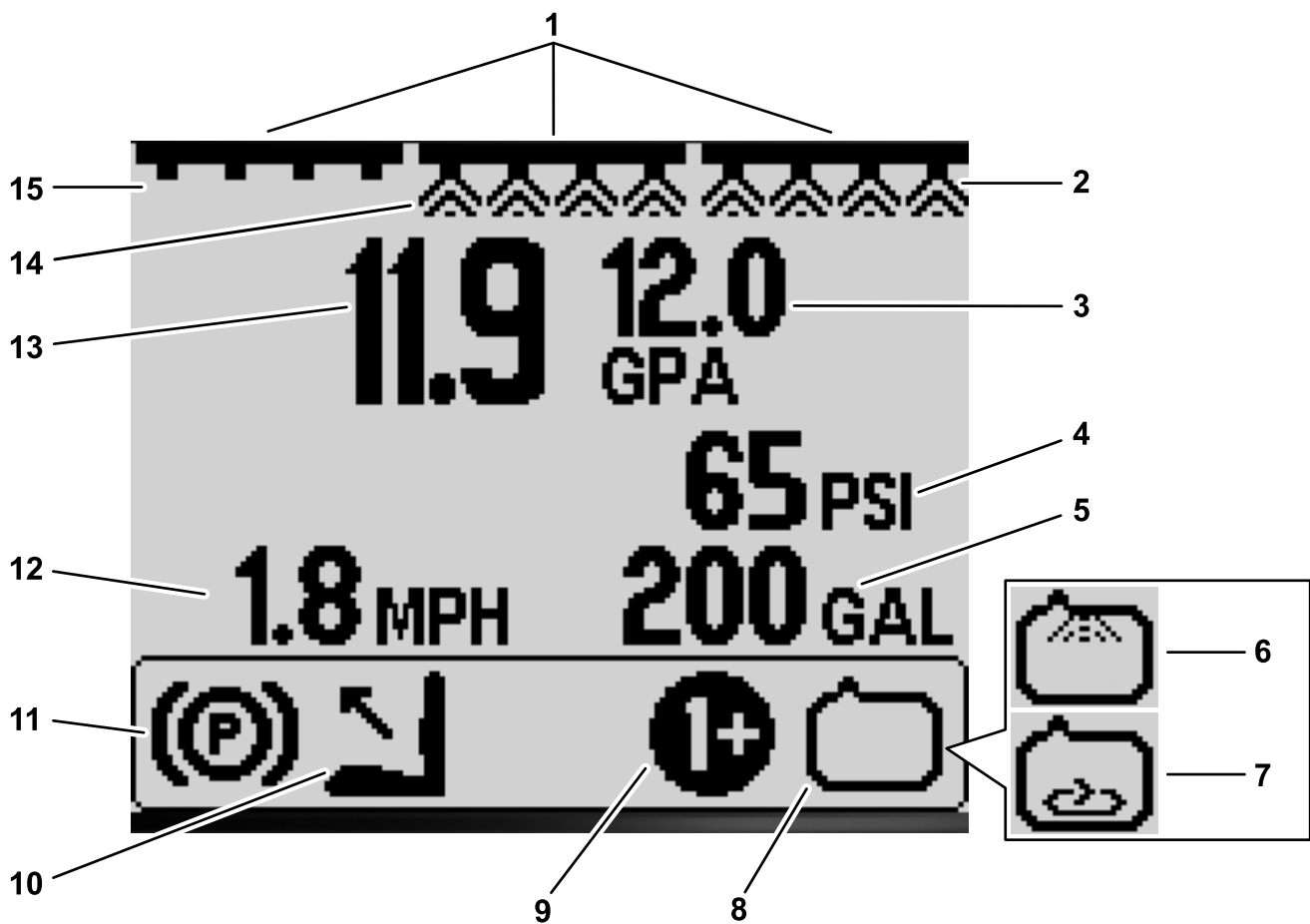

Figur 1

g191986

- |   |   |  |  |
|---|---|--|--|
| 1. Indikator for hovedseksjonsbryter – PÅ | 5. Indikator for tankvolum (amerikanske gallons vist) | 9. Indikator for aktiv sprøytemengde / økt mengde – PÅ | 13. Aktiv sprøytemengde (gpa vist)     |
| 2. Indikator for høyre seksjon – PÅ       | 6. Indikator for skyllesystem – PÅ (valgfritt sett)   | 10. Føreren ute av setet                               | 14. Indikator for midtre seksjon – PÅ  |
| 3. Målsprøytemengde (gpa vist)            | 7. Indikator for risting – PÅ                         | 11. Indikator for parkeringsbrems                      | 15. Indikator for venstre seksjon – PÅ |
| 4. Indikator for systemtrykk (psi vist)   | 8. Indikator for sprederpumpe – PÅ                    | 12. Indikator for kjøretøyhastighet (mph vist)         |  |

### Indikator for hovedseksjon

Indikatoren for hovedseksjonen vises når hovedseksjonsbryteren er i PÅ-stilling (Figur 1).

### Indikatorer for sprederseksjon

De venstre, høyre og/eller midtre sprederseksjonene viser når noen av sprederseksjonsbryterne er i PÅ-stilling (Figur 1).

### Aktiv sprøytemengde

Den aktive sprøytemengden indikerer den faktiske mengden produkt som blir sprøytet (Figur 1).

### Målsprøytemengde (kun i sprøytemengdemodus)

Målsprøytemengden indikerer målmengden angitt av brukeren (Figur 1).

**Merk:** I sprøytemengdemodus vil systemet forsøke å oppnå målmengden du har angitt.

### Indikator for kjøretøyhastighet

Kjøretøyhastighetsindikatoren viser gjeldende kjøretøyhastighet (Figur 1).

### Systemtrykkindikator

Når sprederseksjonene er aktive (på), viser systemtrykkindikatoren spredetrykket. Når sprederseksjonene er av, vises det forhåndsinnstilte ristetrykket (Figur 1).

### Indikator for parkeringsbrems

Indikator for parkeringsbrems vises på startskjermen når parkeringsbremsen er aktivert (Figur 1).

### Indikator for fører sete

Indikator for fører sete vises på startskjermen når føreren er ute av setet (Figur 1).

### Indikator for aktiv sprøytemengde / økt mengde (kun i sprøytemengdemodus)

Indikatoren for aktiv sprøytemengde viser hvilken forhåndsinnstilt sprøytemengde du bruker (Figur 1). Indikatoren for økt mengde vises når du trykker på og holder inne knapp 1 og 5 samtidig, for å bruke en økt sprøytemengde. For eksempel for å øke sprøytemengden ved spredning av ugressmiddel over et jordstykke med ugress.

### Indikator for sprederpumpe

Indikatoren for sprederpumpe vises når sprederpumpen er i drift (Figur 1).

### Indikator for skyllesystem

#### Valgfritt sett

Indikator for skyllesystem vises når skyllesystemet er aktivt (Figur 1).

### Indikator for risting

Indikatoren for risting vises når risteventilen er åpen (Figur 1).

# Bruk

## Før bruk

## Tilgang til hovedmenyskjermen

Gå til startskjermen, og trykk på og hold inne knapp 5 (helt til høyre) på InfoCenter for å åpne HOVEDMENYSKJERMEN (Figur 2).



Figur 2

g193013

1. Knapp 5

Fra hovedmenyskjermen kan du åpne skjermen Still inn mengde, Innstillinger, Kalibrering, Tjeneste, Diagnostikk eller Om (Figur 3).



Figur 3

g193014

- |            |             |
|------------|-------------|
| 1. Pil opp | 6. Knapp 4  |
| 2. Knapp 1 | 7. Velg pil |
| 3. Pil ned | 8. Knapp 5  |
| 4. Knapp 2 | 9. Avslutt  |
| 5. Knapp 3 |             |

## InfoCenters hovedundermenyer

### Skjermen Still inn mengde (kun i sprøytemengdemodus)

1. For å få tilgang til skjermen Still inn mengde trykker du på knapp 2 på HOVEDMENYSKJERMEN for å navigere til alternativet STILL INN MENGDE (Figur 4).



Figur 4

g191808

2. Trykk på knapp 4 for å velge undermenyen STILL INN MENGDE (Figur 4).

Denne skjermen viser og lar deg stille inn prosent for Aktiv (sprøyte)mengde, Mengde 1, Mengde 2 og Økt mengde.

### Stille inn aktiv mengde

Bruk alternativet aktiv mengde for å angi spredersens forhåndsinnstilte mengde til mengde 1 eller 2.

1. Trykk på knapp 1 eller 2 for å navigere til alternativet AKTIV MENGDE (Figur 5).

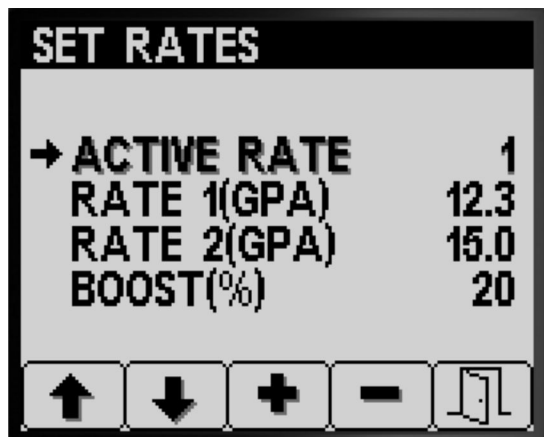

Figur 5

g191729

2. Trykk på knapp 4 for å velge oppføringen AKTIV MENGDE (Figur 5).
3. Trykk på knapp 3 eller 4 for å angi den programmerte aktive mengden til enten MENGDE 1 eller MENGDE 2 (Figur 5).
4. Trykk på knapp 5 for å lagre innstillingen, gå ut av MENGDER-skjermen, og gå tilbake til hovedskjermen.

**Merk:** Når du spredde, kan du raskt veksle den aktive mengden mellom mengde 1-verdien og

mengde 2-verdien fra startskjermen. Trykk samtidig på knapp 1 og 2 for å velge MENGDE 1, eller trykk samtidig på knapp 4 og 5 for å velge MENGDE 2.

### Stille inn verdien for mengde 1 eller mengde 2

1. Trykk på knapp 1 eller 2 for å navigere til alternativet MENGDE 1 eller MENGDE 2 (Figur 6).

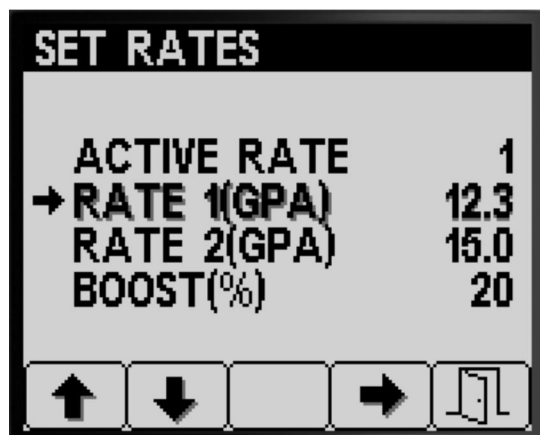

Figur 6

2. Trykk på knapp 4 å velge alternativet SPRØYTEMENGDE (Figur 6).
3. Trykk på knapp 3 eller 4 for å heve eller senke sprøytemengden (Figur 7).

**Merk:** Du kan endre mengden raskere ved å trykke på og holde inne knapp 3 eller 4.

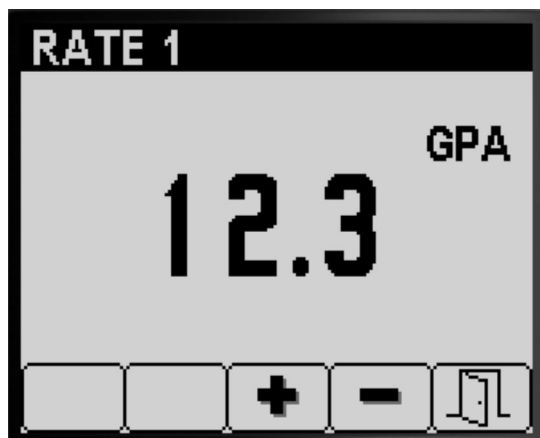

Figur 7

4. Trykk på knapp 5 for å lagre innstillingen, gå ut av MENGDER-skjermen, og gå tilbake til skjermen STILL INN MENGDE.

### Stille inn økningsprosent

Prosenten for økt mengde er mengdeprosenten som legges til den aktive mengden når du vil sprøyte ekstra

kjemikalie på en plen, f.eks. ekstra ugressmiddel i et område med ugress.

**Merk:** Når du bruker sprederen, gå til hovedmenyen, og trykk på og hold inne knapp 1 og 5 samtidig for å bruke økt mengde.

Økning er aktiv kun så lenge du holder knappene 1 og 5. Deretter brukes innstilt mengde når du ikke lenger trykker og holder inne knappene.

1. Trykk på knapp 1 eller 2 for å navigere til alternativet prosent for økt mengde (Figur 8).

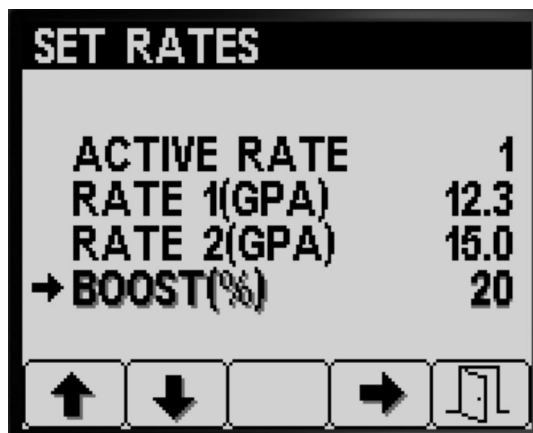

Figur 8

2. Trykk på knapp 4 å velge innstillingen Økningsprosent (Figur 9).

**Merk:** Du kan angi økningsprosenten til intervaller på 5 %, 10 %, 15 %, 20 % eller 25 %.

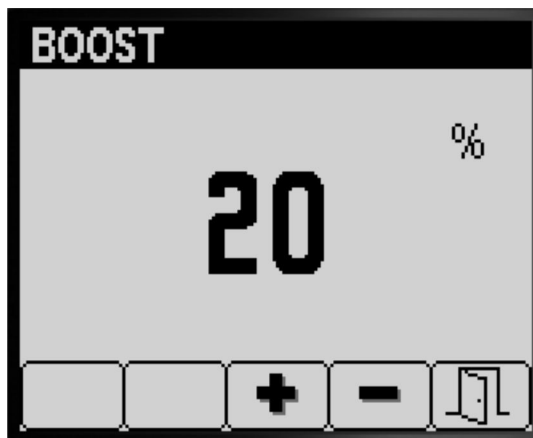

Figur 9

3. Trykk på knapp 3 eller 4 for å heve eller senke økningsprosenten (Figur 9).

**Merk:** Eksempler – hvis økningsprosent = 25 % når økt mengde aktiveres, vil spredervolumet være 125 % av aktiv mengde.

- Trykk på knapp 5 for å lagre ØKNINGSPROSENTEN, avslutt økt mengde-skjermen og gå tilbake til STILL INN MENGDE-skjermen.

## Innstillinger

- For å få tilgang til skjermen INNSTILLINGER trykker du på knapp 2 på HOVEDMENY-skjermen for å navigere til alternativet Innstillinger (Figur 10).



Figur 10

g192022

- Trykk på knapp 4 for å velge undermenyen INNSTILLINGER (Figur 10).

**Merk:** Denne skjermen viser og lar deg stille inn innstillinger for Tank, Skjerm, Bombredde, Nullstill standarder og GeoLink.

## Tankinnstillinger

- Trykk på knapp 1 eller 2 for å navigere til alternativet TANK (Figur 11).

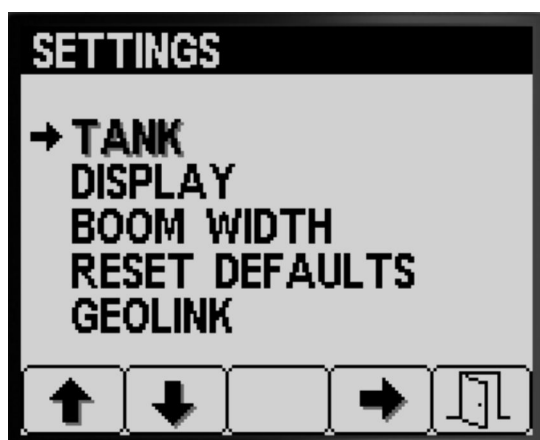

Figur 11

g191832

- Trykk på knapp 4 for å velge undermenyen TANK (Figur 11).

Denne skjermen viser og lar deg stille inn innstillinger for Tankvolum, Nedre grense, Nedre grensevolum og Forhåndsinnstilt risting.

## Stille inn tankvolum

- Trykk på knapp 1 eller 2 for å navigere til alternativet TANKVOLUM (Figur 12).

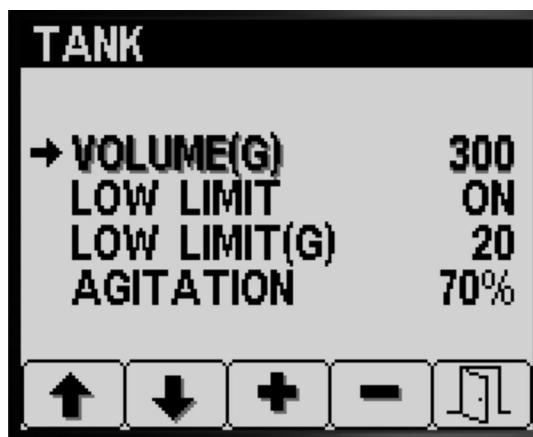

Figur 12

g191833

- Trykk på knapp 3 eller 4 for å heve eller senke verdien for kjemikalievolumet i spredertanken (Figur 12).
- Trykk på knapp 5 for å lagre innstillingen, gå ut av TANK-skjermen, og gå tilbake til INNSTILLINGER-skjermen.

## Stille inn indikator for nedre grense

- Trykk på knapp 1 eller 2 for å navigere til alternativet NEDRE GRENSE (Figur 13).



Figur 13

g191831

- Trykk på knapp 4 for å slå av eller på grenseindikatoren for lavt tankvolum (Figur 13).
- Trykk på knapp 5 for å lagre innstillingen, gå ut av TANK-skjermen, og gå tilbake til INNSTILLINGER-skjermen.



## Stille inn volumverdi for nedre grense

1. Trykk på knapp 1 eller 2 for å navigere til alternativet NEDRE GRENSEVOLUM (Figur 14).

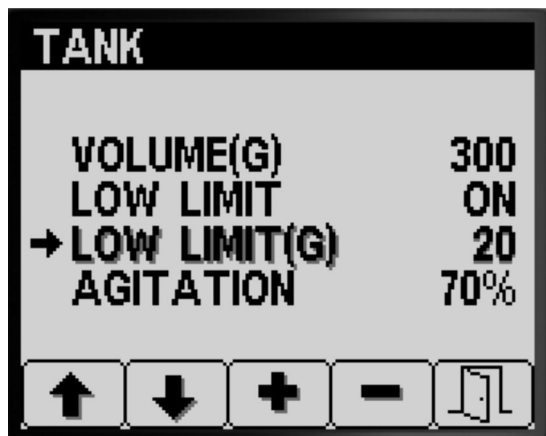

Figur 14

g191829

2. Trykk på knapp 4 for å velge oppføringen NEDRE GRENSEVOLUM (Figur 14).
3. Trykk på knapp 3 eller 4 for å heve eller senke terskelvolumet for når grenseindikatoren skal vises i InfoCenter (Figur 14).
4. Trykk på knapp 5 for å lagre innstillingen, gå ut av TANK-skjermen, og gå tilbake til INNSTILLINGER-skjermen.

## Stille inn forhåndsinnstilt risteverdi (kun i sprøytemengdemodus)

**Merk:** Den forhåndsinnstilte risting-innstillingen brukes for å angi sprederpumpehastigheten når sprederen brukes i sprøytemengdemodus med alle spredersesjonene slått av. Forhåndsinnstilt risting-innstillingen kontrollerer prosenten for sprederpumpehastighet. Standardinnstillingen for forhåndsinnstilt risting er 40 %.

1. Avgjør spredetrykket du ønsker å bruke – for eksempel: 2,76 bar. Registrer trykket som vises på spredetrykkmåleren på dashbordet nedenfor.

Spredetrykk: \_\_\_\_\_

2. Beregn forhåndsinnstilt trykk for første risting med formelen nedenfor:

Spreders driftstrykk x 1,5 til 2,0 = forhåndsinnstilt trykk for første risting

Eksempel: ønsket spredetrykk 2,76 bar x 1,5

= forhåndsinnstilt trykk for første risting 4,14 bar

Eksempel: ønsket spredetrykk 2,76 bar x 2,0 = forhåndsinnstilt trykk for første risting 5,52 bar

Registrer beregningen her: \_\_\_\_\_

3. Når hovedseksjonsbryteren står i AV-stilling og motorgassen er satt til motorhastigheten du skal kjøre maskinen med, juster verdien for forhåndsinnstilt risting til spredersystemtrykket er mellom 1,5 til 2,0 ganger det ønskede spredetrykket som du fant i trinn 1.

Eksempel: Hvis du spredet ved 2,76 bar, justerer du først forhåndsinnstilt risting for å oppnå et systemtrykk på 4,14 til 5,52 bar.

**Merk:** Hvis kjemikaliene i spredertanken skummer, senker du verdien for forhåndsinnstilt risting som nødvendig for å redusere systemtrykket når tankristing pågår.

4. Trykk på knapp 1 eller 2 for å navigere til alternativet RISTING (Figur 15).

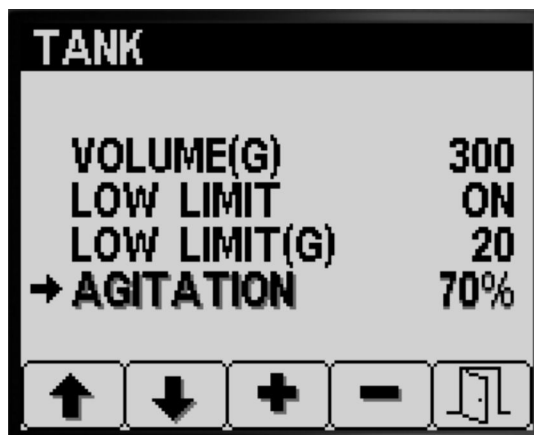

Figur 15

g191830

5. Trykk på knapp 4 å velge oppføringen RISTING (Figur 15).
6. Hold øye med spredetrykkmåleren på dashbordet, trykk på knapp 3 eller 4 for å heve eller senke den forhåndsinnstilte verdien til spredetrykk er ved forhåndsinnstilt trykk for første risting, som du beregnet i trinn 2 (Figur 15).

**Merk:** Spredersystemtrykket skal ikke overskride 5,86 bar ved justering av verdien for forhåndsinnstilt risting.

**Merk:** Du kan angi en høyere verdi for forhåndsinnstilt risting hvis ristingen ikke fører til at kjemikaliene i tanken skummer. Du må muligens senke verdien for ristingen hvis den fører til at kjemikaliene i tanken skummer.

7. Trykk på knapp 5 for å lagre innstillingen, gå ut av TANK-skjermen, og gå tilbake til INNSTILLINGER-skjermen.



## Skjerminnstillinger

1. Trykk på knapp 1 eller 2 for å navigere til alternativet SKJERM (Figur 16).



Figur 16

g191894

2. Trykk på knapp 4 for å velge undermenyen SKJERM (Figur 16).

**Merk:** Denne skjermen viser og lar deg stille inn innstillinger for Måleenheter, Språk, Skjermlys, Kontrast, Beskyttelse av menyer, PIN-innstillinger og Demp lyd.

### Stille inn måleenheter

1. Trykk på knapp 1 eller 2 for å navigere til alternativet ENHETER (Figur 17).

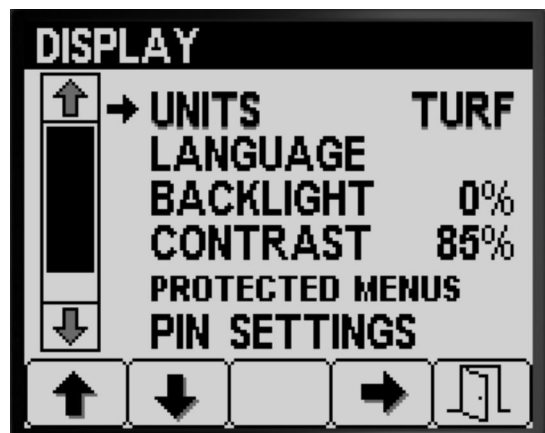

Figur 17

g191891

2. Trykk på knapp 4 for å veksle mellom IMPERIALSKE ENHETER, GRESS og metriske enheter (Figur 17).

- **Britisk:** mph, gallon, acre
- **Gress:** mph, gallon, 1000 ft<sup>2</sup>
- **SI (metrisk):** km/t, liter, hektar

**Merk:** Hvis du endrer innstillingen for måleenheter, fjernes tankvolumoppføringen og innstillingene for forhåndsinnstilt mengde 1 og mengde 2.

3. Trykk på knapp 5 for å lagre innstillingen, gå ut av ENHETER-skjermen, og gå tilbake til Innstillinger-skjermen (Figur 17).

### Stille inn skjerspråket

1. Trykk på knapp 1 eller 2 for å navigere til alternativet SPRÅK (Figur 18).

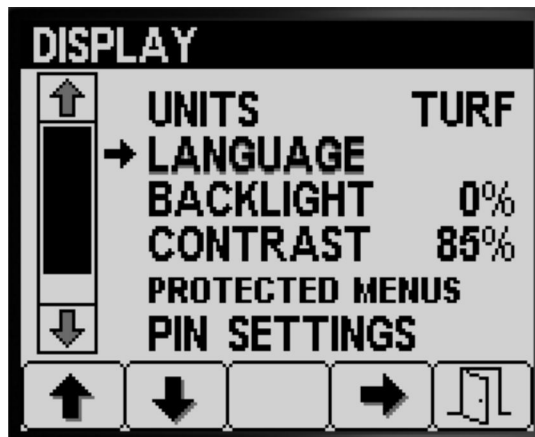

Figur 18

g191895

2. Trykk på knapp 4 å velge oppføringen SPRÅK (Figur 18).
3. Trykk på knapp 1 eller 2 for å navigere til språket du ønsker at InfoCenter skal vise (Figur 19).



Figur 19

g191892

4. Trykk på knapp 4 for å velge språket (Figur 19).
5. Trykk på knapp 5 for å lagre innstillingen, gå ut av SPRÅK-skjermen, og gå tilbake til VISNING-skjermen (Figur 19).

## Stille inn skjermens lysstyrke eller kontrast

1. Trykk på knapp 1 eller 2 for å navigere til alternativet SKJERMLYS eller KONTRAST (Figur 20).

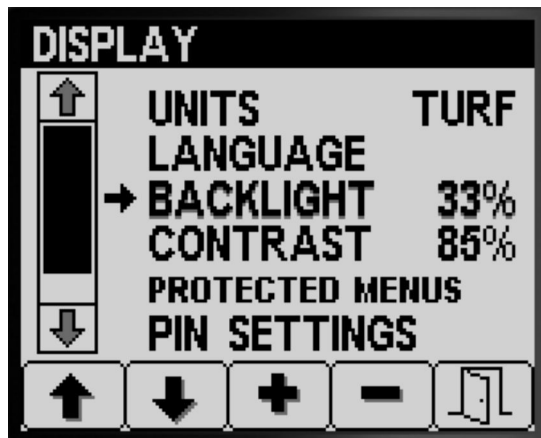

g191898

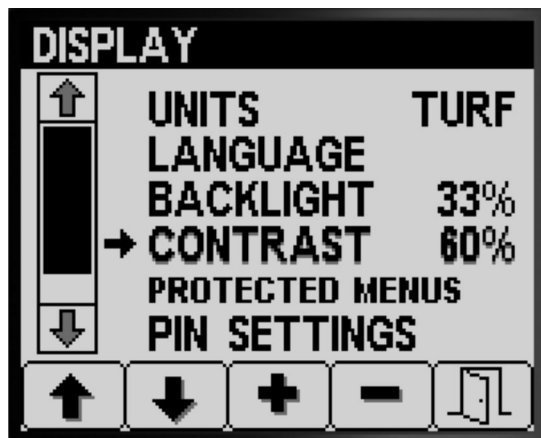

g191899

Figur 20

2. Trykk på knapp 4 for å velge oppføringen SKJERMLYS eller KONTRAST (Figur 20).
3. Trykk på knapp 3 eller 4 for å angi ønsket verdi for skjermens lysstyrke eller kontrast (Figur 20).

**Merk:** Når du endrer skjermlysintensiteten eller kontrasten, vises dette på InfoCenter-skjermen direkte mens endrer verdien for innstillingen.

4. Trykk på knapp 5 for å lagre innstillingen, gå ut av SKJERMLYS- eller KONTRAST-skjermen, og gå tilbake til INNSTILLINGER-skjermen (Figur 20).

## Stille inn beskyttelse av menyer

**Merk:** Se [Endre PIN-innstillinger – åpne undermenyen for PIN-innstillinger \(side 10\)](#) for relatert informasjon.

1. Trykk på knapp 1 eller 2 for å navigere til alternativet BESKYTTEDE MENYER (Figur 21).

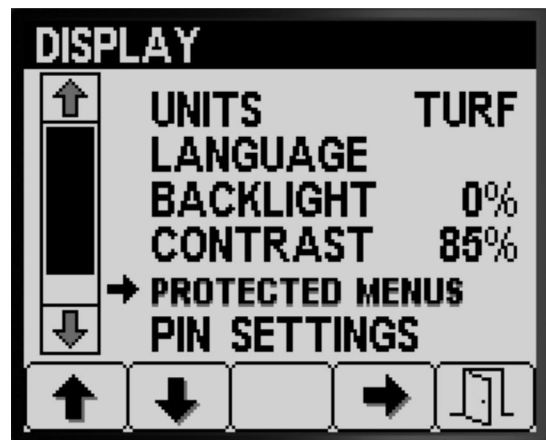

g191896

Figur 21

2. Trykk på knapp 4 for å velge oppføringen BESKYTTEDE MENYER (Figur 21).
3. Trykk på knapp 1 eller 2 for å navigere til menyalternativet som du ønsker å endre PIN-kodebeskyttelse for (Figur 22).

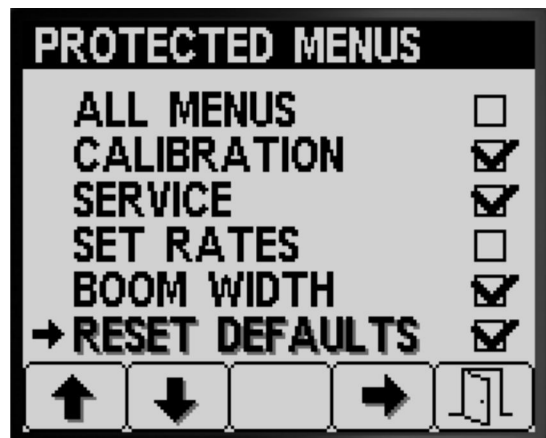

g191893

Figur 22

4. Trykk på knapp 4 for å velge menyalternativet (Figur 22).
5. Gjenta trinn 3 og 4 for andre menyer som du vil endre PIN-kodebeskyttelse for.
6. Trykk på knapp 5 for å lagre innstillingen, gå ut av BESKYTTEDE MENYER-skjermen, og gå tilbake til VISNING-skjermen (Figur 22).

## Endre PIN-innstillinger – åpne undermenyen for PIN-innstillinger

1. Trykk på knapp 1 eller 2 på VISNING-skjermen for å navigere til alternativet PIN-INNSTILLINGER (Figur 23).

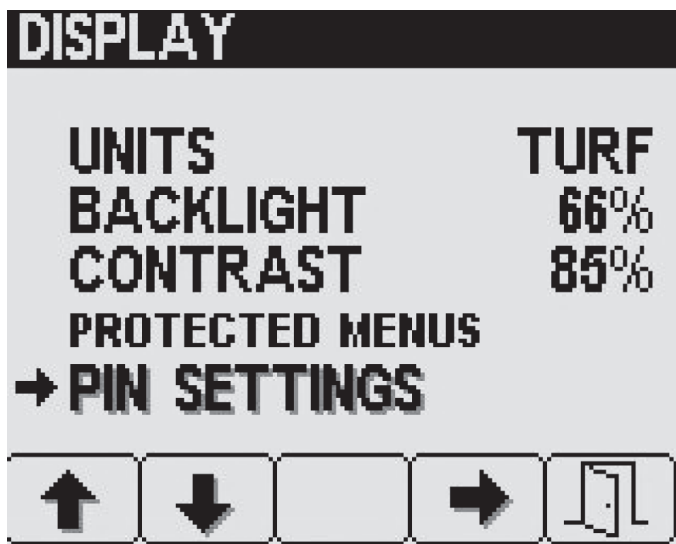

Figur 23

- Trykk på knapp 4 for å velge undermenyen PIN-INNSTILLINGER (Figur 23).
- Trykk på knappene 1 til 4 for å angi PIN-koden. Når du har angitt PIN-koden, trykker du på knapp 5 (Figur 24).

**Merk:** Hver gang du trykker på samme knapp for å angi et PIN-kodesiffer, økes nummerets verdi.

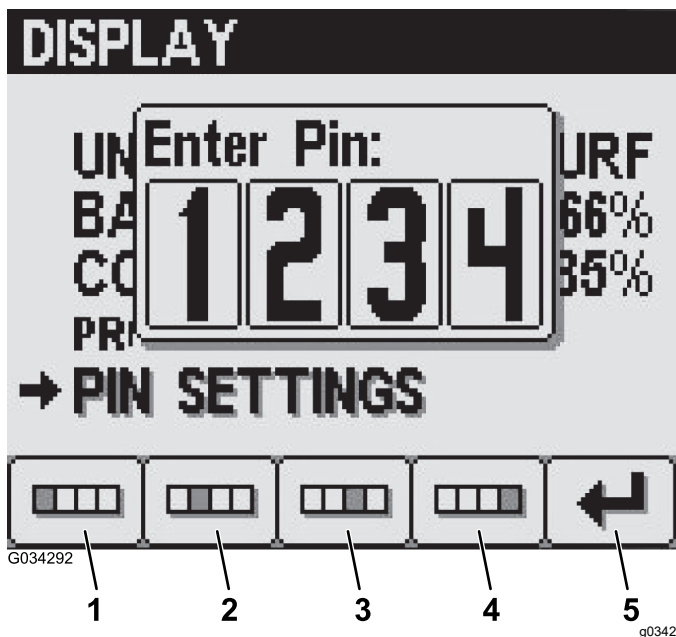

Figur 24

- |             |             |
|-------------|-------------|
| 1. Siffer 1 | 4. Siffer 4 |
| 2. Siffer 2 | 5. Angi PIN |
| 3. Siffer 3 |             |

## Endre PIN-innstillinger – konfigurere krav for angivelse av PIN-kode

- Trykk på knapp 1 eller 2 for å velge alternativet ANGI PIN (Figur 25).

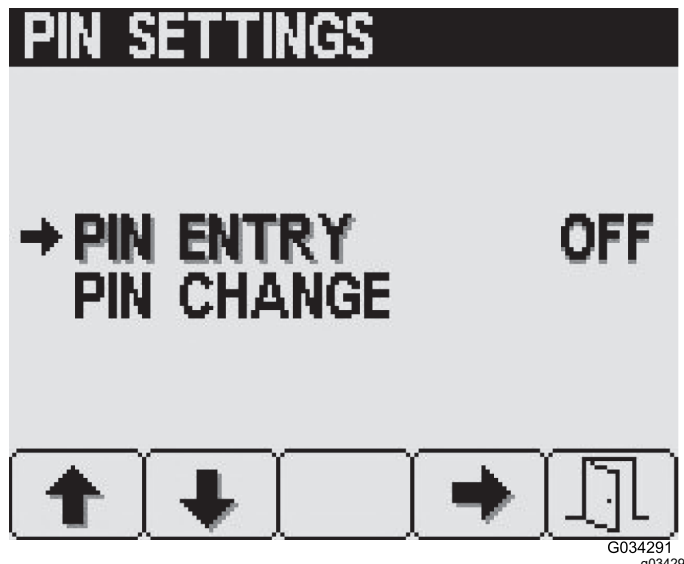

Figur 25

- Trykk på knapp 4 for å slå krav om PIN-kode PÅ eller AV (Figur 25).
- Trykk på knapp 5 for å lagre innstillingen, gå ut av PIN-INNSTILLINGER-skjermen, og gå tilbake til VISNING-skjermen.

## Endre PIN-innstillinger – endre PIN-koden

- Trykk på knapp 1 eller 2 for å velge alternativet ENDRE PIN (Figur 26).

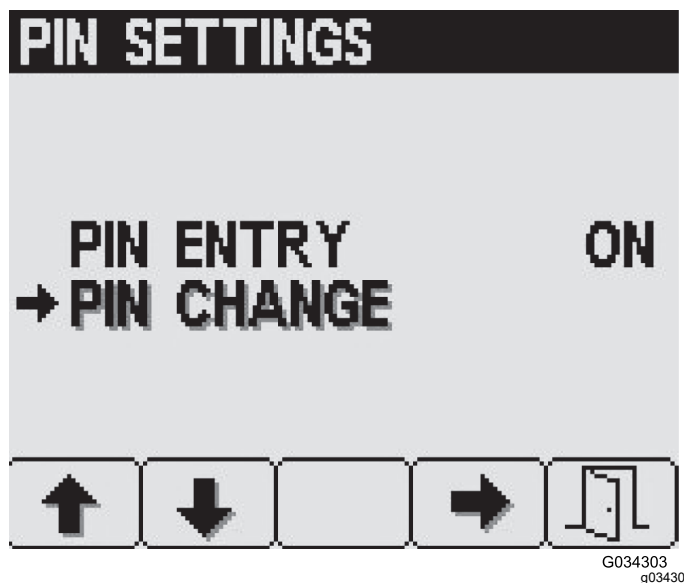

Figur 26

- Trykk på knapp 4 å velge oppføringen ENDRE PIN (Figur 26).

- Trykk på knappene 1 til 4 for å angi PIN-koden. Når du har angitt PIN-koden, trykker du på knapp 5 (Figur 24).

**Merk:** Hver gang du trykker på samme knapp for å angi et PIN-kodesiffer, økes nummerets verdi.

- På skjermen Angi gammel PIN-kode trykker du på knappene 1 til 4 for å angi den gamle PIN-koden, og trykk så på knapp 5 når du har fullført PIN-koden (Figur 24).

**Merk: Standard PIN-kode** når du først setter opp PIN-koden er **1234**.

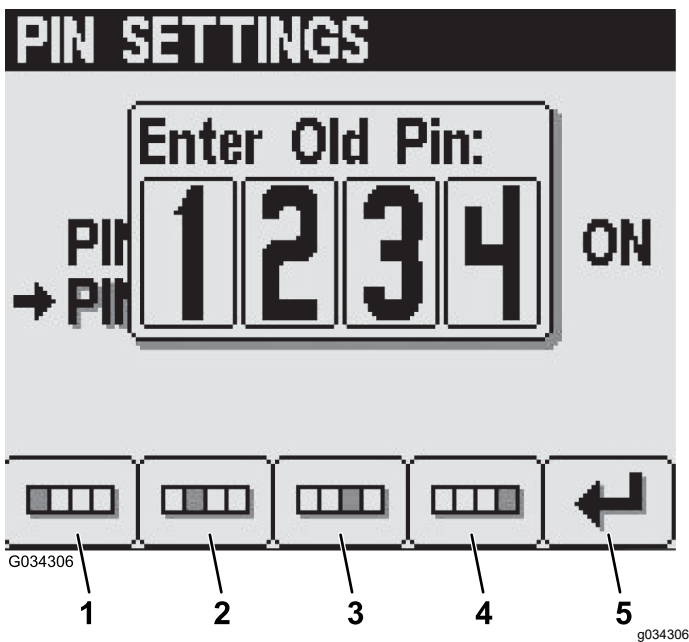

Figur 27

- Siffer 1
- Siffer 2
- Siffer 3
- Siffer 4
- Angi PIN

- På skjermen Angi ny PIN-kode trykker du på knappene 1 til 4 for å angi den nye PIN-koden. Når du har angitt PIN-koden, trykker du på knapp 5 (Figur 28).

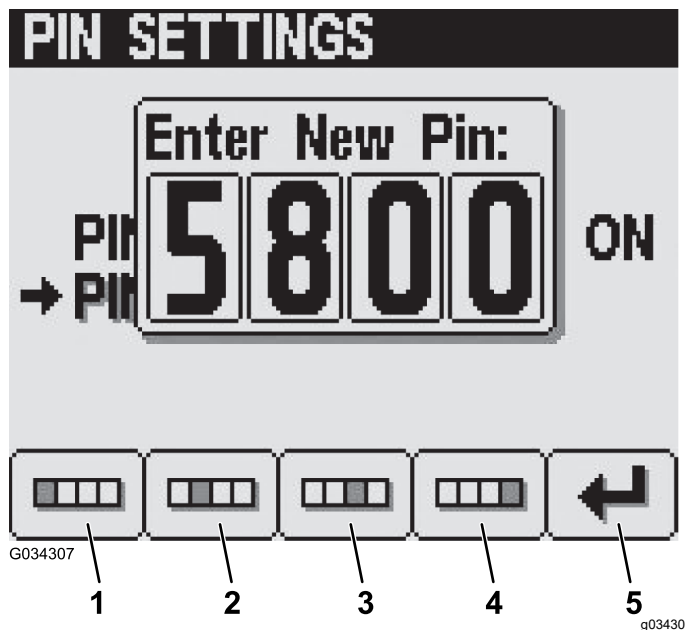

Figur 28

- Siffer 1
- Siffer 2
- Siffer 3
- Siffer 4
- Angi PIN

- På skjermen Bekreft trykker du på knappene 1 til 4 for å angi den nye PIN-koden. Når du har angitt PIN-koden, trykker du på knapp 5 (Figur 29).

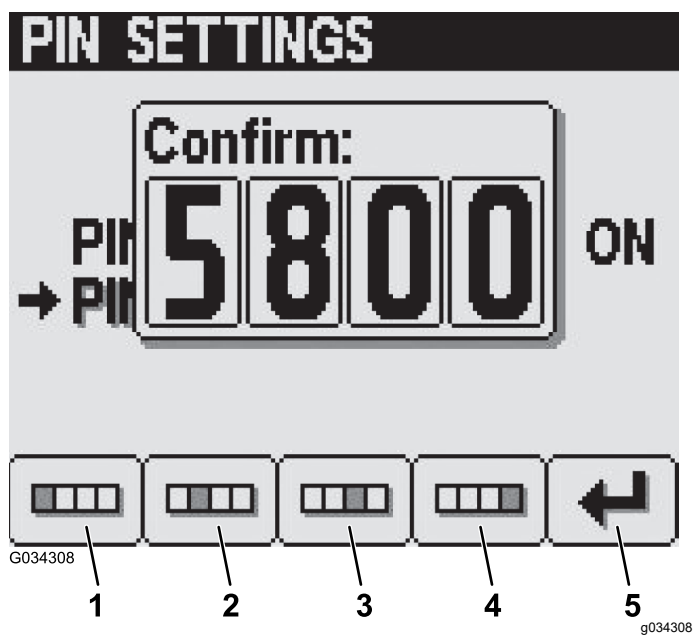

Figur 29

- Siffer 1
- Siffer 2
- Siffer 3
- Siffer 4
- Angi PIN

**Merk:** Når du har bekreftet PIN-koden (Figur 29), vises skjermen Korrekt PIN-kode i ca. fem sekunder.

## Dempe lydindikatoren

**Merk:** Når du stiller demp lydindikator til På, dempes kun lydsignalet for InfoCenter – ikke lydvarslingen for maskinen.

1. Trykk på knapp 1 eller 2 for å navigere til alternativet DEMP (Figur 30).

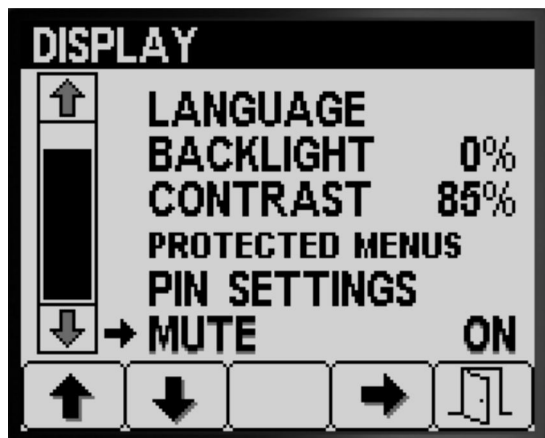

Figur 30

g191890

2. Trykk på knapp 4 for å slå lydindikatoren PÅ eller AV (Figur 31).

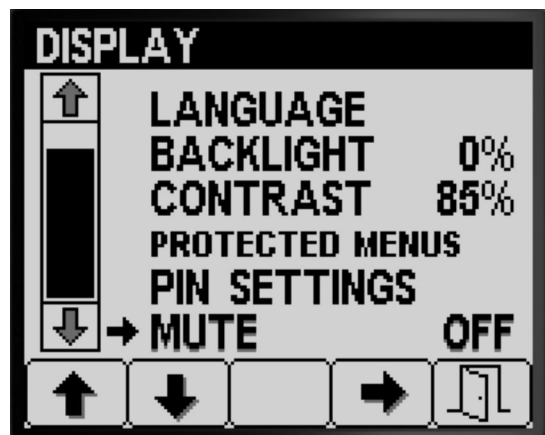

Figur 31

g191889

3. Trykk på knapp 5 for å lagre innstillingen, gå ut av DEMP-skjermen, og gå tilbake til INNSTILLINGER-skjermen (Figur 31).

## Stille inn bombredder

Bombreddeinnstillingene er forhåndsvalgt i produksjonsanlegget.

1. Trykk på knapp 2 på Innstillinger-skjermen til du kommer til alternativet BOMBREDDE (Figur 32).

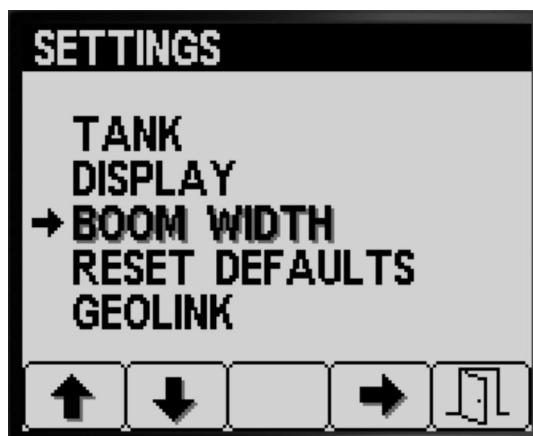

Figur 32

g191711

2. Trykk på knapp 4 å velge oppføringen BOMBREDDE (Figur 32).
3. Trykk på knapp 2 for å velge bomseksjonen du ønsker å redigere bredde for (Figur 33).



Figur 33

g224287

4. Trykk på knapp 3 eller knapp 4 for å senke eller øke bombreddeverdien (Figur 33).
5. Trykk på knapp 5 for å lagre innstillingene, gå ut av BOMBREDDE-skjermen, og gå tilbake til INNSTILLINGER-skjermen (Figur 33).

## Nullstille standardinnstillingene

1. Trykk på knapp 2 på INNSTILLINGER-skjermen til du kommer til alternativet NULLSTILL STANDARDER (Figur 34).



Figur 34

g191706



Figur 36

g191703

2. Trykk på knapp 4 for å velge oppføringen NULLSTILL STANDARDER (Figur 34).
3. Trykk på knapp 1 eller 2 for å velge ett av de følgende alternativene som du vil nullstille til fabrikkinnstilling:
  - Skjerm
  - Kalibrering for gjennomstrømning
  - Hastighetskalibrering
  - Alle andre

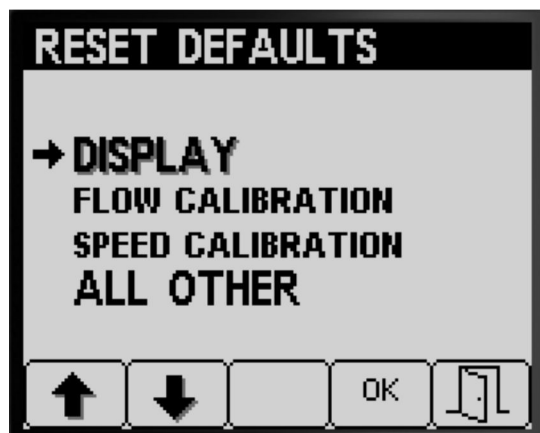

Figur 35

g191707

2. Trykk på knapp 4 for å velge oppføringen GeoLink (Figur 36).
3. På GeoLink-menyen trykker du på knapp 4 for å velge Ja-alternativet, eller trykk på knapp 4 for å velge Nei-alternativet. Trykk deretter på knapp 5 for å lagre innstillingene, og gå ut av menyen (Figur 37).

**Merk:** Slå kun på GeoLink-innstillingen dersom du har det valgfrie GeoLink-systemet montert på maskinen.

4. Trykk på knapp 4 for å nullstille innstillingene for det valgte alternativet (Figur 35).
5. Gjenta trinn 3 og 4 for andre alternativer som du vil nullstille (Figur 35).
6. Trykk på knapp 5 for å lagre innstillingene, gå ut av NULLSTILL STANDARDER-skjermen, og gå tilbake til INNSTILLINGER-skjermen (Figur 35).

## Stille inn GeoLink-alternativet

1. Trykk på knapp 1 eller 2 på INNSTILLINGER-skjermen til du kommer til alternativet GEOLINK (Figur 36).





g191701



g191700

Figur 37

4. Drei tenningsbryteren i AV-stillingen og deretter til PA-stillingen (Figur 37).

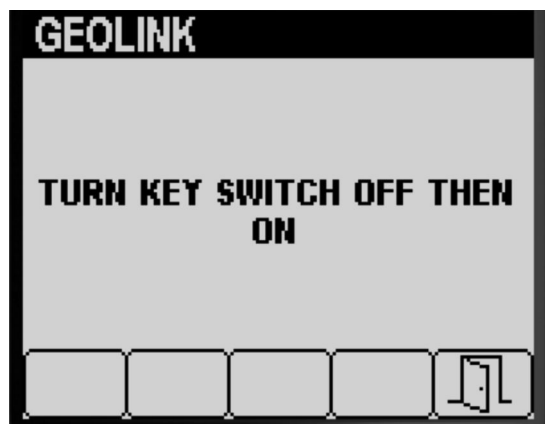

g191705

Figur 38

5. Trykk på knapp 5 for å lagre innstillingene, gå ut av GEOLINK-skjermen, og gå tilbake til INNSTILLINGER-skjermen (Figur 38).

## Kalibrere sprederen Sprøytemengdemodus

**Merk:** Hvis du ønsker å kalibrere sprederen for drift i manuell modus, se innstilling av seksjonsomløpsventiler i *brugerhåndboken* for maskinen.

1. Påse at spredertanken er ren. Se Rengjøre spredersystemet i *brugerhåndboken*.
2. For å få tilgang til Kalibrering-skjermen trykker du på knapp 1 eller 2 på HOVEDMENY-skjermen for å navigere til alternativet KALIBRERING (Figur 39).



g192024

Figur 39

3. Trykk på knapp 4 for å velge undermenyen Kalibrering (Figur 39).

**Merk:** Denne skjermen viser og lar deg kalibrere inndata for strømningsmåler og hastighetssensor, utføre en hastighetstest og manuelt angi beregningsdata.

## Kalibrering for gjennomstrømning

**Utstyr som må skaffes til veie av eieren:** For å måle dysens strømningshastighet, bruk det følgende:

- 1,5 lpm eller mindre – en beholder gradert i 10 ml anbefales.
- 1,9 lpm eller mer – en beholder gradert i 20 ml.

**Viktig:** Du må utføre gjennomstrømningskalibrering for tre sprederseksjoner hver gang du skifter ut alle dysene, endrer til aktiv sprederstilling (ned), eller etter utskiftning av strømningsmåleren. Du bør utføre en gjennomstrømningskalibrering for tre sprederseksjoner hvis du skifter ut flere utslitte dyser.

**Merk:** Feilaktig utførelse av fangtosten fører til unøyaktig gjennomstrømningskalibrering. Resultatet av disse unøyaktighetene medfører



at spredersystemet bruker for mye eller for lite sprederkjemikalier.

## Vurder hvilken type gjennomstrømningskalibrering som skal utføres

Bruk sprederseksjonstabellen for å finne ut hvordan du vanligvis sprøyter gress med maskinen og hvilken gjennomstrømningskalibrering du skal utføre.

**Merk:** Du kan utføre en kombinasjon av inntil tre typer gjennomstrømningskalibrering.

### Sprederseksjonstabell

	Utfør kalibrering av tre bommer	
Tre sprederseksjoner	Ja	
Jeg sprøyter også med to sprederseksjoner:	Utfør kalibrering av to bommer	
Venstre og midtre seksjon (ELLER)	Ja	Nei
Høyre og midtre seksjon (ELLER)	Ja	Nei
Høyre og venstre seksjon	Ja	Nei
Jeg sprøyter også med én sprederseksjon:	Utfør kalibrering av én bom	
Kun venstre sprederseksjon (ELLER)	Ja	Nei
Kun midtre sprederseksjon (ELLER)	Ja	Nei
Kun høyre sprederseksjon	Ja	Nei

**Kalibrering av tre bommer:** Utfør alltid kalibrering for de tre sprederseksjonene når du skifter ut dysene for å øke eller redusere sprøytmengder.

**Merk:** Hvis du ikke utfører valgfri kalibrering av to bommer eller én bom, vil sprederen bruke beregninger fra kalibreringen av tre bommer i alle sprederseksjonskombinasjoner.

**Valgfri kalibrering av to bommer:** Kalibrer venstre og midtre sprederseksjon, høyre og midtre sprederseksjon eller venstre og høyre sprederseksjon, hvis du vanligvis sprøyter med disse seksjonskombinasjonene. Utfør denne valgfrie kalibreringen etter å ha utført kalibreringen av tre sprederseksjoner.

**Merk:** Kalibreringen du utfører for to sprederseksjoner, brukes når du sprøyter med

en hvilken som helst kombinasjon av to spredersesksjoner.

**Merk:** Du kan bare kalibrere for ett spredersesksjonspaar ved kalibrering for to bommer. Kalibrer utfra hvilket spredersesksjonspaar du bruker mest. Spredersystemet bruker beregningen for 2 bommer når du sprøyter med kombinasjoner av enten venstre og midtre eller høyre og midtre seksjon.

**Valgfri kalibrering av én bom:** Kalibrer venstre, høyre eller midtre spredersesksjon hvis du vanligvis sprøyter med én spredersesksjon. Utfør denne valgfrie kalibreringen etter å ha utført kalibreringen av tre spredersesksjoner og kalibreringen av to spredersesksjoner.

**Merk:** Du kan bare kalibrere én av de tre spredersesksjonene ved kalibrering for én bom. Kalibrer utfra hvilken spredersesksjon du bruker mest. Spredersystemet bruker kalibreringen for én bom når du sprøyter med venstre, midtre eller høyre seksjon.

### Klargjøre for gjennomstrømningstesten

1. Påse at dysene du skal bruke, er i aktiv sprøytstilling (ned) (Figur 40).

**Viktig:** Alle dysene som er i aktiv stilling, skal ha samme farge.

**Merk:** For best resultat bør alle dysene i aktiv stilling ha tilnærmet lik slitasje.

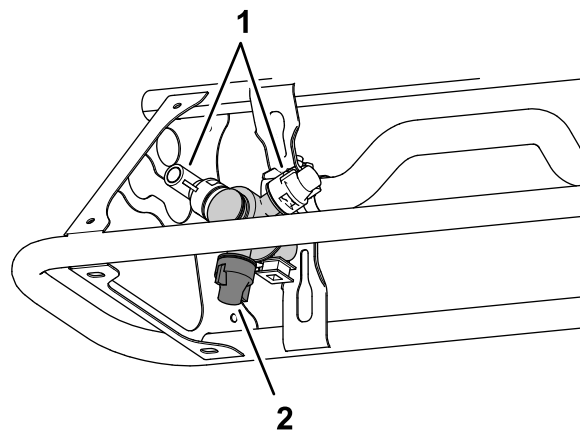

Figur 40

1. Reservedysestilling
2. Aktiv sprøytstilling

2. Trykk på knapp 1 eller 2 på undermenyen KALIBRERING for å navigere til alternativet GJENNOMSTRØMNING (Figur 41).

g192604



Figur 41

g192583

3. Trykk på knapp 4 for å velge alternativet Gjennomstrømningskalibrering (Figur 41).
4. Fyll spredertanken halvfull med vann – 600 l (Figur 42).

**Merk:** Du kan avbryte gjennomstrømningskalibreringen ved å trykke på knapp 5. En melding vises for å bekrefte at du har avbrutt gjennomstrømningskalibreringen.



Figur 42

g192582

5. Sett på parkeringsbremsen (Figur 42).
6. Start motoren, og senk de ytre seksjonene.
7. Sett pumpebryteren i PÅ-stillingen (Figur 43).

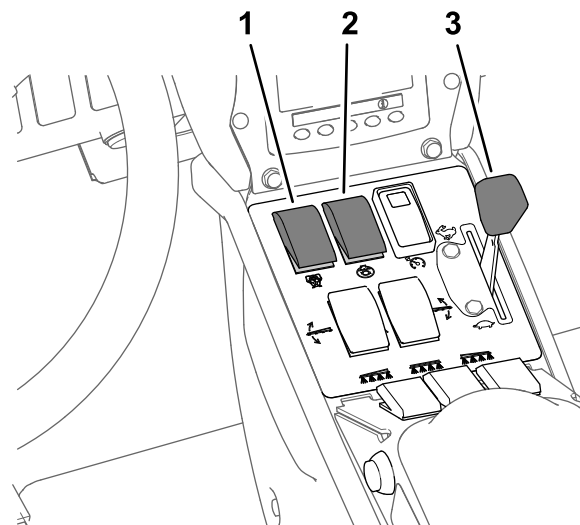

Figur 43

g192636

1. Sprederpumpebryter
2. Riste bryter
3. Gass

8. Flytt gassen til HURTIGstillingen (Figur 43), og la motoren gå i ti minutter.

**Viktig:** Hydraulikksystemet må oppnå driftstemperatur før du fortsetter med de gjenværende trinnene for gjennomstrømningskalibrering.

#### Klargjøre for fangtesten

1. Trykk på knapp 2 for å fortsette til neste trinn (Figur 42).
2. Trykk på knappe 3 eller 4 for å velge dysene som er montert i aktiv sprøytstilling, som følger:
  - For maskiner med dysefarger som samsvarer med strømningshastighetene beskrevet i Figur 44, velg fargen på dysene som er montert i aktiv sprøytstilling.
  - For maskiner med dysefarger som **ikke samsvarer** med strømningshastighetene beskrevet i Figur 44, velg strømningshastigheten (gpm eller lpm) for dysene som er montert i aktiv sprøytstilling.

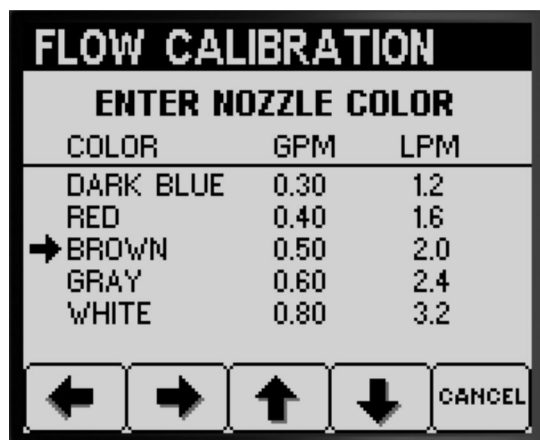

Figur 44

g192605

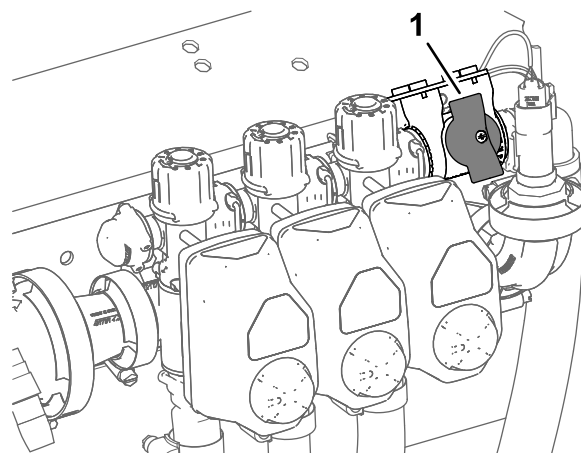

Figur 46

g192607

- Trykk på knapp 2 for å fortsette til neste trinn (Figur 44).
- Sett spredmodusbryteren til manuell (Figur 45).

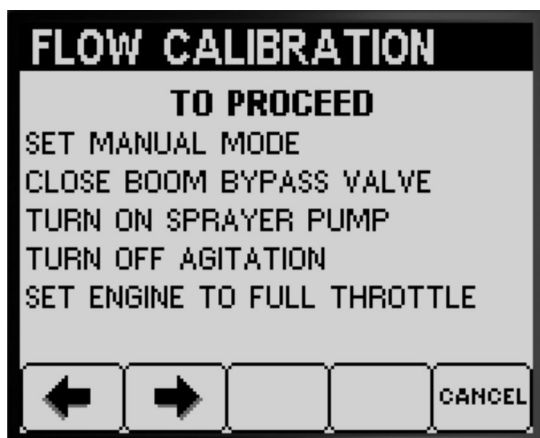

g192606

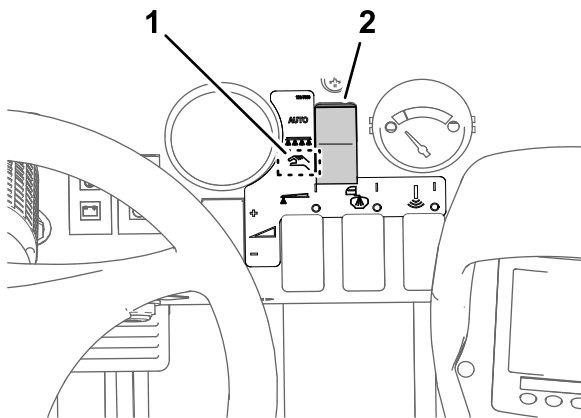

Figur 45

g192608

- Stilling for manuell modus
- Spredmodusbryter

- Vri knotten for avstengingsventilen for seksjonsomløp til lukket stilling (Figur 45).

- Avstengingsventil for seksjonsomløp (lukket stilling)

- Sett ristebryteren til Av-stillingen, og sett gassen til HURTIG-stillingen (Figur 43).
- Trykk på knapp 2 for å fortsette til neste trinn (Figur 45).

### Forberede spredseksjonen(e) for fangtest

- Still inn spredseksjonsbryterne som følger:

**Merk:** Se [Klargjøre for gjennomstrømningstesten](#) (side 16).

- Velg bryterne for venstre, midtre og høyre seksjon for **kalibrering av tre spredseksjoner**.

**Viktig:** Du må utføre denne kalibreringen.

- Velg bryterne for de to spredseksjonene du identifiserte i [Vurdere hvilken type gjennomstrømningskalibrering som skal utføres](#) (side 16), for kalibrering av to spredseksjoner.

**Merk:** Utfør denne valgfrie kalibreringen etter å ha utført kalibreringen av tre spredseksjoner.

- Velg bryteren for den venstre, midtre eller høyre spredseksjonen du identifiserte i [Vurdere hvilken type gjennomstrømningskalibrering som skal utføres](#) (side 16), for kalibrering av én spredseksjon

**Merk:** Utfør denne valgfrie kalibreringen etter å ha utført kalibreringen av tre spredseksjoner og kalibreringen av to spredseksjoner.

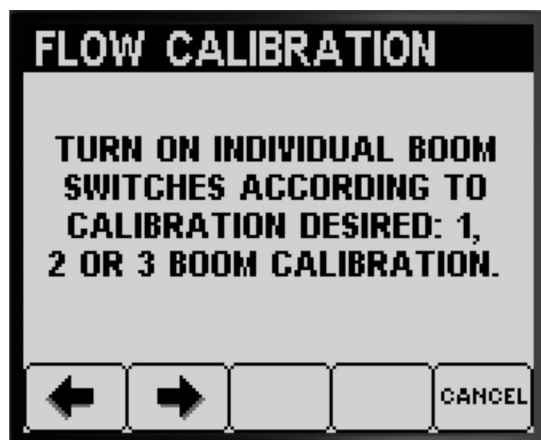

g192867



g192945

Figur 48

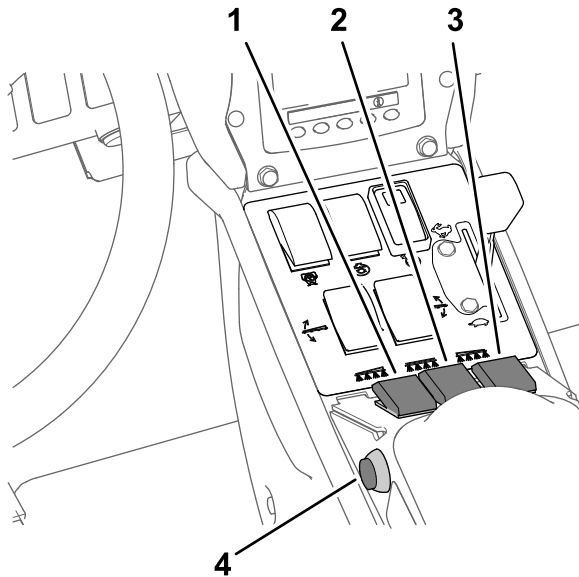

g192944

Figur 47

- |                                      |                                    |
|--------------------------------------|------------------------------------|
| 1. Bryter for venstre sprøyteseksjon | 3. Bryter for høyre sprøyteseksjon |
| 2. Bryter for midtre sprøyteseksjon  | 4. Hovedseksjonsbryter             |

- Trykk på knapp 2 for å fortsette til neste trinn (Figur 47).
- Trykk på knapp 2 på Gjenta følgende test-skjermen for å starte fangtest for spredersesjon (Figur 48).

### Utføre spredersesjonsfangtest

**Merk:** Klargjør den graduerte oppsamlingsbeholderen.

- Sett hovedseksjonsbryteren i PÅ-stillingen (Figur 47).
- Bruk sprøytemengdebryteren for å justere spredersystemtrykket til ca. 2,76 bar. Se Figur 49.

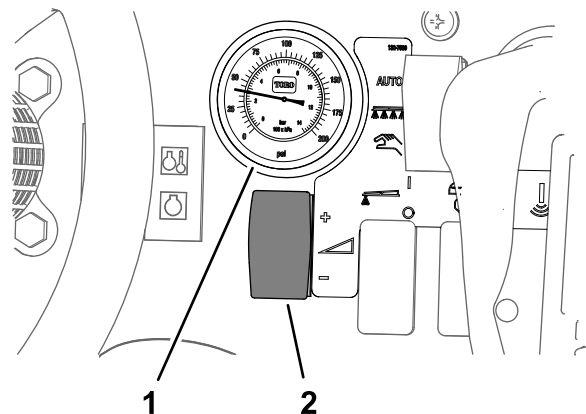

g192699

Figur 49

- |                               |                        |
|-------------------------------|------------------------|
| 1. Trykkmåler (spredersystem) | 2. Sprøytemengdebryter |
|-------------------------------|------------------------|

- Sett hovedseksjonsbryteren til AV-stilling (Figur 47).
- Bekreft antall bommer og dysefarge på avspillingsskjermen for fangtesten, og trykk på knapp 3 for å starte fangtesten (Figur 50).

**Merk:** Du har 14 sekunder på deg for å gå til baksiden av maskinen og plassere den graduerte oppsamlingsbeholderen under en sprederdyse for fangtesten.

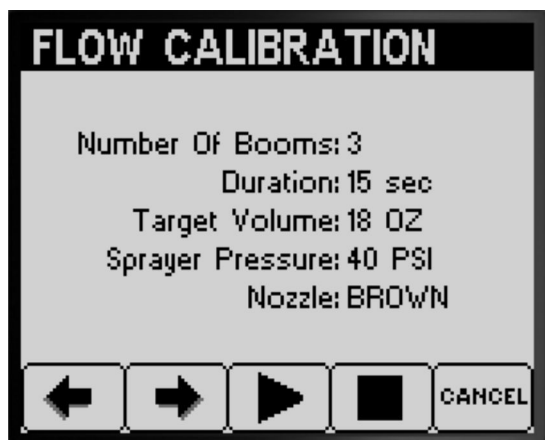

Figur 50

g192976

**Merk:** Spredersystemet åpner automatisk seksjonsventilen, sprederdysene sprøyter under fangtstenen, og spredersystemet stenger automatisk seksjonsventilen.

5. Fang opp vannet fra sprederdysen til spredestrømningen stenges av (Figur 51).

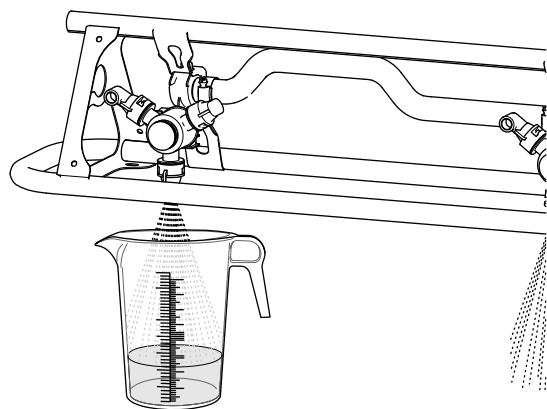

Figur 51

g193177

6. Sett den graduerte beholderen på en jevn overflate og noter væskevolumet (Figur 52).

**Viktig:** Når du leser av den graduerte beholderen, må du sette beholderen på en jevn overflate.

**Viktig:** Når du leser av den graduerte beholderen, les av væskevolumet i den graduerte beholderen ved det laveste punktet på væskeoverflatekurven.

**Viktig:** Små feil i avlesningen av væskevolumet i den graderte beholderen påvirker nøyaktigheten av sprederkalibrering betydelig.

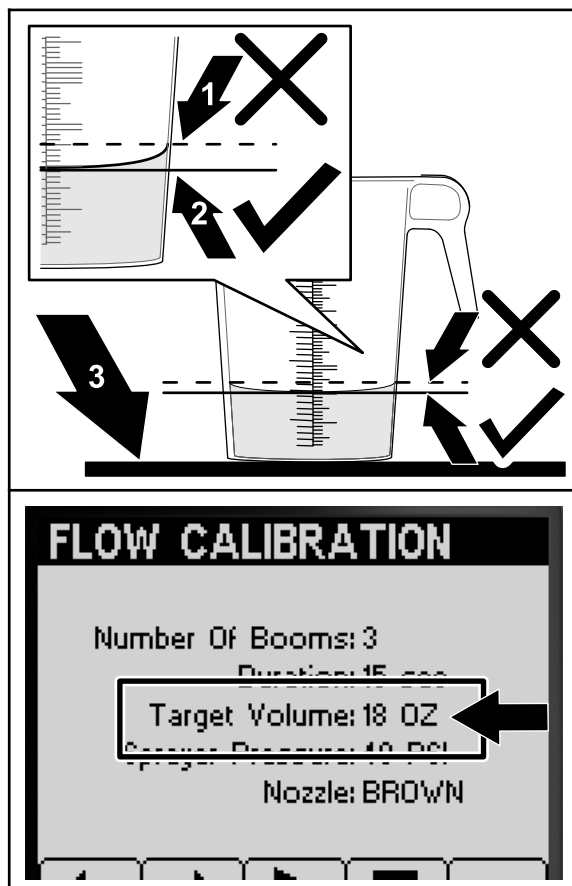

Figur 52

g193416

1. Høyeste punkt av væskeoverflatekurven (ikke mål her)
2. Laveste av væskeoverflatekurven (mål her)
3. Plan overflate

7. Sammenlign væskevolumet i den graduerte oppsamlingsbeholderen med målvolumet som vises på InfoCenter-skjermen (Figur 52).

**Merk:** Væskevolumet i den graduerte oppsamlingsbeholderen skal være  $\pm 7,4$  ml av målvolumet som vises på InfoCenter-skjermen.

8. Hvis væsknivået i den graderte oppsamlingsbeholderen er 7,4 ml mer eller 7,4 ml mindre enn målvolumet, gjør du ett av følgende:
  - Hvis væskevolumet i den graduerte oppsamlingsbeholderen er  $\pm 7,4$  ml av målvolumet som vises på InfoCenter-skjermen, trykker du på knapp 2.
  - Hvis volumet er for lavt, bruker du sprøytmengdebryteren til å heve

spredersystemtrykket og fortsetter til neste trinn.

- Hvis volumet er for høyt, bruker sprøytemengdebryteren til å senke spredersystemtrykket og fortsetter til neste trinn.
9. Gjenta trinn 4 til 8 til væskevolumet i den graduerte oppsamlingsbeholderen er  $\pm 7,4$  ml av målvolumet som vises på InfoCenter-skjermen.
  10. Trykk på knapp 2 for å gå videre til ( [Utføre kalibreringsberegning \(side 21\)](#)).

### Utføre kalibreringsberegning

1. Sett hovedseksjonsbryteren i PA-stillingen ([Figur 53](#)).



Figur 53

g192853

2. Trykk på knapp 2 for å starte kalibreringsberegningen ([Figur 53](#)).

**Merk:** InfoCenter viser skjermen Kalibreringen pågår ([Figur 54](#)).

**Merk:** Spredersesksjonene sprøyter i tre minutter mens maskinen beregner kalibreringskorrigeringen.

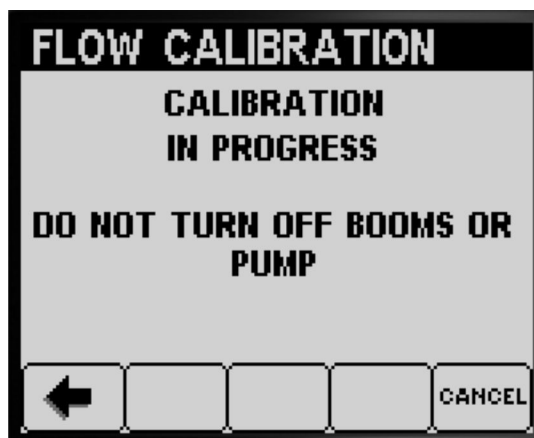

Figur 54

g192852

Når kalibreringsprosessen avsluttes, vises én av følgende meldinger:

- En melding vises for å bekrefte at gjennomstrømningskalibreringen var vellykket ([Figur 55](#)).

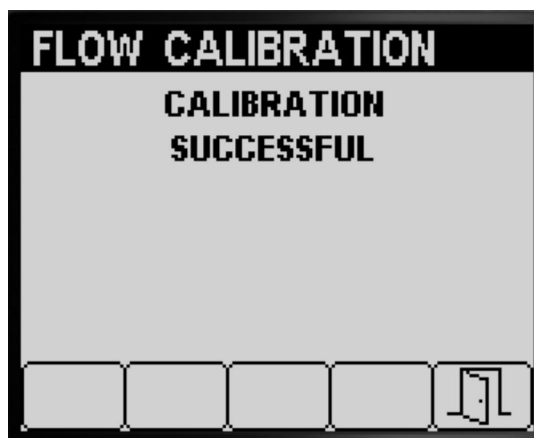

Figur 55

g192866

- En melding vises for å indikere at gjennomstrømningskalibreringen mislyktes ([Figur 56](#)).



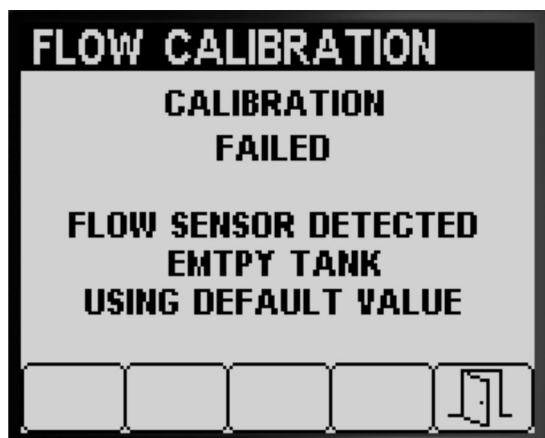

Figur 56

g192865

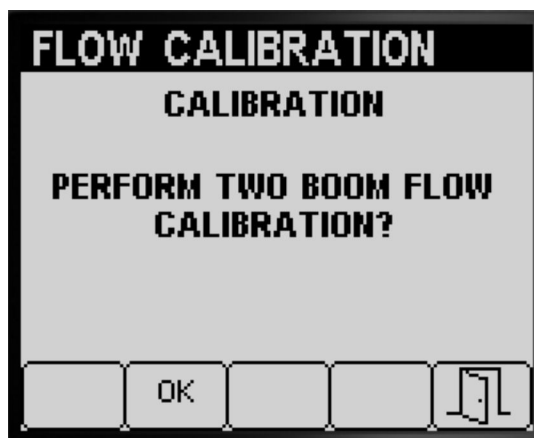

Figur 58

g192943

Hvis kalibreringsverdien er utenfor området (Figur 57), kontakter du et autorisert Toro-forhandlerverksted. Hvis ikke, gjennomgår du feilmeldingen og gjentar kalibreringstrinnene i [Klargjøre for fangtesten](#) (side 17), [Utføre spredseksjonsfangtest](#) (side 19) og [Utføre kalibreringsberegning](#) (side 21).

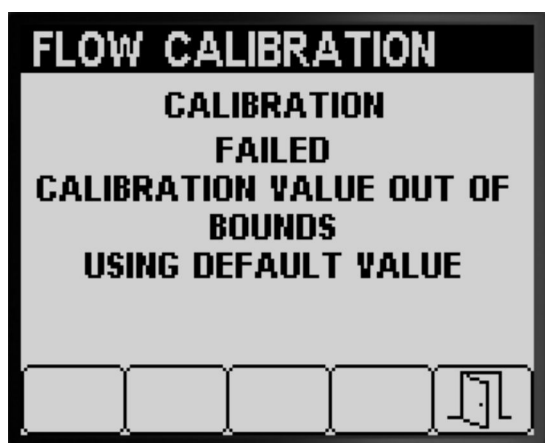

Figur 57

g192864

- Hvis du ikke trenger å utføre kalibrering av to spredseksjoner, trykker du på knapp 5 for å gå tilbake til Kalibrer-skjermen (Figur 58).
- Trykk på knapp 2 for å fortsette til kalibreringstrinnene i [Forberede spredseksjonen\(e\) for fangtest](#) (side 18).

**Merk:** Du skal kun sette de spredseksjonsbryterne (Figur 38) til PA-stilling, som du identifiserer for kalibrering i [Vurdere hvilken type gjennomstrømningskalibrering som skal utføres](#) (side 16).

### Utføre kalibrering av én spredseksjon

Hvis du har utført kalibrering av tre spredseksjoner og kalibrering av to spredseksjoner, vil InfoCenter spørre om kalibrering av én spredseksjon (Figur 59). Gjør ett av følgende:

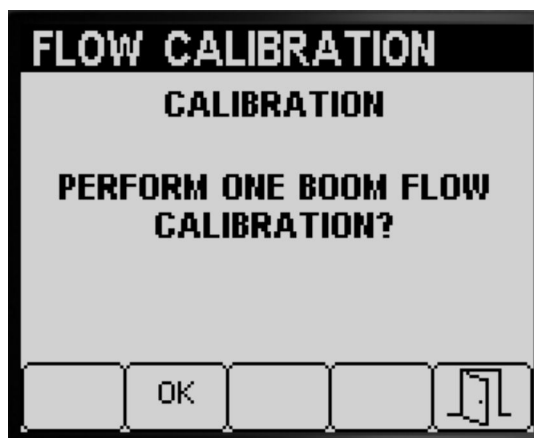

Figur 59

g192942

3. Trykk på knapp 5 for å avslutte Hastighetskalibrering-skjermen (Figur 55, Figur 56 og Figur 57).
4. Flytt gassen til TOMGANG-stillingen, slå av motoren, og ta ut tenningsnøkkelen.

### Utføre kalibrering av to spredseksjoner

Hvis du har utført kalibrering av tre spredseksjoner, vil InfoCenter spørre om kalibrering av to spredseksjoner (Figur 58). Gjør ett av følgende:



- Hvis du ikke trenger å utføre kalibrering av én spredersesjon, trykker du på knapp 5 for å gå tilbake til Kalibrer-skjermen (Figur 59).
- Trykk på knapp 2 for å fortsette til kalibreringstrinnene i **Forberede spredersesjonen(e) for fangtest** (side 18).

**Merk:** Du skal kun sette den spredersesjonsbryteren (Figur 38) til PA-stilling, som du identifiserte for kalibrering i **Vurdere hvilken type gjennomstrømningskalibrering som skal utføres** (side 16).

## Hastighetskalibrering

### Klargjøre for hastighetskalibrering

1. Trykk på knapp 1 eller 2 på undermenyen KALIBRERING for å navigere til alternativet HASTIGHET (Figur 60).



Figur 60

g192290

2. Trykk på knapp 4 for å velge alternativet Hastighetskalibrering (Figur 60).
3. Fyll spredertanken halvfull med vann – 600 l (Figur 61).



Figur 61

g192303

**Merk:** Du kan avbryte hastighetskalibreringen ved å trykke på knapp 5. En melding vises for å bekrefte at du har avbrutt hastighetskalibreringen.



Figur 62

g192423

4. Trykk på knapp 2 for å fortsette til neste trinn (Figur 61).
5. Merk av en startlinje på et testområde med gress (Figur 63).

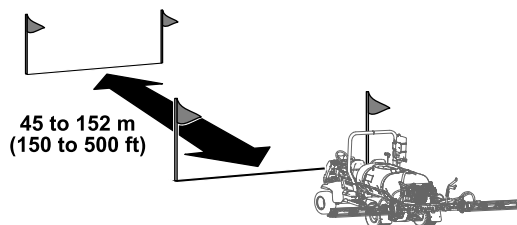

Figur 63

g192333

6. Bruk et målehjul, og merk av en distanse på 45 til 152 m. Registrer den oppmålte distansen under (Figur 64).



Figur 64

g192349

**Merk:** En testdistanse på 92 til 152 m gir bedre kalibreringsresultater.

Angitt distanseverdi: \_\_\_\_\_

7. Merk av en målstreke på et testområde med gress (Figur 33).
8. Trykk på knapp 2 for å fortsette til neste trinn (Figur 64).
9. Bruk knapp 3 eller 4 for å endre angitt distanseverdi i InfoCenter, og trykk deretter på knapp 2 (Figur 65).

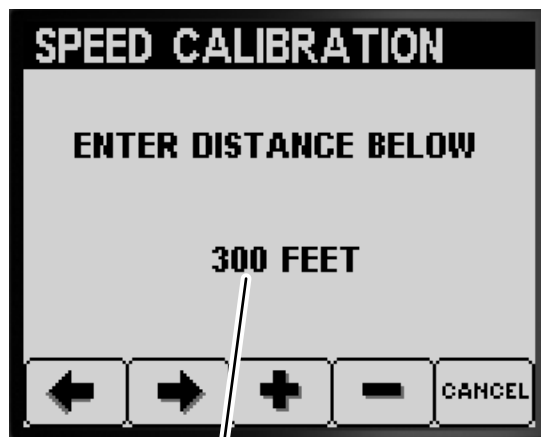

1

Figur 65

g192348

1. Angitt distanseverdi



g192356

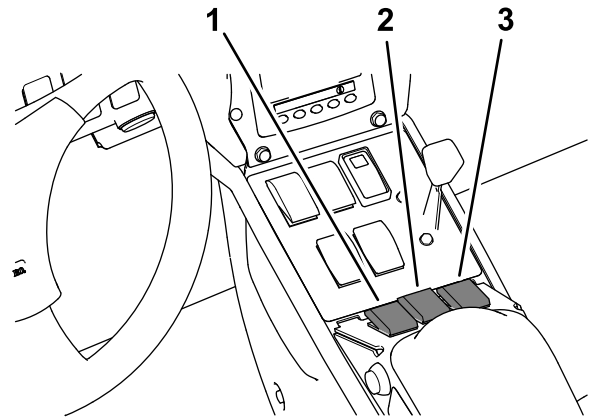

g192354

Figur 66

1. Bryter for venstre seksjon
2. Bryter for midtre seksjon
3. Bryter for høyre seksjon

## Utføre hastighetskalibreringen

1. Flytt maskinen for å rette inn forhjulene på startlinjen.
2. Påse at de tre seksjonsventilbryterne i maskinens midtkonsoll er i Av-stilling.

3. Trykk på knapp 2 i InfoCenter, og kjør til målstreken (Figur 66 og Figur 63).

**Merk:** Den målte distansen skal stige.

4. Trykk på knapp 2 (FULLFØRT) når det fremre dekket på maskinen er på målstreken (Figur 67).

**Merk:** Hvis den målte distanseverdien og den angitte distanseverdien ikke samsvarer, vil spredersystemets datamaskin automatisk korrigere den målte distanseverdien.

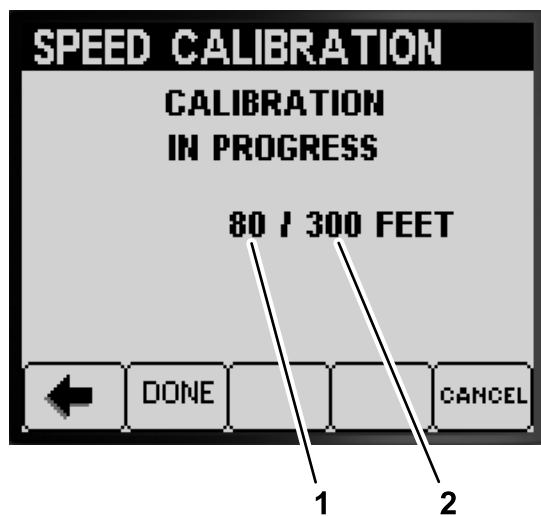

Figur 67

g192380

1. Målt distanseverdi
2. Angitt distanseverdi

- En melding vises for å bekrefte at hastighetskalibreringen var vellykket (Figur 68).

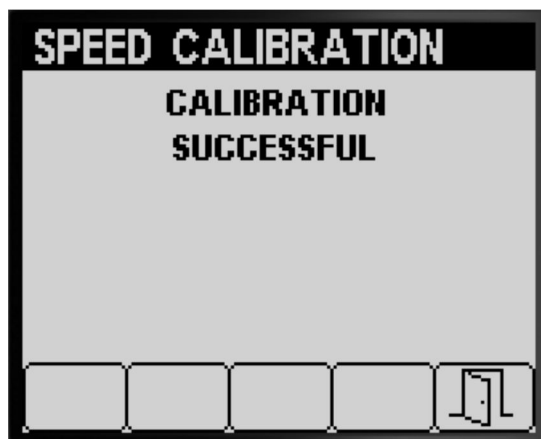

Figur 68

g192425

- En melding vises for å indikere at hastighetskalibreringen mislyktes (Figur 69).

**Merk:** Trykk på knapp 5 for å avslutte Hastighetskalibrering-skjermen.

**Merk:** Hvis kalibreringsverdien er utenfor normalen (Figur 69), kontakter du et autorisert Toro-forhandlerverksted. Hvis ikke, undersøker du feilmeldingen og gjentar kalibreringstrinnene i [Klargjøre for hastighetskalibrering \(side 23\)](#) og [Utføre hastighetskalibreringen \(side 24\)](#).

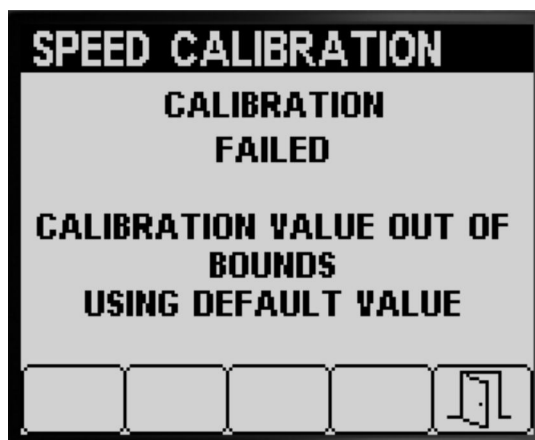

Figur 69

g192424

5. Trykk på knapp 5 for å avslutte Hastighetskalibrering-skjermen (Figur 68 eller Figur 69).
6. Flytt gassen til SAKTE-posisjonen, stopp motoren, sett på parkeringsbremsen, og ta nøkkelen ut av tenningen.

## Testhastighet

Bruk testhastighetsfunksjonen for å simulere et bakkehastighetssignal for stasjonær sprededrift for følgende tester:

- Stille inn seksjonsomløpsventilene (manuell modus). Se maskinens *brugerhåndbok*.
- Bekreft fangtesten for maskiner brukt i sprøytemengdemodus.

**Merk:** Hvis du frigjør parkeringsbremsen eller flytter maskinen under bruk av hastighetstestsimulering, vil InfoCenter avslutte simuleringen.

## Bruke testhastighet

1. Trykk på knapp 1 eller 2 på undermenyen KALIBRERING for å navigere til alternativet TESTHASTIGHET (Figur 70).



Figur 70

g193668



g193669

2. Trykk på knapp 4 for å velge alternativet HASTIGHETSKALIBRERING (Figur 70).
3. Trykk på knapp 1 eller 2 for å navigere til alternativet HASTIGHET (Figur 71).



Figur 71

g193671

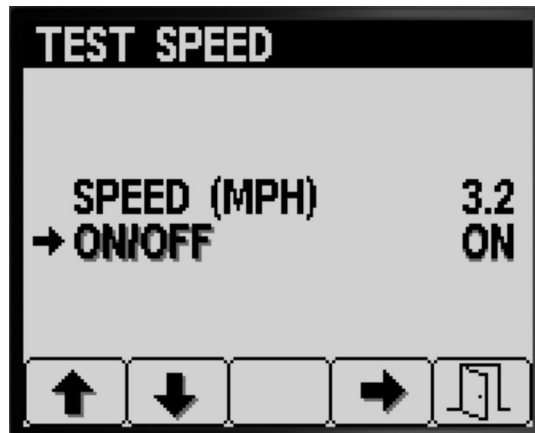

Figur 72

g193670

4. Trykk på knapp 3 eller 4 for å øke eller senke simulert hastighet (Figur 71).
5. Trykk på knapp 2 for å navigere til alternativet AV/PA (Figur 72).

6. Trykk på knapp 4 for å slå testhastighetssimulering PA eller AV (Figur 72).
7. Trykk på knapp 5 for å lagre innstillingene, gå ut av TESTHASTIGHET-skjermen, og gå tilbake til KALIBRER-skjermen (Figur 72).

## Bruke manuell kalibreringsoppføring

Bruk skjermen manuell kalibreringsoppføring for å vise kalibreringsverdiene for tre spredseksjoner (bom), to spredseksjoner (bom), én spredseksjon (bom) og hastigheten.

**Viktig:** Disse kalibreringsoppføringene er tallene som brukes ved beregning av korrigeringsfaktorer for gjennomstrømning og hastighet. Disse numrene må ikke forandres. Bruk prosedyrene [Kalibrering for gjennomstrømning \(side 15\)](#) og [Hastighetskalibrering \(side 23\)](#).

1. Trykk på knapp 1 eller 2 på undermenyen KALIBRER for å navigere til alternativet MANUELL KALIBRERINGSOPPFØRING (Figur 73).

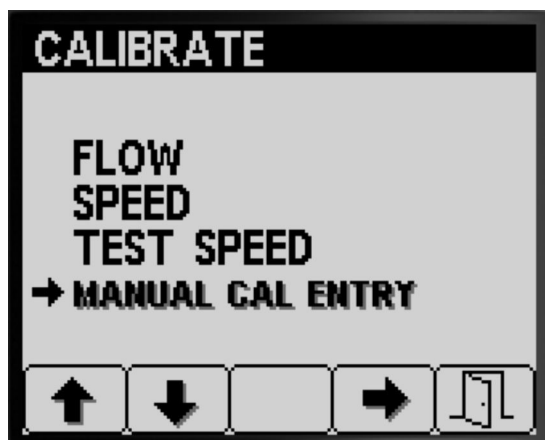

Figur 73

g193322

2. Trykk på knapp 4 for å velge alternativet Hastighetskalibrering (Figur 73).
3. Trykk på knapp 1 eller 2 for å velge alternativet bomstrømning eller hastighet (Figur 74).

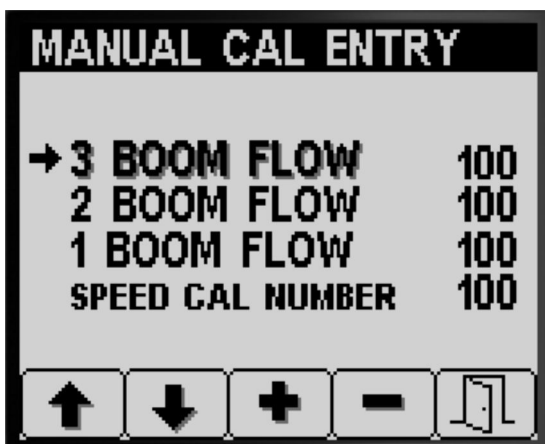

g193543

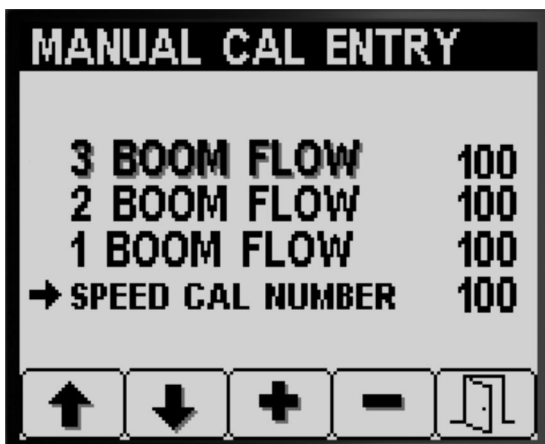

g193544

Figur 74

4. Trykk på knapp 3 eller 4 for å endre korrigeringsfaktorverdien (Figur 74).

5. Trykk på knapp 5 for å lagre innstillingene, gå ut av MANUELL KALIBRERINGSOPPFØRING-skjermen, og gå tilbake til KALIBRER-skjermen (Figur 74).

## Under bruk

### InfoCenter-sprøyteområde-skjermer

Bruk område-skjermene for å få informasjon om følgende:

- Sprøytet område (acres, hektar eller 1000 ft<sup>2</sup>)
- Mengde sprøytet (amerikanske gallon eller liter)

### Se ♦ for mer informasjon.åde

- Bruk skjermen Totalt område for å spore totalt antall acres og gallons du har sprøytet over alle områder siden informasjonen om totalt område og totalt områdevolum sist ble nullstilt.
- Du kan bruke informasjon på skjermen totalt område til å spore størrelsen på området og mengden kjemikalier som er sprøytet på arbeidsstedet.
- Informasjon om totalt område og totalmengde sprøytet, samles inntil du tilbakestiller den. Trykk på knapp 4 og hold den inne for å nullstille informasjonen om totalt område og totalt volum.

**Viktig:** Hvis du tilbakestiller informasjonen om totalt område og totalmengde på skjermen Totalt område, tilbakestilles all informasjon om underområder og underområdemengde for aktive og inaktive underområder.

1. Fra hovedmenyen trykker du kort på en av knappene for å åpne menylinjen (Figur 75 og Figur 76).



Figur 75

g194882

- Trykk på knapp 2 for skjermen Totalt område (Figur 76).

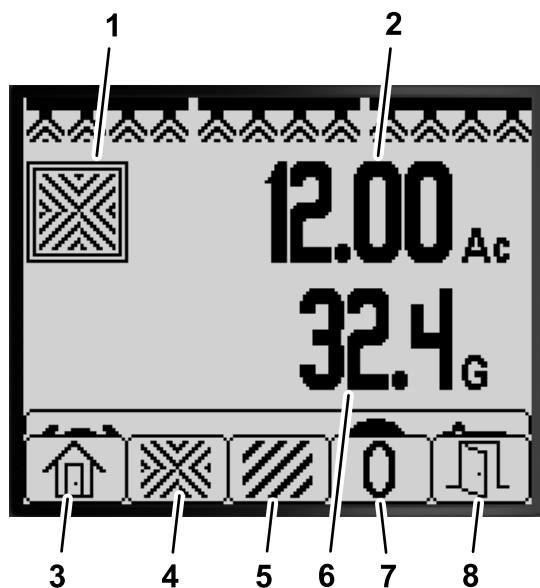

Figur 76

Skjermen Totalt område

g194884

- |                                   |  |
|-----------------------------------|--|
| 1. Ikon for totalt område         | 5. Vis skjermen Underområde                      |
| 2. Totalt sprøytet område (acres) | 6. Totalmengde sprøytet (amerikanske gallons)    |
| 3. Tilbake til startskjerm        | 7. Tilbakestill totalt område og sprøytet volum. |
| 4. Vis skjermen Totalt område     | 8. Avslutt                                       |

- Bruk InfoCenter-knappene (Figur 76) for å utføre følgende handlinger:

- Trykk på knapp 1 for å gå tilbake til startskjermen.
- Trykk på knapp 2 for å navigere til skjermen Totalt område.
- Trykk på knapp 4 for å nullstille totalt område og totalt volum sprøytet.
- Trykk på knapp 5 for å avslutte menylinjen.

## Bruke underområdeskjermen

- Bruk et individuelt underområde for hver spredjobb ved arbeidsstedet ditt. Du kan bruke opptil 20 underområder for å samle spredinformasjon for spredjobbene ved arbeidsstedet.
- Du kan bruke informasjonen på underområdeskjermen til å spore hvor mye område og mengden kjemikalier som er sprøytet, for hver spredjobb som du definerer et underområde for.
- Informasjon om område og mengde sprøytet, samles for det aktive underområdet i spredersens systemminne, inntil du tilbakestill den. Trykk enten på knapp 4 og hold den inne for å nullstille underområde, eller nullstill informasjonen om totalt område og totalt volum på skjermen totalt område.

**Merk:** Hvis du tilbakestill informasjonen om totalt område og totalmengde på skjermen Totalt område, tilbakestilles all informasjon om underområder og underområdemengde for aktive og inaktive underområder.

**Merk:** Hvis data for mengde sprøytet og sprøytet område for et valgt underområde tømmes, vil spredersystemet trekke sprøytet mengde for underområde og sprøytet områdemengde fra dataene for totalt sprøytet mengde og totalt sprøytet område.

- Hvis du vil aktivere et annet underområde, trykker du på og slipper ut knapp 3 eller 4 på InfoCenter.

**Viktig:** Tallet som vises i boksen nedenfor underområdeikonet, angir det aktive underområdet hvor informasjon om område og volum samles.

- Hvis det finnes eksisterende data i det aktive underområdet som du ikke trenger, tilbakestill den informasjonen for område og mengde sprøytet for det underområdet.

- Naviger til Underområde-menyen som følger:

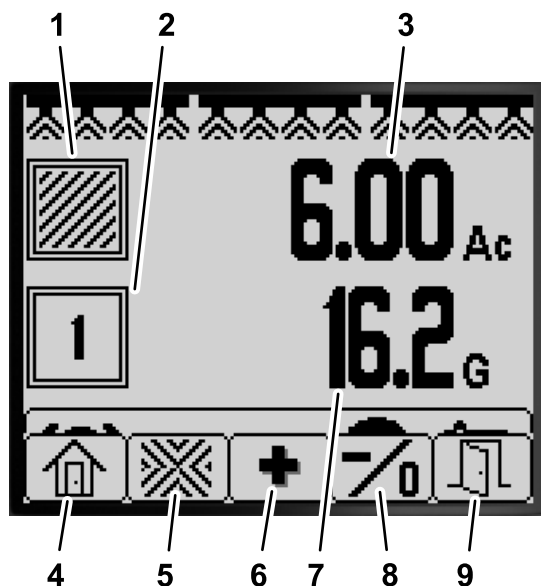

g194883

**Figur 77**

**Skjermen Underområde**

- |  |   |
|--|---|
| 1. Ikon for underområde                              | 6. Velg neste underområde   |
| 2. Aktivt underområde                                | 7. Volum sprøytet i aktivt underområde (amerikanske gallons)  |
| 3. Sprøytet område i det aktive underområdet (acres) | 8. Velg forrige underområde, hold knappen for å tilbake stille området og sprøytet volum for det aktive underområdet. |
| 4. Tilbake til startskjerm                           | 9. Avslutt  |
| 5. Vis skjermen Totalt område                        |   |

- Fra startskjermen trykker du på knapp 5 og holder den inne for å åpne menylinjen. Trykk deretter på knapp 2 for å velge skjermen Underområde (Figur 77).
  - Fra Totalt område-skjermen trykker du på knapp 5 og holder den inne for å åpne menylinjen. Trykk deretter på knapp 3 for å velge skjermen Underområde (Figur 77).
2. Bruk InfoCenter-knappene (Figur 77) for å utføre følgende handlinger:
- Trykk på knapp 1 for å gå tilbake til startskjermen.
  - Trykk på knapp 2 for å navigere til skjermen Totalt område.
  - Trykk på knapp 3 for å endre det aktive underområdet til neste underområde.
  - **Trykk på og slipp ut** knapp 4 for å endre det aktive underområdet til forrige underområde. **Trykk på og hold inne** knapp 4 for å nullstille sprøytet område og volum for det aktive underområdet.
  - Trykk på knapp 5 for å avslutte menylinjen.



# InfoCenter-varsler

Operatørvarsler vises automatisk på InfoCenter-skjermen når en maskinfunksjon krever ekstra handling. For eksempel: Hvis du forsøker å starte motoren mens du trykker inn trekkpedalen, vises et varsel som indikerer at trekkpedalen må være i NØYTRAL-stilling.

Det finnes en tilstand for hvert varsel som inntreffer, (f.eks. start forhindret, motor stoppet), en varselskode (nummer), en kvalifikator (årsaken til varslaget vises) og en skjermttekst (hva varslaget viser som tekst på skjermen) som vist i [Figur 78](#).

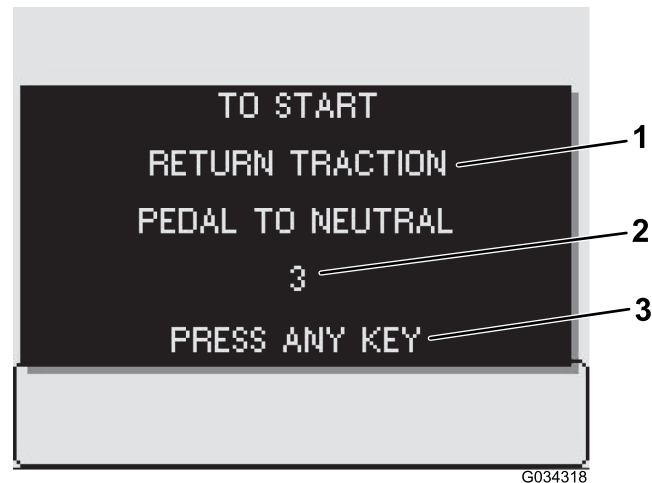

Figur 78

g034318

1. Skjermttekst
2. Varselskode
3. Trykk på en tast på InfoCenter for å fjerne teksten fra skjermen.

**Merk:** Varsler logges ikke i feilloggen.

**Merk:** Du kan rydde et varsel fra skjermen ved å trykke på en av InfoCenter-tastene.

Se følgende tabell for alle InfoCenter-varslene:

## Tabell for varsler

Forhold	Kode	Kvalifikator	Skjermttekst
Start forhindret	2	Pumpebryter aktiv	To start, turn pump off (Slå pumpen av for å starte)
Start forhindret	3	Ikke i NØYTRAL	Sett trekkpedalen tilbake i nøytral for å starte
Start forhindret	4	Tomt sete	To start, must be seated or set parking brake (Sitt i setet eller koble inn parkeringsbremsen for å starte)
Start forhindret	5	Starter aktiverer tidsavbrudd	To start, rest starter (Slipp starteren for å starte)
Start forhindret	6	Skyllpumpe aktiv	To start, turn off rinse pump (Slå av skyllepumpen for å starte)
Motor stoppet	102	Tomt sete	Engine stop due to operator out of seat (Motoren stanset fordi føreren er ute av setet)
Motor stoppet	103	Parkeringsbrems aktivert	Engine stop due to parking brake engaged (Motoren stanset fordi parkeringsbremsen ble aktivert)

## Tabell for varsler (cont'd.)

Forhold	Kode	Kvalifikator	Skjermtekst
Pumpestart forhindret	202	Bom aktiv	To start pump, turn booms off (Slå av bommer for å starte pumpen)
Pumpestart forhindret	203	Ute av setet og parkeringsbremsen ikke aktivert	To start pump, must be seated or set parking brake (Sitt i setet eller koble inn parkeringsbremsen for å starte pumpen)
Pumpestart forhindret	204	Pumpestart når kjøretøyet er stoppet	To start pump, move vehicle (Flytt kjøretøyet for å starte pumpen)
Pumpestart forhindret	205	Motoren starter	To start pump, stop cranking engine (Slutt å starte motoren for å starte pumpen)
Pumpe slått av	206	Tomt sete	To start pump, remain seated (Forbli sittende for å starte pumpen)
Kjøring forhindret	302	Parkeringsbrems aktivert under kjøring	To continue driving, release parking brake (Koble fra parkeringsbremsen for å fortsette å kjøre)
Tankstatus	402	Lavt spredertankvolum	Tank status, volume low (Tankstatus, lavt volum)
Tankstatus	403	Skyllpumpe aktiv	Tank status, rinse pump on (Tankstatus, skyllepumpen på)
Parameterstatus	502	Feil parameterverdi angitt	Parameter status, invalid value (Parameterstatus, ugyldig verdi)
Parameterstatus	503	En verdi er utenfor området av godkjent verdier	Parameter status, invalid data defaults used (Parameterstatus, ugyldige datastandarder brukes)
Bommer slått av	802	Hastighet sunket	Booms turned off, stopped or moving too slowly (Bommer slått av, stanset eller beveger seg for langsomt)
GeoLink-konfigurasjon	902	GeoLink-kontrollerkonflikt	GeoLink Configuration, check GeoLink controllers (GeoLink-konfigurasjon, sjekk GeoLink-kontrollere)
GeoLink-konfigurasjon	903	InfoCenter-innstilling	GeoLink Configuration, check InfoCenter settings (GeoLink-konfigurasjon, sjekk InfoCenter-innstillinger)
Gjennomstrømningsmåler	1002	Intet gjennomstrømningssignal	Flow meter, no flow detected (Gjennomstrømningsmåler, ingen strømning påvist)
Nøytralbryter	1102	Nøytralbrytersignal	Neutral switch, motion while in neutral (Nøytralbryter, bevegelse mens i fri (nøytral))

# InfoCenter-feilkoder

Feilkoder vises på InfoCenter-skjermen når det er et problem med elektronikk- eller datamaskinsystemet. For eksempel, hvis sikringen for Toros elektroniske kontrollenhet er åpen, viser InfoCenter feilkode 1. Se feilkodetabellen for en oversikt av feilkoder og anbefalte tiltak.

## Feilkodetabell

Feil-ID	Påvirket komponent eller system	Beskrivelse	Anbefalt tiltak
1	Master TEC (Toros elektroniske kontrollenhet)	Et signal til eller fra Master TEC er utenfor rekkevidde.	Kontakt din autoriserte Toro-servicedistributør.
2	Utgangssikring	En sikring for Master TEC er åpen.	Bytt ut sikringen. Se brukerhåndboken.
3	Feil på hovedstrømrelé	Hovedstrømreléet leverer ikke strøm.	Kontakt din autoriserte Toro-servicedistributør.
4	Feil på ladesystem	Generatorspenningen er for høy eller for lav.	
14	Programvareversjon er ikke kompatibel	Programvareversjonene samsvarer ikke	
17	Tidsavbrudd for oppstart	Starteren var aktivert for lenge.	
18	Nøytral-bryter for trekkpedal	Trekkpedalbryteren samsvarer ikke med kjørehastigheten.	
19	Strømningshastighetsmeter	Det er ikke signal fra strømningshastighetmeter når du sprøyter.	Spray i manuell modus. Kontakt din autoriserte Toro-servicedistributør.
41	Spraypumpestyringsventil	Elektrisk problem med TEC-kontrollenhet.	Kontakt din autoriserte Toro-servicedistributør.

# Vedlikehold

## Service-skjermer

1. For å få tilgang til Service-skjermen trykker du på knapp 2 på Hovedmeny-skjermen for å navigere til alternativet SERVICE (Figur 79). Se [Tilgang til hovedmenyskjermen \(side 4\)](#).



Figur 79

g192026

2. Trykk på knapp 4 for å velge undermenyen SERVICE (Figur 79).

Denne skjermen viser informasjon om timer og strømningshastighet.

## Vise driftstimene

1. Trykk på knapp 1 eller 2 på Service-skjermen til du kommer til alternativet HOURS (Figur 80).

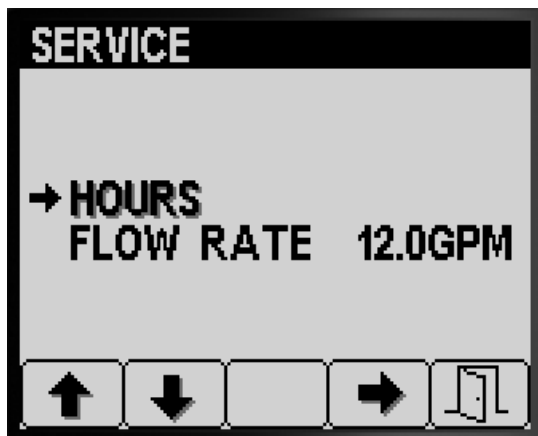

Figur 80

g192029

2. Trykk på knapp 4 for å velge oppføringen Hours (Figur 80).
3. Bruk tellerinformasjonen (Figur 81) som vises på skjermen for å fastslå følgende:



Figur 81

g192028

- Antall timer nøkkelen har vært i PÅ-stilling.
  - Antall timer til service forfaller.
  - Antall timer sprederpumpen har vært i drift.
4. Du kan nullstille timene for all tellerinformasjon ved å trykke på knapp 3 (Figur 81).
  5. Trykk på knapp 5 for å avslutte HOURS-skjermen, og gå tilbake til SERVICE-skjermen (Figur 81).

## Vise strømningshastigheten

Når sprederpumpen er i gang, kan du vise gjennomstrømningshastigheten (Figur 82) målt av gjennomstrømningsmåleren i følgende måleenheter:

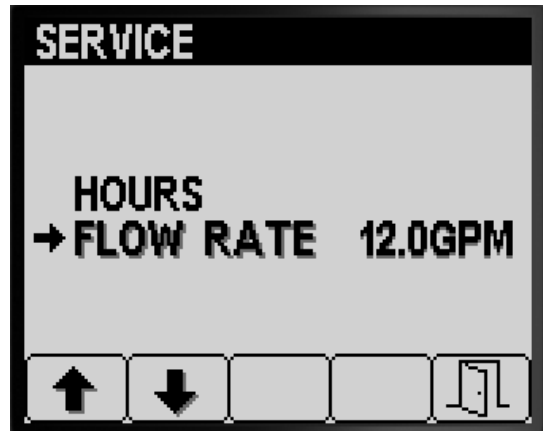

Figur 82

g192027

- Amerikanske gallons per minutt
- Liter per minutt

Trykk på knapp 5 for å avslutte SERVICE-skjermen, og gå tilbake til HOVEDMENY-skjermen (Figur 82).

## Diagnostikk-skjermer

1. For å få tilgang til Diagnostikk-skjermen trykker du på knapp 1 eller 2 på Hovedmeny-skjermen

for å navigere til alternativet DIAGNOSTIKK (Figur 83). Se Tilgang til hovedmenyskjermen (side 4).



Figur 83

g192025

PUMPS	
M. SWITCH	ON
RINSE	OFF
RINSE TIMED	OFF
AGITATION VALVE	OFF
PUMP	OFF
NEUTRAL	
MASTER VALVE	ON
RINSE PUMP	OFF

BOOMS	
LEFT	ON
CENTER	ON
RIGHT	ON
MASTER BOOM	ON
L. VALVE	
C. VALVE	ON
R. VALVE	ON

ENGINE RUN	
KEY START	OFF
KEY RUN	ON
NEUTRAL	
SEAT	ON
PARKING BRAKE	ON
PUMP	ON
OK RUN	ON
START	OFF

Figur 85

g192033

- Trykk på knapp 4 for å velge undermenyen DIAGNOSTIKK (Figur 83).

Denne skjermen viser informasjon om innmating, utmating og feil.

- Trykk på knapp 5 for å avslutte INPUT/OUTPUT-skjermen, og gå tilbake til DIAGNOSTIKK-skjermen (Figur 84).

## Vise innmatings-/utmatingsrapport

- Trykk på knapp 1 eller 2 på Diagnostikk-skjermen til du kommer til alternativet INPUT/OUTPUT (Figur 84).

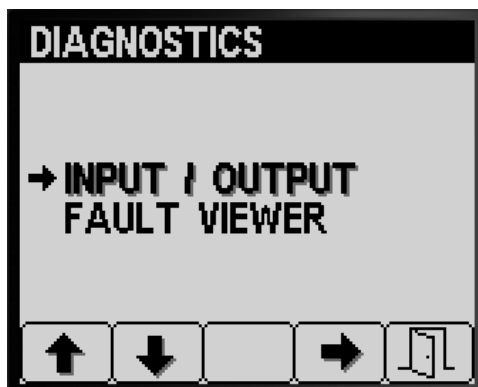

Figur 84

g192031

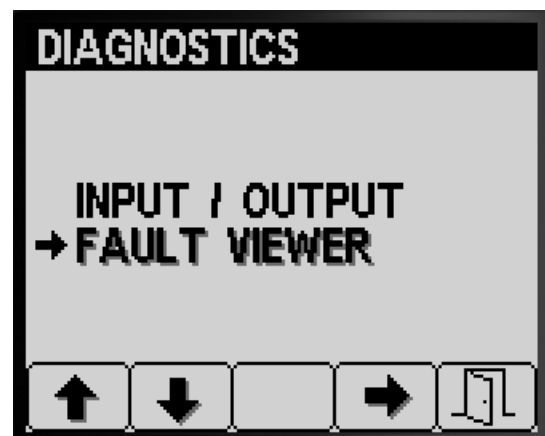

Figur 86

g192030

- Trykk på knapp 3 for å velge oppføringen INPUT/OUTPUT (Figur 84).
- Bruk knapp 1 eller 2 for å navigere og gjennomgå tilstandsinformasjon for innmating og utmating i spredersystemet (Figur 85).

- Trykk på knapp 3 å velge oppføringen FAULT VIEWER (Figur 86).
- Gjennomgå feilvisningen for feil generert av spredersystemet (Figur 87).

**Merk:** Hvis du ser feil oppført i visningen, kontakt et autorisert Toro-forhandlerverksted.

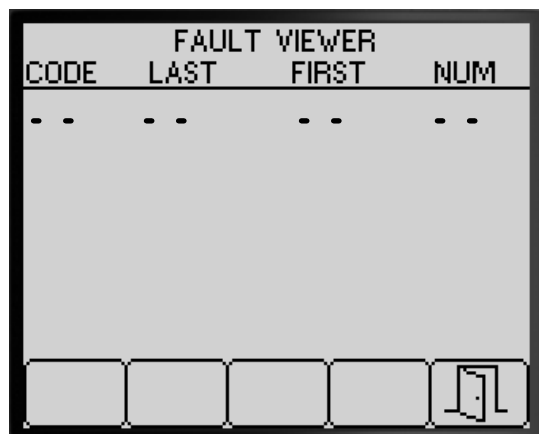

Figur 87

g192032

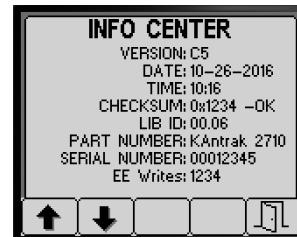
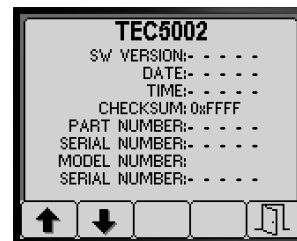
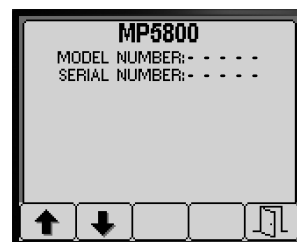

Figur 89

g192034

4. Trykk på knapp 5 for å avslutte FAULT VIEWER-skjermen, og gå tilbake til DIAGNOSTIKK-skjermen (Figur 87).

## Om-skjermer

1. For å få tilgang til Om-skjermen trykker du på knapp 1 eller 2 på HOVEDMENY-skjermen for å navigere til alternativet OM (Figur 88).



Figur 88

g192023

3. Trykk på knapp 1 eller 2 for å bla på informasjonsskjermene for maskin, TEC-styrer eller InfoCenter (Figur 89).
4. Trykk på knapp 5 for å avslutte OM-skjermen, og gå tilbake til DIAGNOSTIKK-skjermen (Figur 87).

2. Trykk på knapp 4 for å velge undermenyen Om (Figur 88).



**Count on it.**