



# Multi-Pro® 5800-plænesprøjte

Modelnr. 41393—Serienr. 400000000 og derover

Modelnr. 41394—Serienr. 408000000 og derover

Modelnr. 41394CA—Serienr. 400000000 og derover

Modelnr. 41394GK—Serienr. 400000000 og derover

## Softwarevejledning

Læs denne vejledning omhyggeligt, så du kan lære at betjene og vedligeholde produktet korrekt samt undgå person- og produktskade. Det er dit ansvar at betjene produktet korrekt og sikkert.

Når du har brug for service, originale Toro-dele eller yderligere oplysninger, bedes du kontakte en autoriseret serviceforhandler eller Toros kundeservice og have produktets model- og serienummer parat.

Du kan kontakte Toro direkte på [www.Toro.com](http://www.Toro.com) for at få materialer om produktsikkerhed og oplæring i betjening, oplysninger om tilbehør, hjælp til at finde en forhandler eller for at registrere dit produkt.

## Indledning

Softwarevejledningen til Multi Pro 5800-D- og 5800-G-plænesprøjten med ExcelsRate-sprøjtesystemet indeholder information om brug af sprøjtesystemets oplysninger og kontrolfunktionerne i sprøjtesystemet.

## Indhold

Indledning .....	1
Opsætning .....	1
Før sprøjtning .....	1
Produktoversigt .....	2
Betjeningsanordninger .....	2
Betjening .....	4
Før betjening .....	4
Adgang til hovedmenuskærmen .....	4
Infocenterets hovedundermenuer .....	4
Kalibrering af sprøjten .....	15
Under betjening .....	27
Infocenterets sprøjteområdeskærme .....	27
Infocenterets rådgivningsmeddelelser .....	30
Infocenterets fejlkoder .....	31
Vedligeholdelse .....	33
Serviceskærme .....	33
Skærmen Diagnostics (diagnostik) .....	34
Skærmen About (om) .....	35

## Opsætning

### Før sprøjtning

#### Klargøring af maskinen ved sprøjtning i doseringstilstand

1. Fyld sprøjtetanken og ferskvandstanken. Se procedureerne til påfyldning af sprøjtetanken og ferskvandstanken i *betjeningsvejledningen*.
2. Kalibrer sprøjtesystemet. Se [Kalibrering af sprøjten \(side 15\)](#).
3. Indstil værdien/-erne for dosering og den aktive dosering for sprøjteopgaven. Se [Indstilling af doseringsværdi 1 eller 2 \(side 5\)](#) og [Indstilling af aktiv dosering \(side 5\)](#).
4. Konfigurer de følgende valgfrie indstillinger efter behov:
  - Indstil boost-procenten. Se [Indstilling af boost-procenten \(side 5\)](#).
  - Hvis du benytter INDIKATOR FOR NEDRE GRÆNSE, skal du indtaste kemikaliemængden i sprøjtetanken. Se [Indstilling af tankvolumen \(side 7\)](#).
  - Indstil indikatoren for nedre grænse og den nedre grænseværdi for tankvolumen. Se [Indstilling af indikator for nedre grænse \(side 7\)](#) og [Indstilling af nedre grænseværdi for volumen \(side 7\)](#).
  - Indstil den forudindstillede omrøringsværdi. Se [Indstilling af den forudindstillede omrøringsværdi \(kun i doseringstilstand\) \(side 7\)](#).



## Klargøring af maskinen ved sprøjtning i manuel tilstand

1. Fyld sprøjtetanken og ferskvandstanken. Se procedurerne til påfyldning af sprøjtetanken og ferskvandstanken i *betjeningsvejledningen*.
2. Konfigurer de følgende valgfrie indstillinger efter behov:
  - Valgfrit: Hvis du benytter INDIKATOR FOR NEDRE GRÆNSE, skal du indtaste kemikalimængden i sprøjtetanken. Se [Indstilling af tankvolumen \(side 7\)](#).
  - Valgfrit: Indstil indikatoren for nedre grænse og den nedre grænseværdi for tankvolumen. Se [Indstilling af indikator for nedre grænse \(side 7\)](#) og [Indstilling af nedre grænseværdi for volumen \(side 7\)](#).

## Produktoversigt

### Betjeningsanordninger

#### Infocenterets startskærm

Når du starter maskinen, vises startskærmen med de tilsvarende relevante ikoner (dvs. om parkeringsbremsen er aktiveret, sprøjtesektionerne er tændte, du ikke sidder i sædet osv.).

**Bemærk:** Følgende figur er en eksempelskærm, der viser alle de **potentielle** ikoner, som kan blive vist på skærmen, mens maskinen er i drift.

Se den følgende illustration for at få et overblik over alle definitioner for ikonerne ([Figur 1](#)).

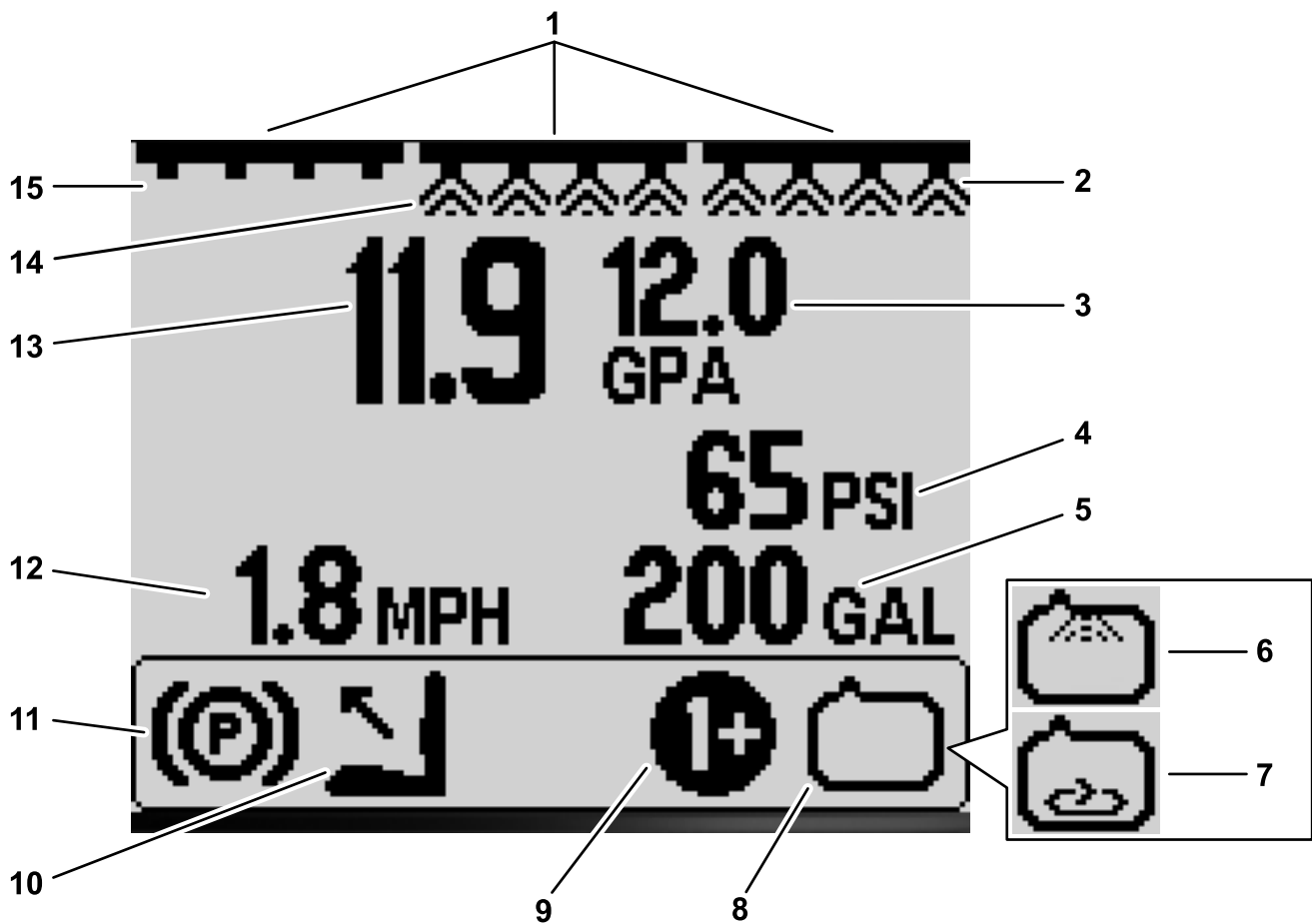

Figur 1

g191986

- |   |  |  |   |
|---|--|--|---|
| 1. Hovedsektionskontaktens indikator – ON (til) | 5. Tankvolumens indikator (amerikanske gallons vist)   | 9. Indikator for aktiv dosering/boost – ON (til) | 13. Aktiv dosering (gpa vist)                 |
| 2. Højre sektionens indikator – ON (til)        | 6. Skyllesystemets indikator – ON (til) (ekstraudstyr) | 10. Fører sidder ikke i sædet                    | 14. Midterste sektionens indikator – ON (til) |
| 3. Måldosering (gpa vist)                       | 7. Omrøringsindikator – ON (til)                       | 11. Parkeringsbremseindikator                    | 15. Venstre sektionens indikator – OFF (fra)  |
| 4. Systemtryksindikator (psi vist)              | 8. Sprøjtepumpeindikator – ON (til)                    | 12. Køretøjets hastighedsindikator (mph vist)    |   |

### Hovedsektionsindikator

Hovedsektionsindikatoren vises, når hovedsektionskontakten er i positionen ON (til) (Figur 1).

### Sprøjtesektionsindikatorer

Den venstre, højre og/eller midterste sprøjtesektion viser, når én af sprøjtesektionskontakterne er i positionen ON (til) (Figur 1).

### Aktiv dosering

Den aktive dosering angiver den aktuelle dosering for det sprøjtede produkt (Figur 1).

### Måldosering (kun i doseringstilstand)

Måldoseringen angiver den måldosering, brugeren har indstillet (Figur 1).

**Bemærk:** I doseringstilstand forsøger systemet at opnå den måldosering, du har indstillet.

### Køretøjets hastighedsindikator

Køretøjets hastighedsindikator viser køretøjets aktuelle hastighed (Figur 1).

### Systemtryksindikator

Når sprøjtesektionerne er aktive (on/til), viser systemtryksindikatoren sprøjtetrykket. Når sprøjtesektionerne er slukkede (off/fra), vises det forudindstillede omrøringstryk (Figur 1).

### Parkeringsbremseindikator

Parkeringsbremsens indikator vises på startskærmen, når parkeringsbremsen er aktiveret (Figur 1).

### Førersædeindikator

Førersædeindikatoren vises på startskærmen, når føreren ikke sidder i sædet (Figur 1).

### Indikator for aktiv dosering/boost (kun i doseringstilstand)

Indikatoren for aktiv dosering viser, hvilken forudindstillet dosering, du anvender (Figur 1). Boostindikatoren vises, når du trykker på og holder knapperne 1 og 5 nede samtidig for at anvende en øget dosering, f.eks. når doseringen øges ved sprøjtning med ukrudtsmiddel på en mark med ukrudt.

### Sprøjtepumpeindikator

Sprøjtepumpeindikatoren vises, når sprøjtepumpen kører (Figur 1).

### Skyllesystemets indikator

#### Ekstraudstyr

Skyllesystemets indikator vises, når skyllesystemet er aktivt (Figur 1).

#### Omrøringsindikator

Omrøringsindikatoren vises, når omrøringsventilen er åben (Figur 1).

# Betjening

## Før betjening

### Adgang til hovedmenuskærmen

På startskærmen skal du trykke på og holde knap 5 på infocenteret (yderst til højre) nede for at få adgang til HOVEDMENUSKÆRMEN (Figur 2).



Figur 2

g193013

1. Knap 5

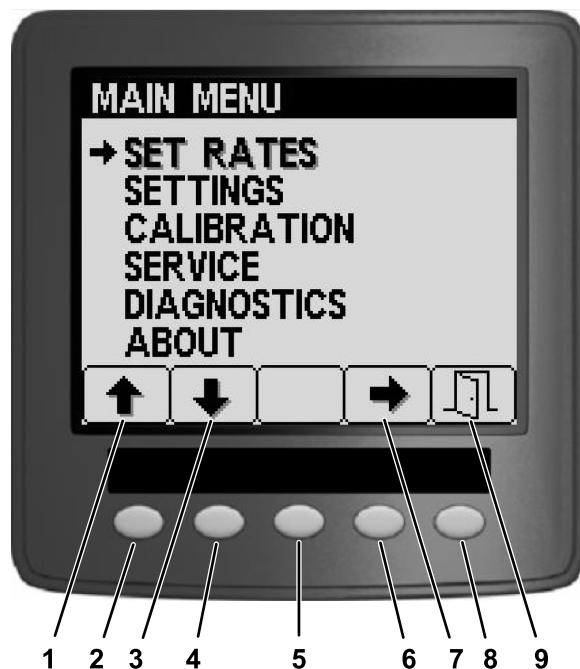

Figur 3

g193014

1. Pil opad
2. Knap 1
3. Pil nedad
4. Knap 2
5. Knap 3
6. Knap 4
7. Valgpil
8. Knap 5
9. Afslut

## Infocenterets hovedundermenuer

### Skærmen Set rates (indstil doseringer) (kun i doseringstilstand)

1. Du kan få adgang til skærmen Indstil doseringer ved at trykke på knap 2 på HOVEDMENUSKÆRMEN og gå til indstillingen SET RATES (indstil doseringer) (Figur 4).

Du kan fra hovedmenuskærmen tilgå skærmen Set rates (indstil doseringer), skærmen Settings (indstillinger), skærmen Calibration (kalibrering), skærmen Service, skærmen Diagnostics (diagnostik) og skærmen About (om) (Figur 3).



Figur 4

g191808

- Tryk på knap 4 for at vælge undermenuen SET RATES (indstil doseringer) (Figur 4).

Via denne skærm kan du få vist og indstille den aktive dosering, dosering 1, dosering 2 og boost-procenten.

### Indstilling af aktiv dosering

Brug indstillingen Active rates (aktiv dosering) til at indstille den forudindstillede sprøjtedosering til enten dosering 1 eller dosering 2.

- Tryk på knap 1 eller 2 for at gå til indstillingen ACTIVE RATE (aktiv dosering) (Figur 5).

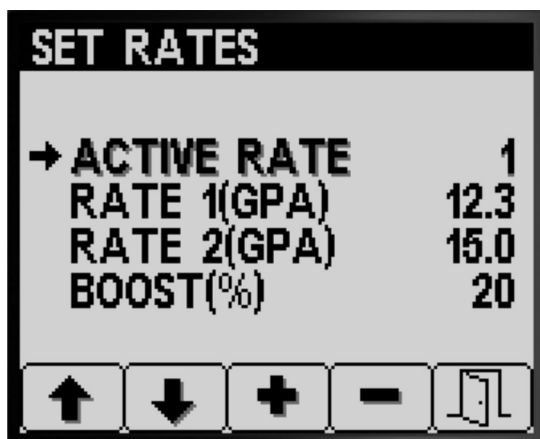

Figur 5

g191729

- Tryk på knap 4 for at vælge posten ACTIVE RATE (aktiv dosering) (Figur 5).
- Tryk på knap 3 eller 4 for at indstille den programmerede aktive dosering til enten RATE 1 (dosering 1) eller RATE 2 (dosering 2) (Figur 5).
- Tryk på knap 5 for at gemme indstillingen, forlade skærmen RATES (doseringer) og gå tilbage til hovedskærmen.

**Bemærk:** Når du sprøjter, kan du via startskærmen hurtigt ændre den aktive doseringsværdi fra dosering 1

til dosering 2 og omvendt. Tryk på knap 1 og 2 samtidig for at vælge RATE 1 (dosering 1), eller tryk på knap 4 og 5 samtidig for at vælge RATE 2 (dosering 2).

### Indstilling af doseringsværdi 1 eller 2

- Tryk på knap 1 eller 2 for at gå til indstillingen RATE 1 (dosering 1) eller RATE 2 (dosering 2) (Figur 6).

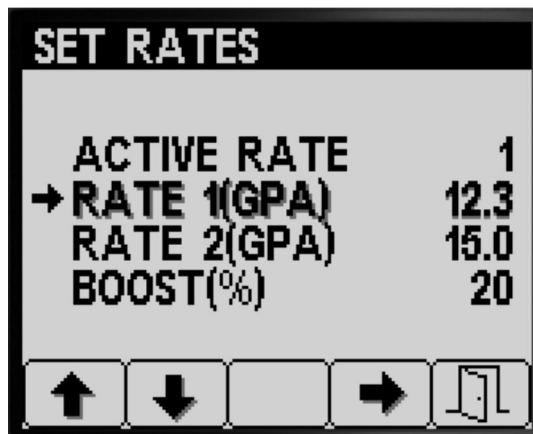

Figur 6

g191782

- Tryk på knap 4 for at vælge indstillingen for sprøjtemaskinens RATE (dosering) (Figur 6).
- Tryk på knap 3 eller 4 for at øge eller reducere sprøjtedoseringen (Figur 7).

**Bemærk:** Du kan ændre doseringen hurtigere ved at trykke på og holde knap 3 eller 4 nede.

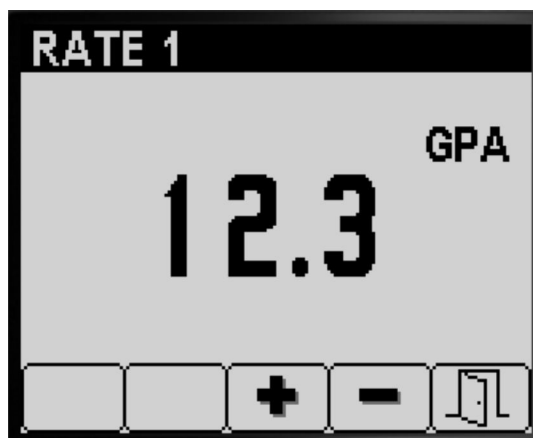

Figur 7

g191794

- Tryk på knap 5 for at gemme indstillingen, forlade skærmen RATE (doseringer) og gå tilbage til skærmen SET RATES (indstil doseringer).

### Indstilling af boost-procenten

Boost-procenten er den procentmæssige mængde, der lægges til den aktive dosering, når du vil sprøjte

en større mængde kemikalier på et plæneområde, f.eks. ved sprøjtning med supplerende ukrudtsmiddel på et område med ukrudt.

**Bemærk:** Fra startskærmen skal du, mens du sprøjter, trykke og holde knapperne 1 og 5 nede samtidig for at aktivere boost.

Boost er kun aktiv, så længe du holder knapperne 1 og 5 nede. Når du slipper knapperne, anvendes den indstillede dosering igen.

1. Tryk på knap 1 eller 2 for at gå til indstillingen af boost-procent (Figur 8).

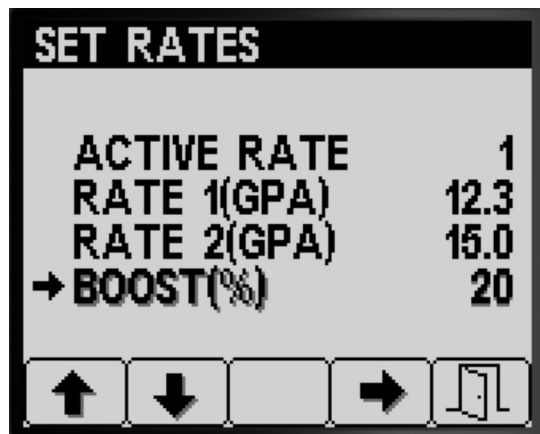

Figur 8

g191781

2. Tryk på knap 4 for at vælge indstilling for boost-procent (Figur 9).

**Bemærk:** Du kan indstille boost-procenten til intervaller på 5 %, 10 %, 15 %, 20 % eller 25 %.

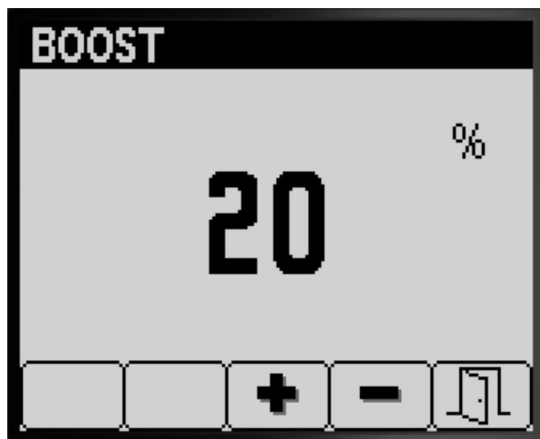

Figur 9

g191807

3. Tryk på knap 3 eller 4 for at øge eller reducere boost-procenten (Figur 9).

**Bemærk:** Eksempel: hvis boost-procenten er 25 %, er sprøjtevolumen 125 % af den aktive dosering, mens boost er aktiveret på sprøjtemaskinen.

4. Tryk på knap 5 for at gemme BOOST % (boost-procenten), forlade skærmen og gå tilbage til skærmen SET RATES (indstil doseringer).

## Indstillinger

1. Du kan få adgang til skærmen SETTINGS (indstillinger) ved at trykke på knap 2 på HOVEDMENUSKÆRMEN, og gå til menuen Indstillinger (Figur 10).



Figur 10

g192022

2. Tryk på knap 4 for at vælge undermenuen SETTINGS (indstillinger) (Figur 10).

**Bemærk:** Via denne skærm kan du få vist og ændre indstillingerne for tank, display, bombredde, nulstilling til standardindstillinger og GeoLink.

## Tankindstillinger

1. Tryk på knap 1 eller 2 for at gå til indstillingen TANK (Figur 11).

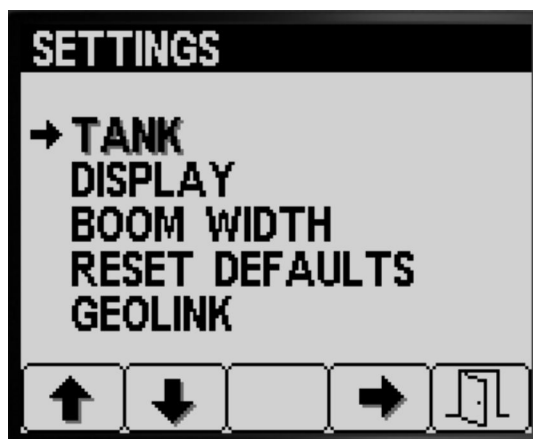

Figur 11

g191832



- Tryk på knap 4 for at vælge undermenuen TANK (Figur 11).

Via denne skærm kan du få vist og ændre indstillingerne for tankvolumen, nedre grænse, nedre grænseværdi for volumen og forudindstillet omrøring.

### Indstilling af tankvolumen

- Tryk på knap 1 eller 2 for at gå til indstillingen TANK VOLUME (tankvolumen) (Figur 12).

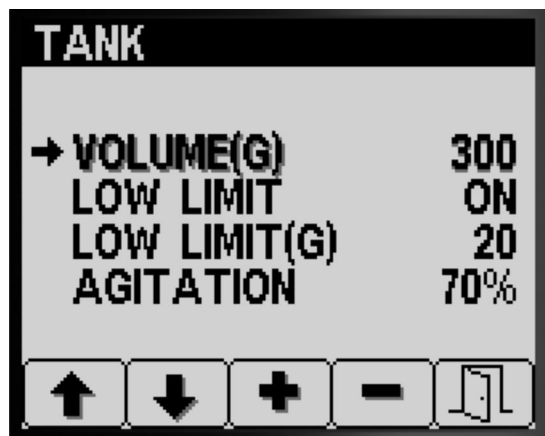

Figur 12

g191833

- Tryk på knap 3 eller 4 for at øge eller reducere værdien for kemikaliemængden i sprøjtetanken (Figur 12).
- Tryk på knap 5 for at gemme indstillingen, forlade skærmen TANK og gå tilbage til skærmen SETTINGS (indstillinger).

### Indstilling af indikator for nedre grænse

- Tryk på knap 1 eller 2 for at gå til indstillingen LOW LIMIT (nedre grænse) (Figur 13).



Figur 13

g191831

- Tryk på knap 4 for at aktivere eller deaktivere indikatoren for nedre grænse for tankvolumen (Figur 13).
- Tryk på knap 5 for at gemme indstillingen, forlade skærmen TANK og gå tilbage til skærmen SETTINGS (indstillinger).

### Indstilling af nedre grænseværdi for volumen

- Tryk på knap 1 eller 2 for at gå til volumenindstillingen LOW LIMIT (nedre grænse) (Figur 14).



Figur 14

g191829

- Tryk på knap 4 for at vælge volumenposten LOW LIMIT (nedre grænse) (Figur 14).
- Tryk på knap 3 eller 4 for at øge eller reducere den volumengrænseværdi, som indikatoren for grænseværdi viser i infocenteret (Figur 14).
- Tryk på knap 5 for at gemme indstillingen, forlade skærmen TANK og gå tilbage til skærmen SETTINGS (indstillinger).

### Indstilling af den forudindstillede omrøringsværdi (kun i doseringstilstand)

**Bemærk:** Den forudindstillede omrøringsindstilling bruges til at indstille sprøjtetastigheden, når sprøjten betjenes i doseringstilstand, og alle sprøjtesektioner er slukkede. Den forudindstillede omrøringsindstilling styrer sprøjtetastighedens procentmæssige indstilling. Standardindstillingen for omrøringsværdien er 40 %.

- Find det målsprøjtetryk, som du vil benytte under sprøjtning – f.eks. 2,76 bar. Noter trykket, der vises på sprøjtetrykmåleren på instrumentpanelet, nedenfor.

Sprøjtetryk: \_\_\_\_\_

- Beregn det forudindstillede startomrøringstryk ved hjælp af formelen nedenfor:

Sprøjtens driftstryk x 1,5 til 2,0 = forudindstillet startomrøringstryk

Eksempel: målsprøjtetryk 2,76 bar x 1,5 = forudindstillet startomrøringstryk 4,14 bar (60 psi)

Eksempel: målsprøjtetryk 2,76 bar x 2,0 = forudindstillet startomrøringstryk 5,52 bar

Noter din beregning her:

3. Når hovedsektionskontakten er i positionen OFF (fra), og motorens gashåndtag er indstillet til den motorhastighed, du vil køre med, skal du justere den forudindstillede omrøringsværdi, så sprøjtesystemtrykket er mellem 1,5 til 2,0 gange det målsprøjtetryk, som du nåede frem til i trin 1.

Hvis du f.eks. sprøjter ved 2,76 bar, skal du forudindstille et startomrøringstryk, der gør dig i stand til at opnå et systemtryk på 4,14 til 5,52 bar.

**Bemærk:** Hvis kemikalierne i sprøjetanken danner skum, skal du reducere den forudindstillede omrøringsværdi efter behov for at reducere systemtrykket, når tankomrøring kører.

4. Tryk på knap 1 eller 2 for at gå til indstillingen AGITATION (omrøring) (Figur 15).



Figur 15

g191830

5. Tryk på knap 4 for at vælge posten AGITATION (omrøring) (Figur 15).
6. Samtidig med at du holder øje med sprøjte trykmåleren på instrumentpanelet, skal du trykke på knap 3 eller 4 for at øge eller reducere den forudindstillede værdi, indtil sprøjte trykket ligger på det forudindstillede startomrøringstryk, som du beregnede i trin 2 (Figur 15).

**Bemærk:** Sprøjtesystemtrykket må ikke overskride 5,86 bar, når du justerer den forudindstillede omrøringsværdi.

**Bemærk:** Du kan øge den forudindstillede omrøringsværdi, hvis omrøringen ikke får kemikalierne i tanken til at skumme. Det kan være nødvendigt at reducere omrøringsværdien, hvis omrøringen får kemikalierne i tanken til at skumme.

7. Tryk på knap 5 for at gemme indstillingen, forlade skærmen TANK og gå tilbage til skærmen SETTINGS (indstillinger).

## Skærmindstillinger

1. Tryk på knap 1 eller 2 for at gå til indstillingen DISPLAY (Figur 16).



Figur 16

g191894

2. Tryk på knap 4 for at vælge undermenuen DISPLAY (Figur 16).

**Bemærk:** Via denne skærm kan du få vist og ændre indstillingerne for måleenheder, sprog, baggrundsbelysning, kontrast, beskyttelse af menuer, pinkodeindstillinger og lydløs tilstand.

## Indstilling af måleenheder

1. Tryk på knap 1 eller 2 for at gå til indstillingen UNITS (enheder) (Figur 17).



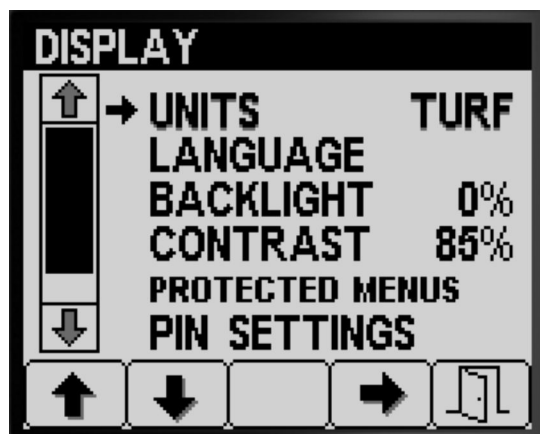

Figur 17

g191891



Figur 19

g191892

2. Tryk på knap 4 for at skifte mellem ENGELSKE, PLÆNERELATEREDE- (turf) og SI-måleenheder (Figur 17).
  - **Engelsk:** mph, gallons og acre
  - **Plæne:** mph, gallons og 1000 ft<sup>2</sup>
  - **SI (metrisk):** km/t, liter, hektar

**Bemærk:** Hvis måleenhedsindstillingen ændres, ryddes indtastningen for tankvolumen og de forudindstillede indstillinger for dosering 1 og dosering 2.
3. Tryk på knap 5 for at gemme indstillingen, forlade skærmen UNITS (enheder) og gå tilbage til skærmen Settings (indstillinger) (Figur 17).

4. Tryk på knap 4 for at vælge sproget (Figur 19).
5. Tryk på knap 5 for at gemme indstillingen, forlade skærmen LANGUAGE (sprog) og gå tilbage til skærmen DISPLAY (Figur 19).

### Indstilling af skærmens baggrundsbelysning eller kontrast

1. Tryk på knap 1 eller 2 for at gå til indstillingen BACKLIGHT (baggrundsbelysning) eller CONTRAST (kontrast) (Figur 20).

### Indstilling af skærmsprog

1. Tryk på knap 1 eller 2 for at gå til indstillingen LANGUAGE (sprog) (Figur 18).

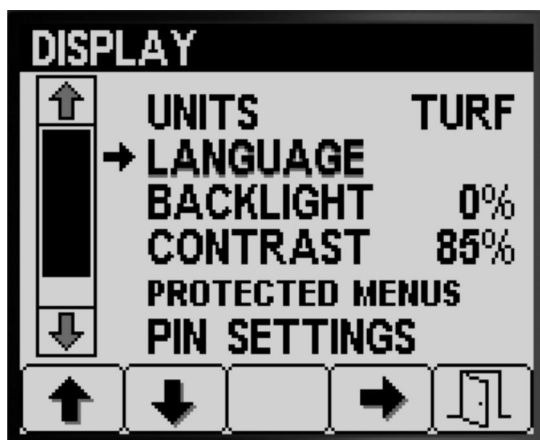

Figur 18

g191895

2. Tryk på knap 4 for at vælge posten LANGUAGE (sprog) (Figur 18).
3. Tryk på knap 1 eller 2 for at gå til det sprog, du ønsker, infocenteret skal vise (Figur 19).

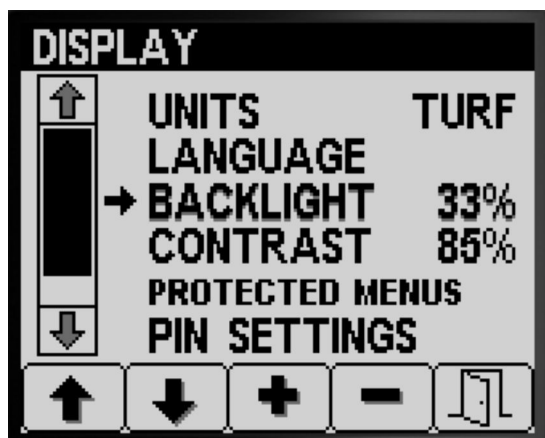

g191898

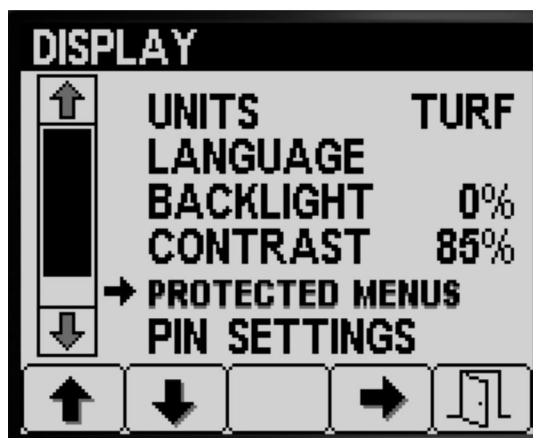

g191896

Figur 21

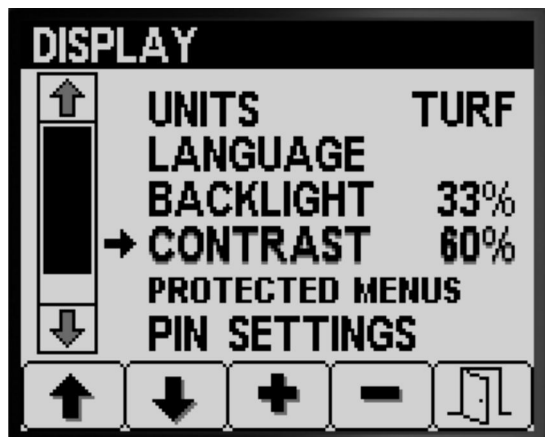

g191899

Figur 20

- Tryk på knap 4 for at vælge posten BACKLIGHTING (baggrundsbelysning) eller CONTRAST (kontrast) (Figur 20).
- Tryk på knap 3 eller 4 for at indstille den ønskede værdi for skærmens baggrundsbelysning eller kontrast (Figur 20).

**Bemærk:** Baggrundsbelysningens intensitet eller kontrasten ændres på infocenterets skærm, når du ændrer indstillingsværdien.

- Tryk på knap 5 for at gemme indstillingen, forlade skærmen BACKLIGHT (baggrundsbelysning) eller CONTRAST (kontrast) og gå tilbage til skærmen SETTINGS (indstillinger) (Figur 20).

## Indstilling af beskyttelse af menuer

**Bemærk:** Se [Ændring af pinkodeindstillinger – Adgang til undermenuen pinkodeindstillinger \(side 10\)](#) for at få flere oplysninger om emnet.

- Tryk på knap 1 eller 2 for at gå til indstillingen PROTECTED MENUS (beskyttede menuer) (Figur 21).

- Tryk på knap 4 for at vælge posten PROTECTED MENUS (beskyttede menuer) (Figur 21).
- Tryk på knap 1 eller 2 for at gå til den menuindstilling, du vil ændre pinkodebeskyttelsen for (Figur 22).

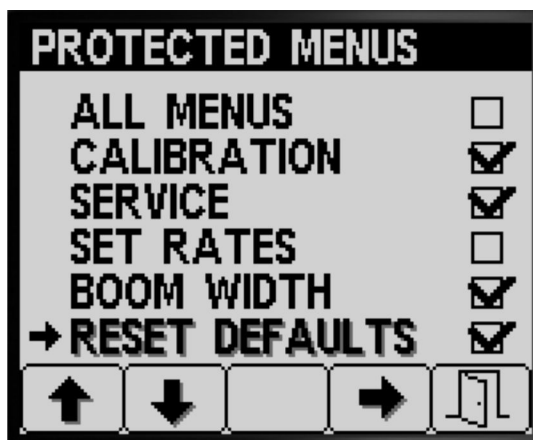

g191893

Figur 22

- Tryk på knap 4 for at vælge menuindstillingen (Figur 22).
- Gentag trin 3 og 4 for alle andre menuer, du vil ændre pinkodebeskyttelsen for.
- Tryk på knap 5 for at gemme indstillingen, forlade skærmen PROTECTED MENUS (beskyttede menuer) og gå tilbage til skærmen DISPLAY (Figur 22).

## Ændring af pinkodeindstillinger – Adgang til undermenuen pinkodeindstillinger

- Tryk på knap 1 eller 2 på skærmen DISPLAY for at gå til indstillingen PIN SETTINGS (pinkodeindstillinger) (Figur 23).

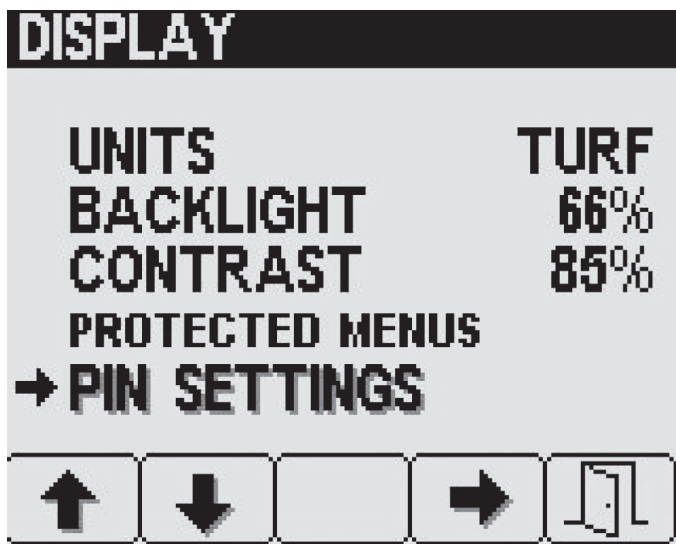

Figur 23

- Tryk på knap 4 for at vælge undermenuen PIN SETTINGS (pinkodeindstillinger) (Figur 23).
- Tryk på knapperne 1 til 4 for at indtaste din pinkode. Når du er færdig med at indtaste pinkoden, skal du trykke på knap 5 (Figur 24).

**Bemærk:** Hver gang du trykker på den samme knap for at indtaste et pinkodeciffer, øges tallets værdi.

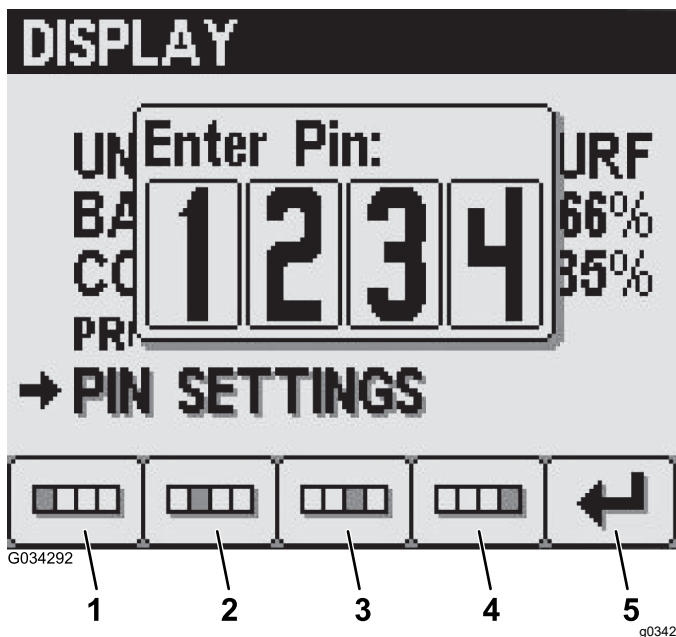

Figur 24

- Ciffer 1
- Ciffer 2
- Ciffer 3
- Ciffer 4
- Indtast pinkoden

## Ændring af pinkodeindstillinger – Indstilling af krav til pinkodeindtastning

- Tryk på knap 1 eller 2 for at vælge indstillingen PIN ENTRY (pinkodeindtastning) (Figur 25).

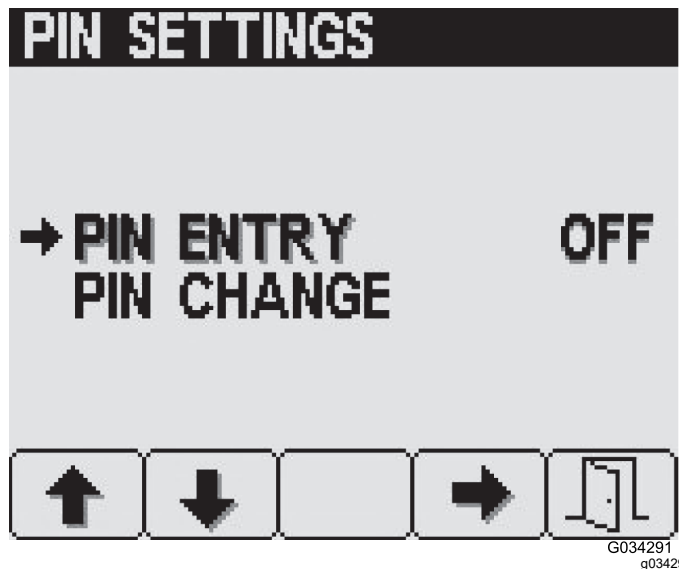

Figur 25

- Tryk på knap 4 for at slå krav til pinkodeindtastning ON (til) eller OFF (fra) (Figur 25).
- Tryk på knap 5 for at gemme indstillingen, forlade skærmen PIN SETTINGS (pinkodeindstillinger) og gå tilbage til skærmen DISPLAY.

## Ændring af pinkodeindstillinger – Ændring af pinkoden

- Tryk på knap 1 eller 2 for at vælge indstillingen PIN CHANGE (ændring af pinkode) (Figur 26).

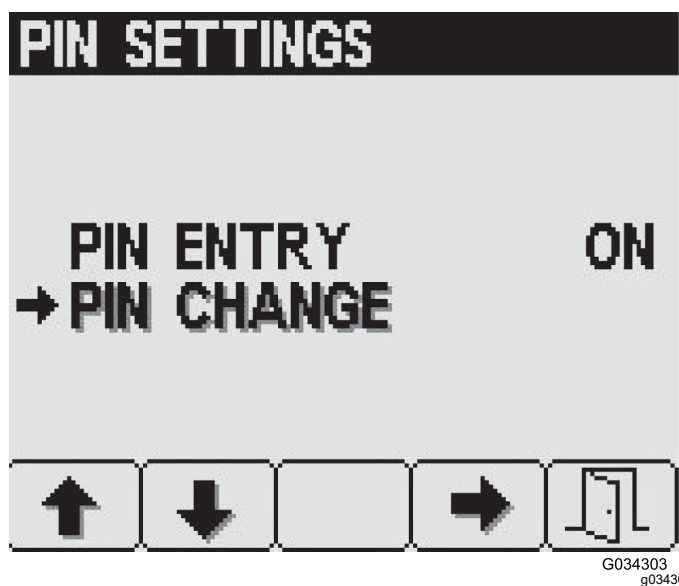

Figur 26

- Tryk på knap 4 for at vælge posten PIN CHANGE (ændring af pinkode) (Figur 26).
- Tryk på knapperne 1 til 4 for at indtaste din pinkode. Når du er færdig med at indtaste pinkoden, skal du trykke på knap 5 (Figur 24).

**Bemærk:** Hver gang du trykker på den samme knap for at indtaste et pinkodeciffer, øges tallets værdi.

- På skærmen for indtastning af gammel pinkode skal du trykke på knap 1 til 4 for at indtaste din gamle pinkode og derefter trykke på knap 5, når du har indtastet pinkoden (Figur 24).

**Bemærk: Standardpinkoden,** når du første gang skal oprette din pinkode, er **1234**.

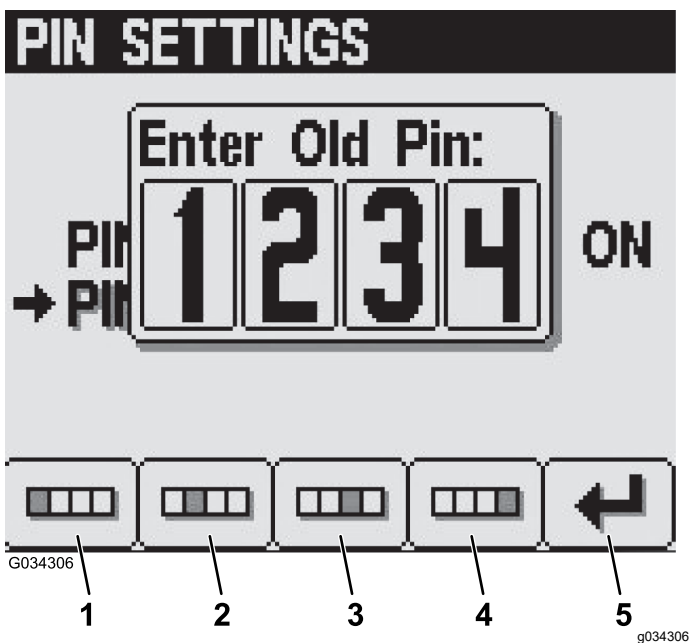

Figur 27

- Ciffer 1
- Ciffer 2
- Ciffer 3
- Ciffer 4
- Indtast pinkoden

- På skærmen for indtastning af ny pinkode skal du trykke på knapperne 1 til 4 for at indtaste din nye pinkode. Når du er færdig med at indtaste pinkoden, skal du trykke på knap 5 (Figur 28).

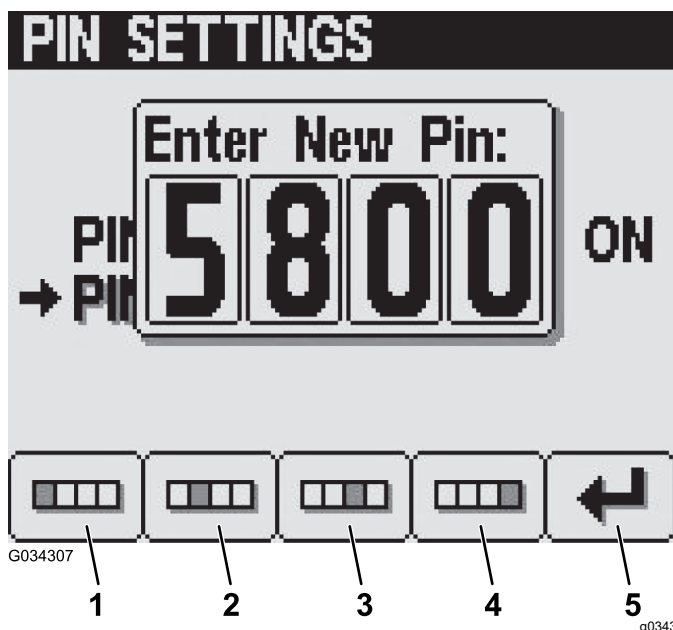

Figur 28

- Ciffer 1
- Ciffer 2
- Ciffer 3
- Ciffer 4
- Indtast pinkoden

- På bekræftelsesskærmen skal du trykke på knapperne 1 til 4 for at indtaste din nye pinkode. Når du er færdig med at indtaste pinkoden, skal du trykke på knap 5 (Figur 29).

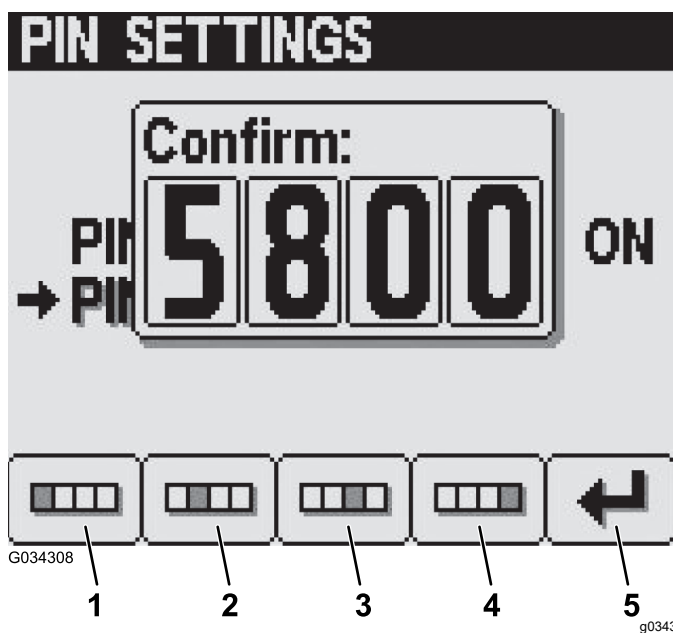

Figur 29

- Ciffer 1
- Ciffer 2
- Ciffer 3
- Ciffer 4
- Indtast pinkoden

**Bemærk:** Når du har bekræftet pinkoden (Figur 29), vises skærmen Pin Correct (korrekt pinkode) i ca. 5 sekunder.

## Indstilling af lydløs tilstand

**Bemærk:** Når lydløs tilstand sættes til On (til), er det kun lydsignalet for infocenteret, der bliver lydløst – ikke maskinens advarselssignaler.

1. Tryk på knap 1 eller 2 for at gå til indstillingen MUTE (lydløs) (Figur 30).

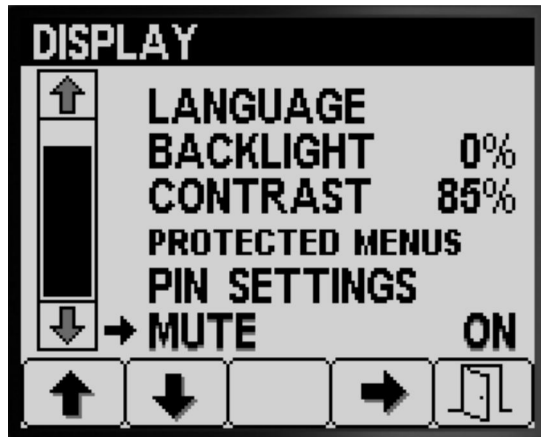

Figur 30

g191890

2. Tryk på knap 4 for at slå lydsignalet ON (til) eller OFF (fra) (Figur 31).

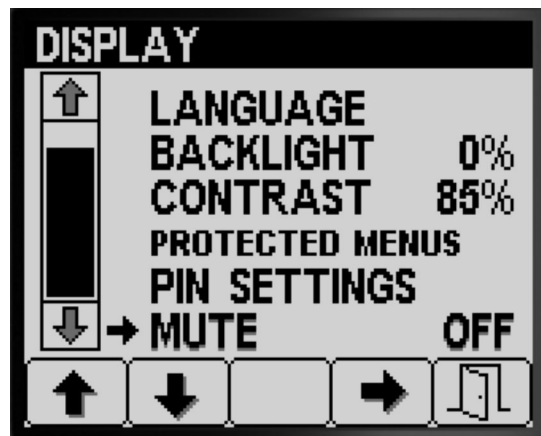

Figur 31

g191889

3. Tryk på knap 5 for at gemme indstillingen, forlade skærmen MUTE (lydløs) og gå tilbage til skærmen SETTINGS (indstillinger) (Figur 31).

## Indstilling af bombredder

Bombreddeindstillingerne er udfyldt på forhånd fra fabrikken.

1. Tryk på knap 2 på skærmen Settings (indstillinger), indtil du kommer til indstillingen BOOM WIDTH (bombredde) (Figur 32).

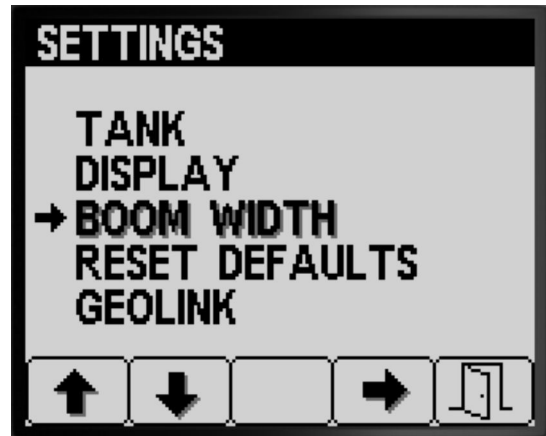

Figur 32

g191711

2. Tryk på knap 4 for at vælge posten BOOM WIDTHS (bombredder) (Figur 32).
3. Tryk på knap 2 for at vælge den bomsektion, du vil ændre bredden for (Figur 33).



Figur 33

g224287

4. Tryk på knap 3 eller knap 4 for at øge eller reducere bombreddeværdien (Figur 33).
5. Tryk på knap 5 for at gemme indstillingerne, forlade skærmen BOOM WIDTH (bombredde) og gå tilbage til skærmen SETTINGS (indstillinger) (Figur 33).

## Nulstilling til standardindstillinger

1. Tryk på knap 2 på skærmen SETTINGS (indstillinger), indtil du kommer til indstillingen RESET DEFAULTS (nulstil til standardindstillinger) (Figur 34).



Figur 34

g191706

## Indstilling af GeoLink

1. Tryk på knap 1 eller 2 på skærmen SETTINGS (indstillinger), indtil du kommer til indstillingen GEOLINK (Figur 36).

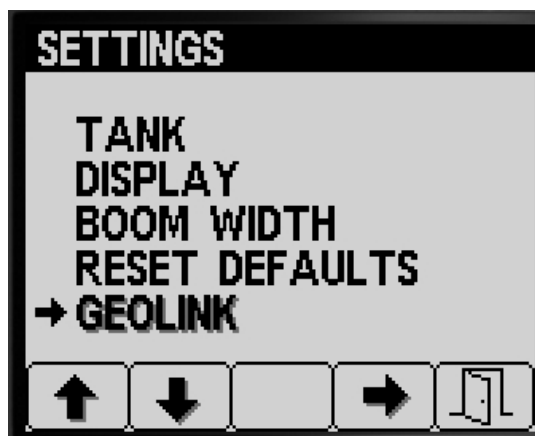

Figur 36

g191703

2. Tryk på knap 4 for at vælge posten RESET DEFAULTS (nulstil til standardindstillinger) (Figur 34).
3. Tryk på knap 1 eller 2 for at vælge en af følgende indstillinger, som du vil nulstille til fabriksindstillingen:
  - Display
  - Flow Calibration (gennemstrømningskalibrering)
  - Speed Calibration (hastighedskalibrering)
  - All Others (alle andre)

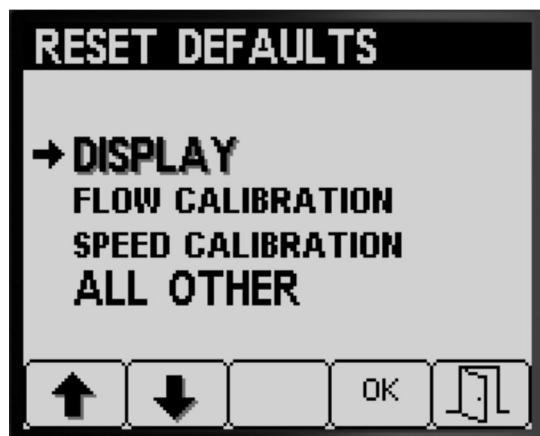

Figur 35

g191707

2. Tryk på knap 4 for at vælge posten GeoLink (Figur 36).
3. I menuen GeoLink skal du trykke på knap 4 for at vælge indstillingen Yes (ja) eller på knap 4 for at vælge indstillingen No (nej). Tryk på knap 5 for at gemme indstillingen og forlade menuen (Figur 37).

**Bemærk:** Aktiver kun GeoLink-indstillingen, hvis du har GeoLink-systemet (ekstraudstyr) installeret på maskinen.

4. Tryk på knap 4 for at nulstille indstillingerne for den valgte indstilling (Figur 35).
5. Gentag trin 3 og 4 for andre indstillinger, som du vil nulstille (Figur 35).
6. Tryk på knap 5 for at gemme indstillingerne, forlade skærmen RESET DEFAULTS (nulstil til standardindstillinger) og gå tilbage til skærmen SETTINGS (indstillinger) (Figur 35).





g191701



g191701

Figur 37

## Kalibrering af sprøjten Doseringstilstand

**Bemærk:** For at kalibrere sprøjten til manuel drift skal du se afsnittet om indstilling af sektionsomløbsventilerne i maskinens *betjeningsvejledningen*.

1. Sørg for, at sprøjtetanken er ren. Se afsnittet om rengøring af sprøjtesystemet i *betjeningsvejledningen*.
2. Du kan få adgang til skærmen Calibration (kalibrering) ved at trykke på knap 1 eller 2 på HOVEDMENUSKÆRMEN og derefter vælge indstillingen CALIBRATION (kalibrering) (Figur 39).

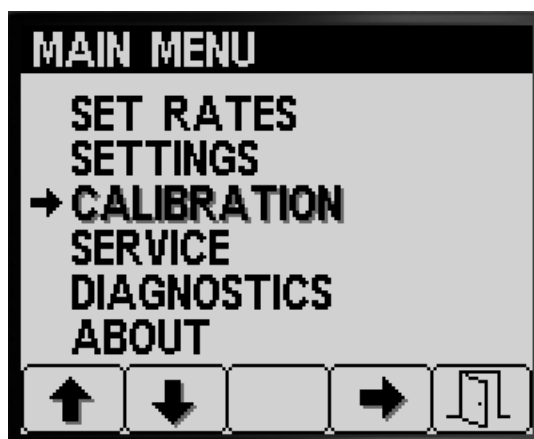

g192024

Figur 39

4. Drej tændingskontakten til positionen OFF (fra) og derefter til positionen ON (til) (Figur 37).

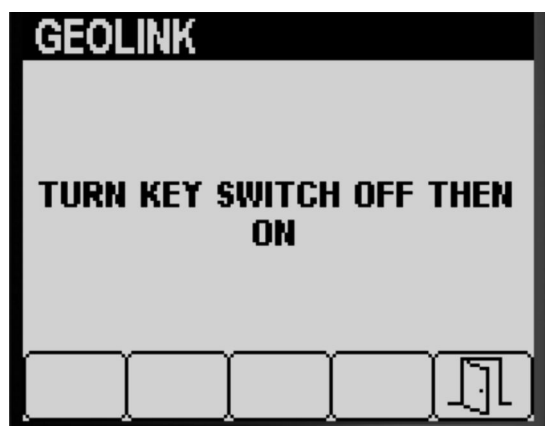

g191705

Figur 38

3. Tryk på knap 4 for at vælge undermenuen Calibration (kalibrering) (Figur 39).

**Bemærk:** Via denne skærm kan du få vist og kalibrere gennemstrømningsmålerinput, kalibrere hastighedssensorinput, udføre en hastighedstest og manuelt indtaste beregningsdata.

## Flow Calibration (gennemstrømningskalibrering)

**Udstyr, der fremskaffes af kunden:** Brug en opsamlingsbeholder med målestreger til dysekapaciteten som følger:

- 1,5 l/min. eller mindre – en beholder med målestreger i intervaller af 10 ml er at foretrække.
- 1,9 l/min. eller mere – en beholder med målestreger i intervaller af 20 ml.

5. Tryk på knap 5 for at gemme indstillingerne, forlade skærmen GEOLINK og gå tilbage til skærmen SETTINGS (indstillinger) (Figur 38).

**Vigtigt:** Du skal udføre en gennemstrømningskalibrering for tre sprøjtesektioner, hver gang du udskifter alle dyser, skifter til den aktive sprøjteposition (ned), eller efter du har udskiftet gennemstrømningsmåleren. Du skal

**udføre gennemstrømningskalibrering for tre sprøjtesektioner, hvis du udskifter flere udslidte dyser.**

**Bemærk:** Forkert udførelse af opsamlingstesten medfører unøjagtig gennemstrømningskalibrering. Resultatet af sådanne unøjagtigheder får sprøjtesystemet til sprøjte med for meget eller for lidt kemikalie.

### Vurdering af, hvilken type gennemstrømningskalibrering der skal udføres

Brug tabellen for sprøjtesektioner til at bestemme, hvordan du typisk sprøjter plænen med maskinen, og hvilken gennemstrømningskalibrering du skal udføre.

**Bemærk:** Du kan udføre en kombination af op til tre gennemstrømningskalibreringstyper.

#### Tablel for sprøjtesektioner

	Udfør 3-bomskalibreringen	
Tre sprøjtesektioner	Ja	
<b>Jeg sprøjter også med to sprøjtesektioner:</b>		
Udfør 2-bomskalibreringen		
Venstre og midterste sektioner (ELLER)	Ja	Nej
Højre og midterste sektioner (ELLER)	Ja	Nej
Højre og venstre sektioner	Ja	Nej
<b>Jeg sprøjter også med én sprøjtesektion:</b>		
Udfør 1-bomskalibreringen		
Kun venstre sprøjtesektion (ELLER)	Ja	Nej
Kun midterste sprøjtesektion (ELLER)	Ja	Nej
Kun højre sprøjtesektion	Ja	Nej

**3-bomskalibrering:** Udfør altid kalibreringen for de tre sprøjtesektioner, når du udskifter dyserne, for at øge eller reducere intervallet for dosering.

**Bemærk:** Hvis du ikke udfører den valgfri 2-bomskalibrering eller 1-bomskalibrering, anvender sprøjten beregningerne fra 3-bomskalibreringen i alle sprøjtesektionskombinationer.

**Valgfri 2-bomskalibrering:** Kalibrer venstre og midterste sprøjtesektion eller højre og midterste sprøjtesektion eller venstre og højre sektion, hvis

du typisk sprøjter med disse sektionkombinationer. Udfør den valgfri kalibrering, efter du har udført 3-sprøjtesektionskalibreringen.

**Bemærk:** 2-bomskalibreringen anvendes, når du sprøjter med **enhver** kombination af to sprøjtesektioner.

**Bemærk:** Du kan kun kalibrere for ét par sprøjtesektioner under 2-bomskalibreringen. Kalibrer det par sprøjtesektioner, du oftest bruger. Sprøjtesystemet anvender 2-bomsberegningen, når du sprøjter med enten kombinationen venstre og midterste eller højre og midterste sektion.

**Valgfri 1-bomskalibrering:** Kalibrer venstre eller midterste eller højre sprøjtesektion, hvis du typisk sprøjter med én sprøjtesektion. Udfør denne valgfri kalibrering, efter du har udført 3-sprøjtesektionskalibreringen og 2-sprøjtesektionskalibreringen.

**Bemærk:** Du kan kun kalibrere én af de tre sprøjtesektioner under 1-bomskalibreringen. Kalibrer den sprøjtesektion, du oftest bruger. Sprøjtesystemet anvender 1-bomskalibreringen, når du sprøjter med venstre, midterste eller højre sektion.

#### Klargøring til gennemstrømningstest

1. Sørg for, at de dyser, du vil benytte, er i aktiv sprøjteposition (ned) (Figur 40).

**Vigtigt:** Alle dyser i aktiv position skal være samme farve.

**Bemærk:** Det bedste resultat opnås, hvis dyser i aktiv position er omtrent lige slidte.

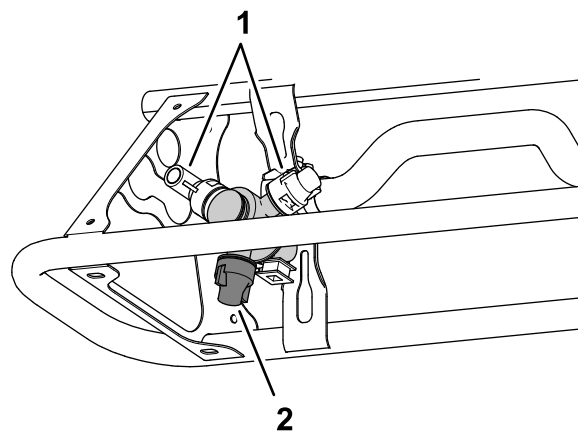

Figur 40

1. Reservedyseposition
2. Aktiv sprøjteposition

2. Tryk på knap 1 eller 2 i undermenuen CALIBRATION (kalibrering) for at gå til indstillingen FLOW (gennemstrømning) (Figur 41).

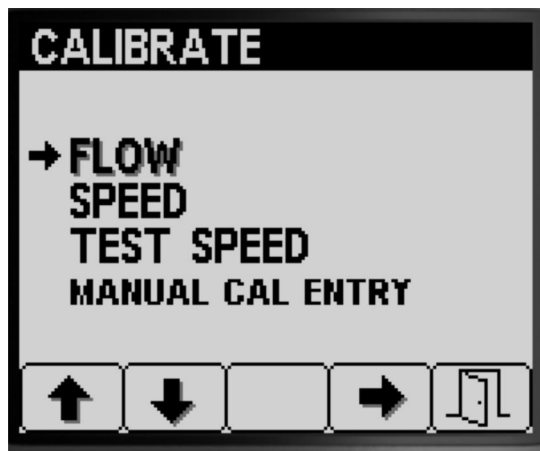

Figur 41

g192583

3. Tryk på knap 4 for at vælge indstillingen Flow calibration (gennemstrømningskalibrering) (Figur 41).
4. Fyld sprøjtetanken halvt op, dvs. med 600 l vand (Figur 42).

**Bemærk:** Du kan annullere gennemstrømningskalibreringen ved at trykke på knap 5. Der vises en meddelelse, som bekræfter, at du har annulleret gennemstrømningskalibreringen.



Figur 42

g192582

5. Aktiver parkeringsbremsen (Figur 42).
6. Start motoren, og sænk de ydre sektioner.
7. Indstil pumpekontakten til positionen ON (til) (Figur 43).

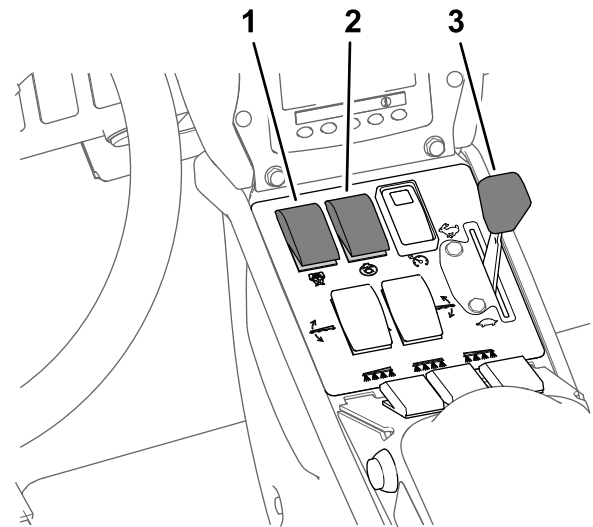

Figur 43

g192636

1. Sprøjtepumpens kontakt
2. Omrøringskontakt
3. Gashåndtag

8. Flyt gashåndtaget til positionen FAST (hurtig) (Figur 43), og lad motoren køre i 10 minutter.

**Vigtigt:** Hydraulikolien skal op på driftstemperatur, inden du fortsætter med de øvrige trin i gennemstrømningskalibreringen.

#### Klargøring til opsamlingstesten

1. Tryk på knap 2 for at gå til næste trin (Figur 42).
2. Tryk på knap 3 eller 4 for at vælge de dyser, der er installeret i aktiv sprøjteposition, som følger:
  - For maskiner med dysefarver, der svarer til de kapaciteter, der er beskrevet i Figur 44, skal du vælge farven på de dyser, der er installeret i aktiv sprøjteposition.
  - For maskiner med dysefarver, der **ikke svarer til** de kapaciteter, der er beskrevet i Figur 44, skal du vælge kapaciteten (gpm eller lpm) for dyser, der er installeret i aktiv sprøjteposition.

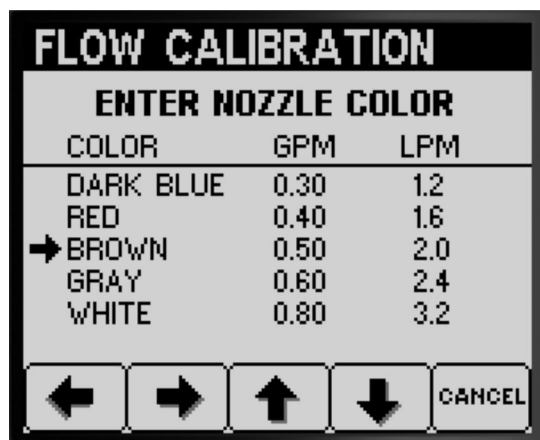

Figur 44

g192605

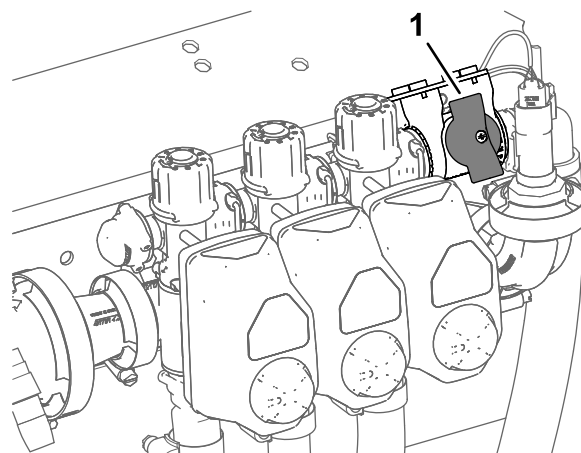

Figur 46

g192607

- Tryk på knap 2 for at gå til næste trin (Figur 44).
- Indstil sprøjtetilstandskontakten til den manuelle position (Figur 45).

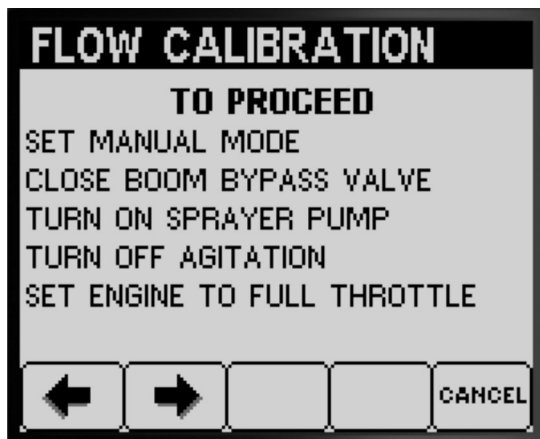

g192606

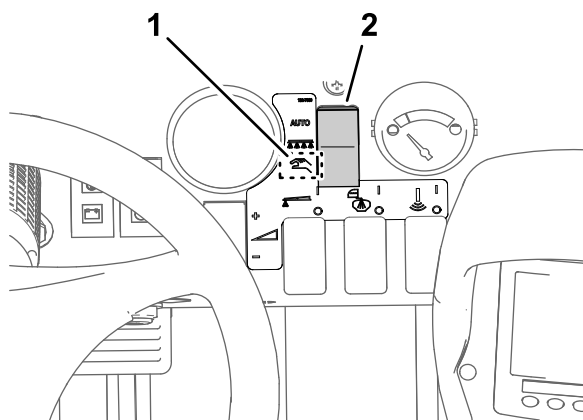

Figur 45

g192608

- Manuel tilstandsposition
  - Sprøjtetilstandskontakt
- Drej sektionsomløbsafbryderventilens greb til lukket position (Figur 45).

- Sektionsomløbsafbryderventil (lukket position)

- Indstil omrøringskontakten til positionen OFF (fra), og indstil gashåndtaget til positionen FAST (hurtig) (Figur 43).
- Tryk på knap 2 for at gå til næste trin (Figur 45).

### Klargøring af sprøjtesektionen/-erne til opsamlingstesten

- Indstil sprøjtesektionskontakterne som følger:

**Bemærk:** Se [Klargøring til gennemstrømningstest \(side 16\)](#).

- Vælg venstre, midterste og højre sektionskontakter til en **3-sprøjtesektionskalibrering**.

**Vigtigt:** Du skal udføre denne kalibrering.

- Vælg 2-sprøjtesektionskontakterne til de sprøjtesektioner, du identificerede i [Vurdering af, hvilken type gennemstrømningskalibrering der skal udføres \(side 16\)](#) i forbindelse med 2-sprøjtesektionskalibreringen.

**Bemærk:** Udfør denne valgfri kalibrering, efter du har udført 3-sprøjtesektionskalibreringen.

- Vælg venstre eller midterste eller højre sektionskontakt til den sprøjtesektion, du identificerede i [Vurdering af, hvilken type gennemstrømningskalibrering der skal udføres \(side 16\)](#) i forbindelse med 1-sprøjtesektionskalibreringen

**Bemærk:** Udfør denne valgfri kalibrering, efter du har udført 3-sprøjtesektionskalibreringen og 2-sprøjtesektionskalibreringen.

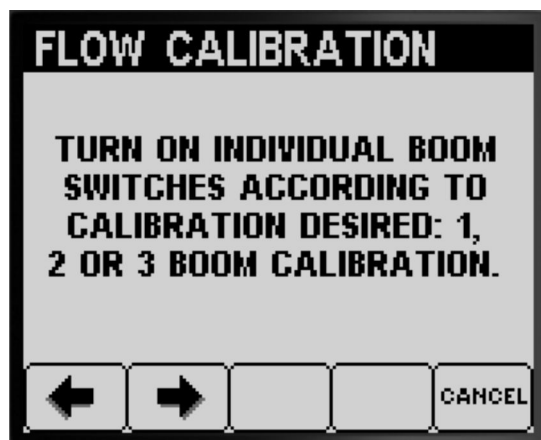

g192867



g192945

Figur 48

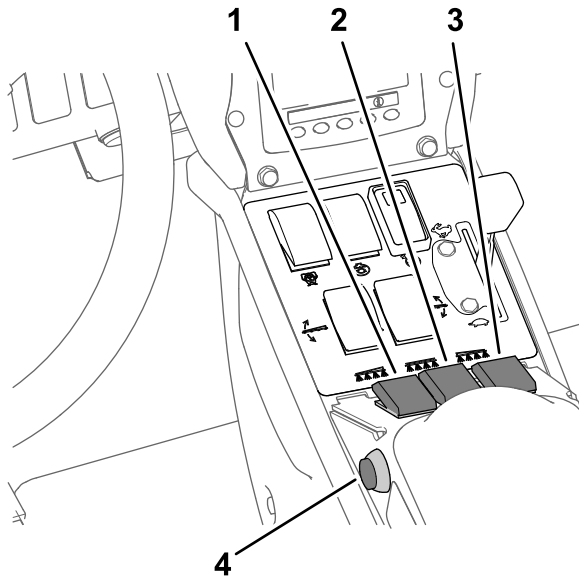

g192944

Figur 47

- |                                     |                                 |
|-------------------------------------|---------------------------------|
| 1. Venstre sprøjtesektionskontakt   | 3. Højre sprøjtesektionskontakt |
| 2. Midterste sprøjtesektionskontakt | 4. Hovedsektionskontakt         |

- Tryk på knap 2 for at gå til næste trin (Figur 47).
- På skærmen Repeat the Following Test (gentag følgende test) skal du trykke på knap 2 for at starte opsamlingstesten for sprøjtesektion (Figur 48).

### Udførelse af opsamlingstesten for sprøjtesektion

**Bemærk:** Klargør opsamlingsbeholderen med målestreger.

- Indstil hovedsektionskontakten til positionen ON (til) (Figur 47).
- Brug doseringskontakten til at justere sprøjtesystemets tryk til ca. 2,76 bar. Se Figur 49.

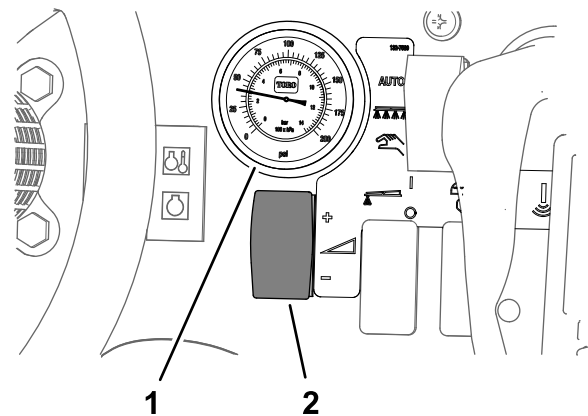

g192699

Figur 49

- Trykmåler (sprøjtesystem)
- Doseringskontakt

- Indstil hovedsektionskontakten til positionen OFF (fra) (Figur 47).
- På afspilningskærmen for opsamlingstesten skal du bekræfte antal bomme og dysefarve og derefter trykke på knap 3 for at starte opsamlingstesten (Figur 50).

**Bemærk:** Du har 14 sekunder til at gå til maskinens bagende og placere opsamlingsbeholderen med målestreger under en sprøjtedyse under opsamlingstestforløbet.

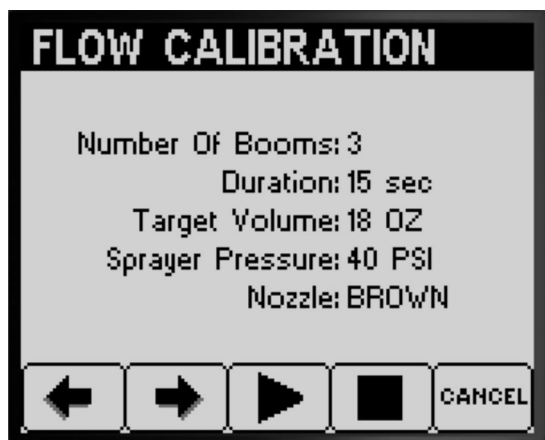

Figur 50

g192976

**Bemærk:** Sprøjtesystemet åbner automatisk sektionsventilen, sprøjtedyserne sprøjter under opsamlingsstestforløbet, og sprøjtesystemet slår automatisk sektionsventilen fra.

- Opsaml vandet fra sprøjteventilen, indtil sprøjtegennemstrømningen standser (Figur 51).

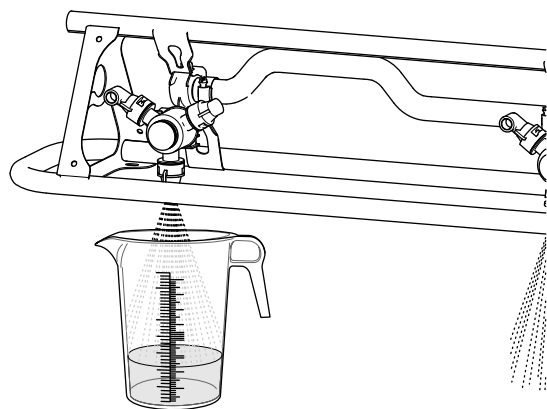

Figur 51

g193177

- Placer beholderen med målestreger på en plan flade, og noter væskevoluminen (Figur 52).

**Vigtigt:** Når du aflæser beholderen med målestreger, skal du placere beholderen på en plan flade.

**Vigtigt:** Når du aflæser beholderen med målestreger, skal du aflæse væskevoluminen i beholderen med målestreger ved væskespejlskurvens laveste punkt.

**Vigtigt:** Mindre fejl ved aflæsning af væskevoluminen i beholderen med målestreger påvirker sprøjtekalibreringens præcision væsentligt.

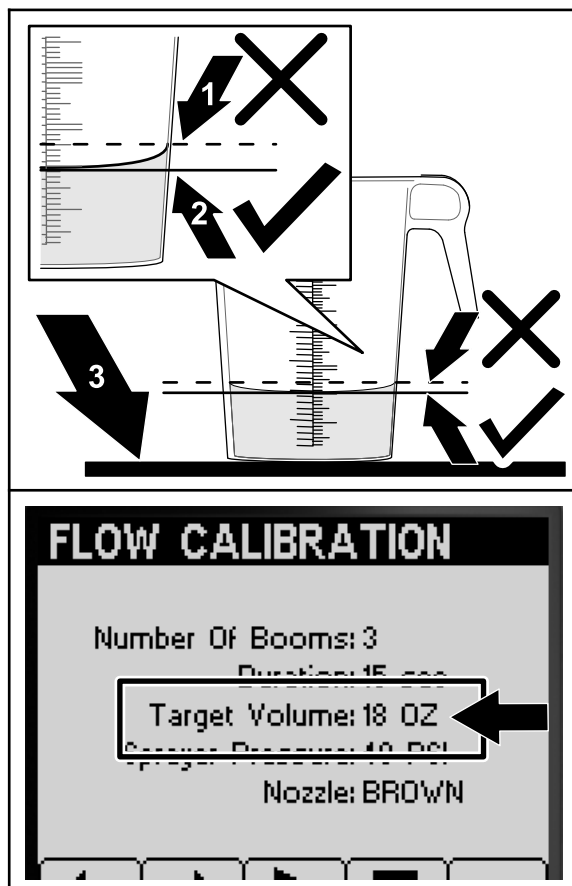

Figur 52

g193416

- Væskespejlskurvens højeste punkt (mål **ikke** her)
- Væskespejlskurvens laveste punkt (mål **her**)
- Plan flade

- Sammenlign væskevoluminen i opsamlingsbeholderen med målestreger med målvoluminen, der vises på infocenterets skærm (Figur 52).

**Bemærk:** Væskevoluminen i opsamlingsbeholderen med målestreger skal ligge på  $\pm 7,4$  ml af den målvolumen, der vises på infocenterets skærm.

- Hvis væskenniveauet i opsamlingsbeholderen med målestreger ligger 7,4 ml over målvoluminen eller 7,4 ml under målvoluminen, skal du udføre én af følgende handlinger:
  - Hvis væskevoluminen i opsamlingsbeholderen med målestreger ligger på  $\pm 7,4$  ml af den målvolumen, der vises på infocenterets skærm, skal du trykke på knap 2.
  - Hvis volumen er for lav, skal du bruge doseringskontakten til at øge



sprøjtesystemtrykket og fortsætte til næste trin.

- Hvis volumen er for høj, skal du bruge doseringskontakten til at reducere sprøjtesystemtrykket og fortsætte til næste trin.
9. Gentag trin 4 til 8, indtil væskevoluminen i opsamlingsbeholderen med målestreger ligger på  $\pm 7,4$  ml af den målvolumen, der vises på infocenterets skærm.
  10. Tryk på knap 2 for at fortsætte til [Udførelse af kalibreringsberegningen](#) (side 21).

### Udførelse af kalibreringsberegningen

1. Indstil hovedsektionskontakten til positionen ON (TIL) ([Figur 53](#)).



Figur 53

g192853

2. Tryk på knap 2 for at gå videre til selve kalibreringsberegningen ([Figur 53](#)).

**Bemærk:** Infocenteret viser skærmen for igangværende kalibrering ([Figur 54](#)).

**Bemærk:** Sprøjtesektioner sprøjter i 3 minutter, mens maskinen beregner kalibreringskorrektionen.

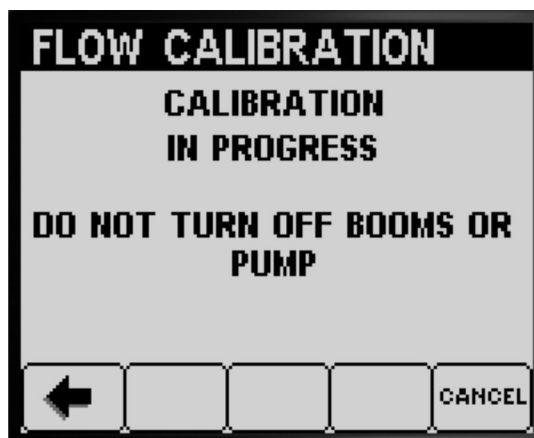

Figur 54

g192852

Når kalibreringsprocessen standser, vises en af følgende meddelelser:

- Der vises en meddelelse, der bekræfter, at gennemstrømningskalibreringen er gennemført ([Figur 55](#)).

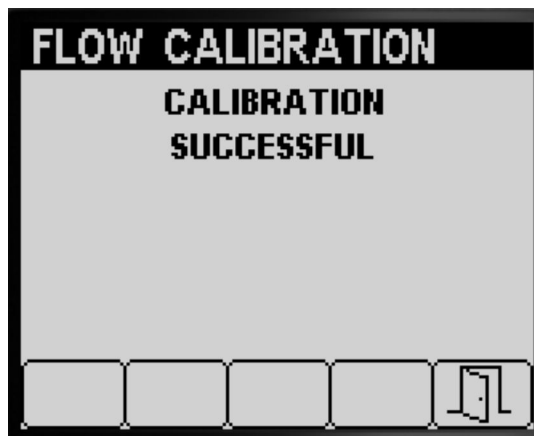

Figur 55

g192866

- Der vises en meddelelse, der angiver, at gennemstrømningskalibreringen er mislykket ([Figur 56](#)).

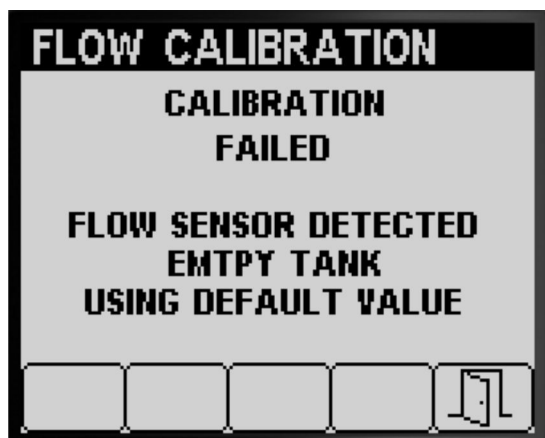

Figur 56

g192865

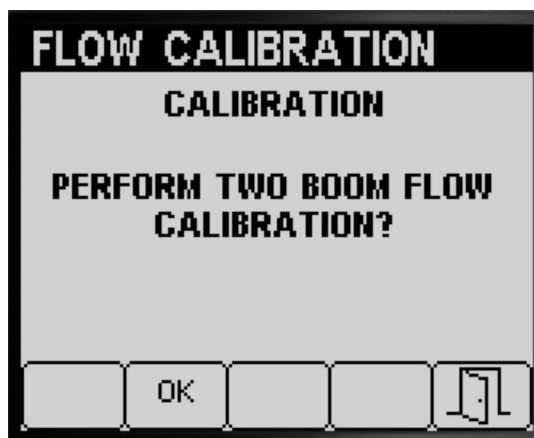

Figur 58

g192943

Hvis kalibreringsværdien ligger uden for det tilladte område (Figur 57), skal du kontakte din autoriserede Toro-forhandler. Du kan også læse fejlmeddelelsen og gentage kalibreringstrinnene i [Klargøring til opsamlingstesten](#) (side 17), [Udførelse af opsamlingstesten for sprøjtesektion](#) (side 19) og [Udførelse af kalibreringsberegningen](#) (side 21).



Figur 57

g192864

- Hvis du ikke behøver at udføre 2-sprøjtesektionskalibreringen, skal du trykke på knap 5 for at gå tilbage til skærmen Calibrate (kalibrer) (Figur 58).
- Tryk på knap 2 for at fortsætte til kalibreringstrinnene i [Klargøring af sprøjtesektionen/-erne til opsamlingstesten](#) (side 18).

**Bemærk:** Du skal kun indstille de sprøjtesektionskontakter (Figur 38) til positionen ON (til), som du identificerede til kalibrering i [Vurdering af, hvilken type gennemstrømningskalibrering der skal udføres](#) (side 16).

### Udførelse af 1-sprøjtesektionskalibrering

Hvis du har gennemført en 3-sprøjtesektionskalibrering og en 2-sprøjtesektionskalibrering, anmoder infocenteret dig om at gennemføre en 1-sprøjtesektionskalibrering (Figur 59). Udfør én af følgende handlinger:

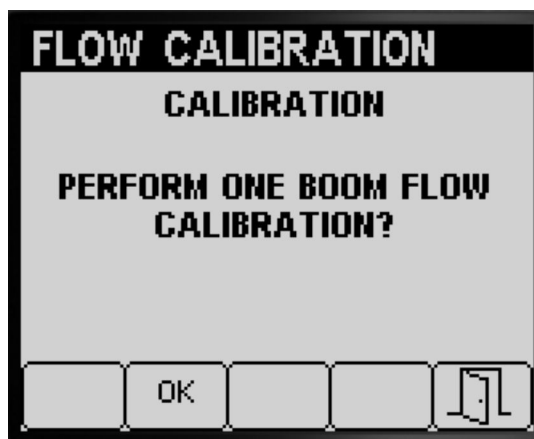

Figur 59

g192942

3. Tryk på knap 5 for at forlade skærmen Speed Calibration (hastighedskalibrering) (Figur 55, Figur 56 og Figur 57).
4. Flyt gashåndtaget til positionen IDLE (tomgang), sluk motoren, og tag tændingsnøglen ud.

### Udførelse af 2-sprøjtesektionskalibrering

Hvis du har gennemført en 3-sprøjtesektionskalibrering, anmoder infocenteret dig om at gennemføre en 2-sprøjtesektionskalibrering (Figur 58). Udfør én af følgende handlinger:

- Hvis du ikke behøver at udføre 1-sprøjtesektionskalibreringen, skal du trykke på knap 5 for at gå tilbage til skærmen Calibrate (kalibrer) (Figur 59).
- Tryk på knap 2 for at fortsætte til kalibreringstrinnene i [Klargøring af sprøjtesektionen/-erne til opsamlingstesten](#) (side 18).

**Bemærk:** Du skal kun indstille sprøjtesektionskontakten (Figur 38) til positionen ON (TIL), som du identificerede til kalibrering i [Vurdering af, hvilken type gennemstrømningskalibrering der skal udføres](#) (side 16).



Figur 61

g192303

## Speed Calibration (hastighedskalibrering)

### Klargøring af hastighedskalibrering

1. Tryk på knap 1 eller 2 i undermenuen CALIBRATION (kalibrering) for at gå til indstillingen SPEED (HASTIGHED) (Figur 60).



Figur 60

g192290

**Bemærk:** Du kan annullere hastighedskalibreringen ved at trykke på knap 5. Der vises en meddelelse, som bekræfter, at du har annulleret hastighedskalibreringen.



Figur 62

g192423

2. Tryk på knap 4 for at vælge indstillingen Speed calibration (hastighedskalibrering) (Figur 60).
3. Fyld sprøjtetanken halvt op, dvs. med 600 l vand (Figur 61).

4. Tryk på knap 2 for at gå til næste trin (Figur 61).
5. Opmærk en startlinje på et testområde med græsplæne (Figur 63).

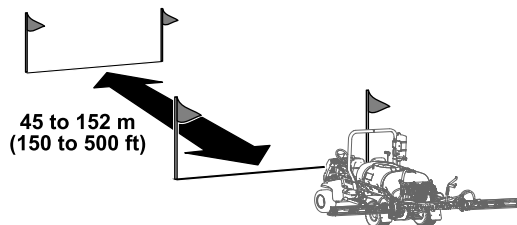

Figur 63

g192333

6. Afmærk en distance på 45-152 m ved hjælp af et målehjul. Noter den opmålte distance nedenfor (Figur 64).



Figur 64

g192349



g192356

**Bemærk:** En testdistance på mellem 92 og 152 m giver det bedste kalibreringsresultat.

Angivet distanceværdi: \_\_\_\_\_

7. Opmærk en mållinje på et testområde med græsplæne (Figur 33).
8. Tryk på knap 2 for at gå til næste trin (Figur 64).
9. Brug knap 3 eller 4 til at ændre den angivne distanceværdi i infocenteret, og tryk på knap 2 (Figur 65).

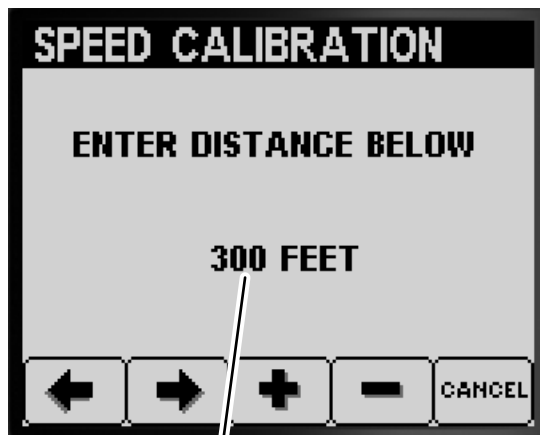

Figur 65

g192348

1. Angivet distanceværdi

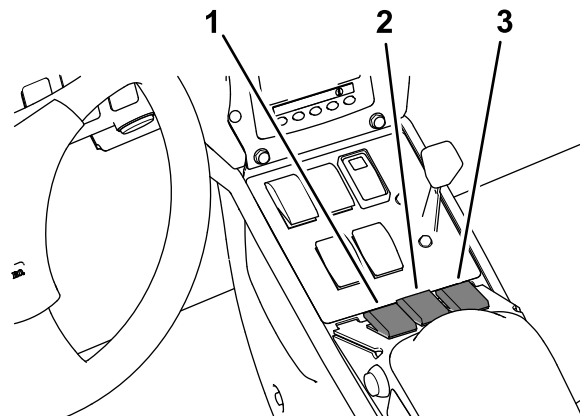

Figur 66

g192354

1. Venstre sektionskontakt
2. Midterste sektionskontakt
3. Højre sektionskontakt

3. Tryk på knap 2 i infocenteret, og køр frem til mållinjen (Figur 66 og Figur 63).

**Bemærk:** Den målte distanceværdi bør stige.

4. Tryk på knap 2 (DONE (udført)), når maskinens forhjul når mållinjen (Figur 67).

**Bemærk:** Hvis den målte distanceværdi og den angivne distanceværdi ikke stemmer overens, korrigerer sprøjtesystemets computer automatisk den målte distanceværdi.

## Udførelse af hastighedskalibreringen

1. Køр maskinen hen til startlinjen, så forhjulene står lige på den.
2. Ved maskinens centerkonsol skal du sikre, at kontakterne til de tre sektionsventiler står i positionen OFF (fra).

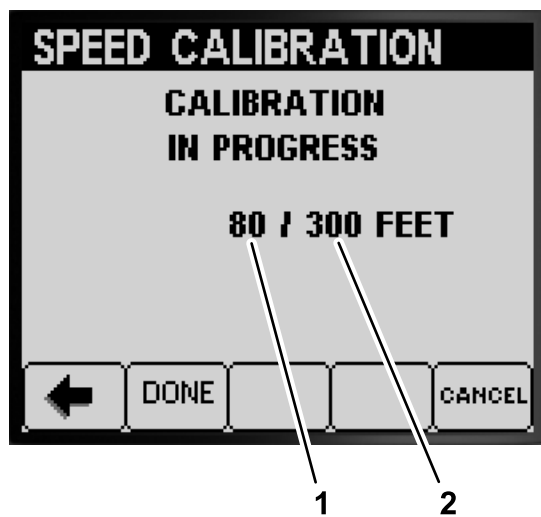

Figur 67

g192380

1. Målt distanceværdi
2. Angivet distanceværdi

- Der vises en meddelelse, der bekræfter, at hastighedskalibreringen er gennemført (Figur 68).



Figur 68

g192425

- Der vises en meddelelse, der angiver, at hastighedskalibreringen er mislykkedes (Figur 69).

**Bemærk:** Tryk på knap 5 for at forlade skærmen Speed Calibration (hastighedskalibrering).

**Bemærk:** Hvis kalibreringsværdien ligger uden for det tilladte område (Figur 69), skal du kontakte din autoriserede Toro-forhandler. Du kan også læse fejlmeddelelsen og gentage kalibreringstrinnene i [Klargøring af hastighedskalibrering \(side 23\)](#) og [Udførelse af hastighedskalibreringen \(side 24\)](#).

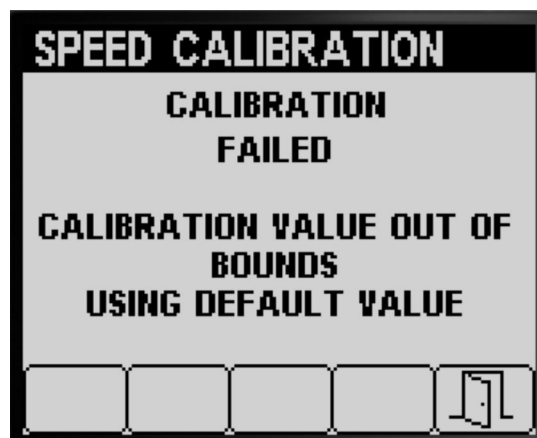

Figur 69

g192424

5. Tryk på knap 5 for at forlade skærmen Speed Calibration (hastighedskalibrering) (Figur 68 eller Figur 69).
6. Flyt gashåndtaget til positionen SLOW (langsom), sluk for motoren, aktiver parkeringsbremsen, og tag tændingsnøglen ud.

## Testhastighed

Brug testhastighedsfunktionen til at simulere et kørehastighedssignal til stationær sprøjtedrift til følgende test:

- Indstilling af sektionsomløbsventilerne (manuel tilstand). Se maskinens *betjeningsvejledning*.
- Verificer opsamlings testen for maskiner i doseringstilstand.

**Bemærk:** Hvis du udløser parkeringsbremsen eller flytter maskinen, mens du benytter hastighedstestsimuleringen, afslutter infocenteret simuleringen.

## Brug af testhastigheden

1. Tryk på knap 1 eller 2 i undermenuen CALIBRATION (kalibrering) for at gå til indstillingen TEST SPEED (testhastighed) (Figur 70).



Figur 70

g193668



g193669

2. Tryk på knap 4 for at vælge kalibreringsindstillingen SPEED (hastighed) (Figur 70).
3. Tryk på knap 1 eller 2 for at gå til indstillingen SPEED (hastighed) (Figur 71).



Figur 71

g193671



Figur 72

g193670

4. Tryk på knap 3 eller 4 for at øge eller reducere den simulerede hastighed (Figur 71).
5. Tryk på knap 2 for at gå til indstillingen ON/OFF (til/fra) (Figur 72).

6. Tryk på knap 4 for at slå testhastighedssimuleringen ON (til) eller OFF (fra) (Figur 72).
7. Tryk på knap 5 for at gemme indstillingerne, forlade skærmen TEST SPEED (testhastighed) og gå tilbage til skærmen CALIBRATE (kalibrer) (Figur 72).

## Brug af manuel kalibreringsindtastning

Brug skærmen Manual Cal Entry (manuel kal.-indtastning) til at se kalibreringsværdierne for 3-sprøjtesektion (bom), 2-sprøjtesektion (bom), 1-sprøjtesektion (bom) og hastigheden.

**Vigtigt:** Disse kalibreringsindtastninger er de tal, der bruges til beregning af gennemstrømnings- og hastighedskorrektionsfaktorerne. Du må ikke ændre disse tal. Brug procedurerne [Flow Calibration \(gennemstrømningskalibrering\) \(side 15\)](#) og [Speed Calibration \(hastighedskalibrering\) \(side 23\)](#).

1. Tryk på knap 1 eller 2 i undermenuen CALIBRATE (kalibrer) for at gå til indstillingen MANUAL CAL ENTRY (manuel kal.-indtastning) (Figur 73).





Figur 73

g193322

- Tryk på knap 4 for at vælge indstillingen Speed calibration (hastighedskalibrering) (Figur 73).
- Tryk på knap 1 eller 2 for at vælge indstillingen for bomgennemstrømning eller hastighed (Figur 74).

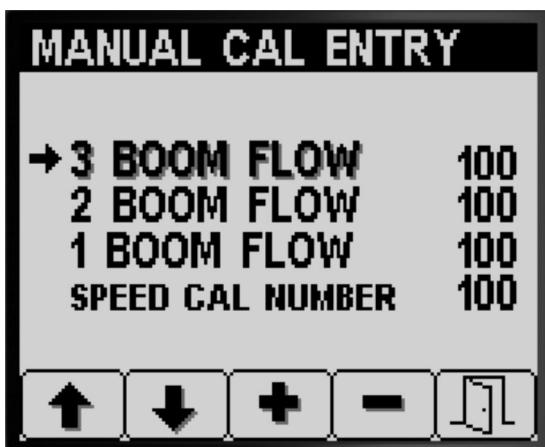

g193543

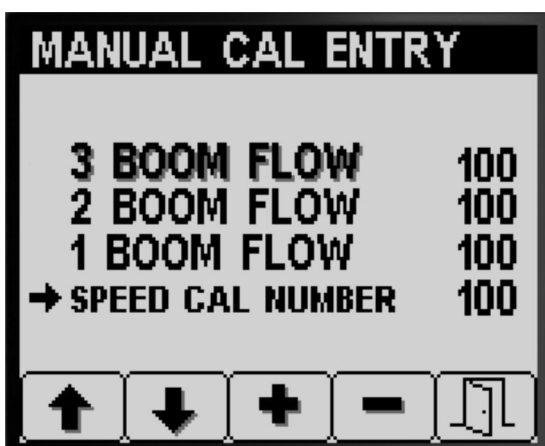

g193544

Figur 74

- Tryk på knap 3 eller 4 for at ændre korrektionsfaktør værdien (Figur 74).

- Tryk på knap 5 for at gemme indstillingerne, forlade skærmen MANUAL CAL ENTRY (manuel kal.-indtastning) og gå tilbage til skærmen CALIBRATE (kalibrer) (Figur 74).

## Under betjening

### Infocenterets sprøjteområdeskærme

Brug områdeskærmene for at få oplysninger om følgende:

- Sprøjtet område (acres, hektar eller 1000 ft<sup>2</sup>)
- Sprøjtet volumen (US gallon eller liter)

### Brug af skærmen for samlet område

- Brug skærmen Total Area (samlet område) til at spore det samlede antal acres og den samlede mængde gallons, som du har sprøjtet på og med, siden sidste nulstilling af det samlede område og volumen for det samlede område.
- Du kan bruge oplysningerne på skærmen for samlet område til at spore områdeareal og sprøjtet kemikaliemængde på arbejdsstedet.
- Oplysninger om samlet område og samlet volumen sprøjtet akkumuleres, indtil de nulstilles. Tryk på og hold knap 4 nede for at nulstille oplysninger om samlet område og samlet volumen.

**Vigtigt:** Nulstilling af oplysninger om samlet område og samlet volumen på skærmen for samlet område nulstiller alle oplysninger om underområde og underområdevolumen for aktive og inaktive underområder.

- På startskærmen skal du kortvarigt trykke på og holde en vilkårlig knap nede for at åbne menulinjen (Figur 75 og Figur 76).



Figur 75

g194882

- Tryk på knap 2 for at åbne skærmen Total Area (samlet område) (Figur 76).

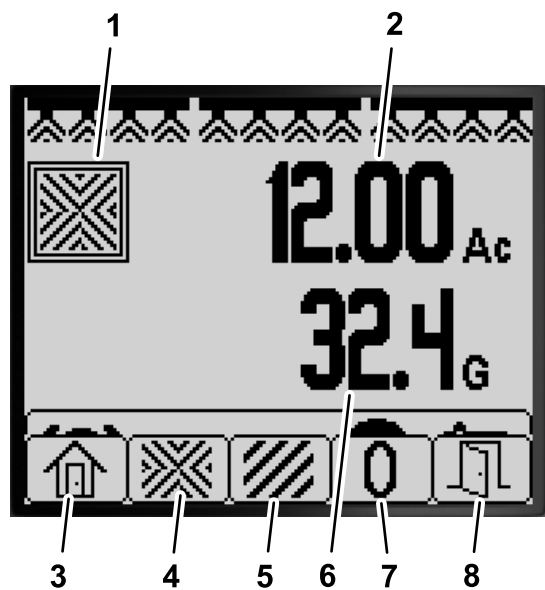

Figur 76

Skærmen Total Area (samlet område)

g194884

- |                                    |  |
|------------------------------------|--|
| 1. Ikon for samlet område          | 5. Vis skærmen Underområde                       |
| 2. Samlet, sprøjtet område (acres) | 6. Samlet volumen sprøjtet (amerikanske gallons) |
| 3. Tilbage til Startskærm          | 7. Nulstil samlet område og volumen sprøjtet.    |
| 4. Vis skærmen Samlet område       | 8. Afslut  |

- Brug infocenter-knapperne (Figur 76) til at udføre følgende handlinger:
  - Tryk på knap 1 for at gå tilbage til startskærmen.
  - Tryk på knap 2 for at gå til skærmen Total Area (samlet område).
  - Tryk på knap 4 for at nulstille samlet område og samlet volumen sprøjtet.
  - Tryk på knap 5 for at forlade menulinjen.

## Brug af skærmen for underområde

- Brug et separat underområde til hvert sprøjtejob på arbejdsstedet. Du kan bruge op til 20 underområder til at indsamle sprøjteoplysninger til sprøjtejob på stedet.
- Du kan bruge oplysninger om skærmen for underområde til at spore mængden af sprøjtet område og mængden sprøjtede kemikalier for hvert sprøjtejob, du definerer et underområde for.
- Oplysninger om sprøjtet område og volumen akkumuleres for det aktive underområde i sprøjtesystemets hukommelse, indtil de nulstilles. Du skal enten trykke på og holde knap 4 nede for at nulstille underområdet eller nulstille oplysninger om samlet område eller samlet volumen på skærmen for samlet område.

**Bemærk:** Nulstilling af oplysninger om samlet område og samlet volumen på skærmen for samlet område nulstiller alle oplysninger om underområde og underområdevolumen for aktive og inaktive underområder.

**Bemærk:** Hvis data om sprøjtet volumen og sprøjtet område for et valgt underområde ryddes, fratrækker sprøjtesystemet den pågældende sprøjtede underområdevolumen og mængden af sprøjtet område fra dataene om den samlede sprøjtede volumen og det samlede sprøjtede område.

- Hvis du vil aktivere et andet underområde, skal du trykke på og slippe knap 3 og 4 i infocenteret.

**Vigtigt:** Det viste tal i feltet under ikonet for underområde angiver det aktive underområde, hvor område- og volumenoplysninger indsamles.

- Hvis der er eksisterende data i det aktive underområde, du ikke har brug for, kan du nulstille oplysninger om sprøjtet område og volumen for det pågældende underområde.

- Gå til menuen Sub-Area (underområde) på følgende måde:

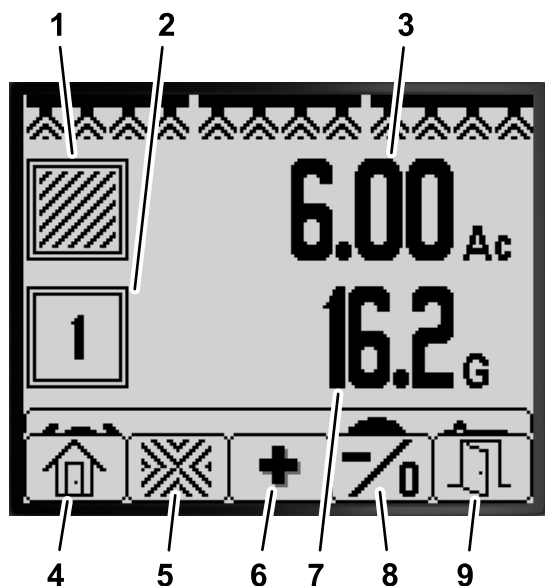

g194883

**Figur 77**

Skærmen Sub-Area (underområde)

- |  |  |
|--|--|
| 1. Ikon for underområde                            | 6. Vælg det næste underområde  |
| 2. Aktivt underområde                              | 7. Volumen sprøjtet i det aktiv underområde (amerikanske gallons)  |
| 3. Område sprøjtet i det aktiv underområde (acres) | 8. Vælg det foregående underområde; hold knappen nede for at nulstille område og volumen sprøjtet for det aktive område. |
| 4. Tilbage til Startskærm                          | 9. Afslut  |
| 5. Vis skærmen Samlet område                       |  |

- Tryk på knap 5 på startskærmen, og hold den nede for at åbne menulinjen, og tryk på knap 2 for at vælge skærmen Sub-Area (underområde) (Figur 77).
  - Tryk på og hold knap 5 nede på skærmen Total Area (samlet område) for at åbne menulinjen, og tryk på knap 3 for at vælge skærmen Sub-Area (underområde) (Figur 77).
2. Brug infocenter-knapperne (Figur 77) til at udføre følgende handlinger:
- Tryk på knap 1 for at gå tilbage til startskærmen.
  - Tryk på knap 2 for at gå til skærmen Total Area (samlet område).
  - Tryk på knap 3 for at ændre det aktive underområde til næste underområde.
  - **Tryk på og slip** knap 4 for at ændre det aktive underområde til forrige underområde. **Tryk på og hold** knap 4 nede for at nulstille

sprøjtet område og volumen for det aktive underområde.

- Tryk på knap 5 for at forlade menulinjen.

# Infocenterets rådgivningsmeddelelser

Rådgivningsmeddelelser til operatøren vises automatisk på infocenterets skærm, når en maskinfunktion kræver yderligere handling. Hvis du eksempelvis forsøger at starte motoren, mens du trykker på traktionspedalen, vises en meddelelse på displayet med angivelse af, at traktionspedalen skal være i NEUTRAL position.

For hver rådgivningsmeddelelse er der en tilstand (f.eks., start nægtet, motor stoppet), en kode (et nummer) knyttet til rådgivningsmeddelelsen, en kvalifikator (årsagen til visningen af rådgivningsmeddelelsen), og en displaytekst (hvad meddelelsen viser af tekst på skærmen) som vist i [Figur 78](#).

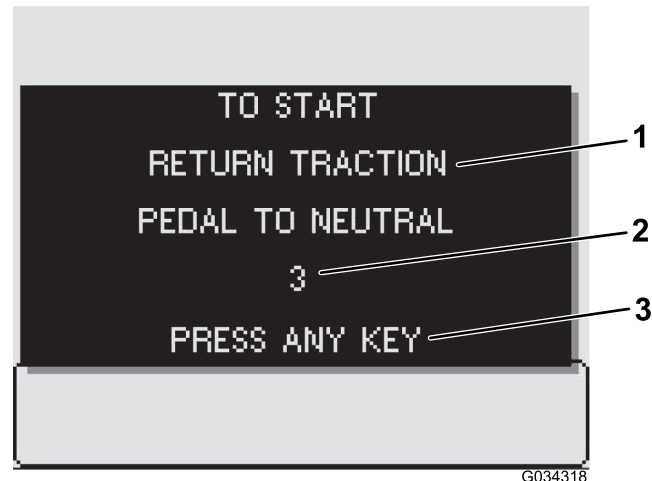

Figur 78

g034318

1. Displaytekst
2. Rådgivningsmeddelelseskode
3. Tryk på en vilkårlig tast på infocenteret for at rydde teksten fra displayskærmen.

**Bemærk:** Rådgivningsmeddelelser logges ikke i fejlloggen.

**Bemærk:** Du kan rydde en rådgivningsmeddelelse fra displayet ved at trykke på en vilkårlig infocentertast.

Se følgende tabel for alle infocenterets rådgivningsmeddelelser:

## Tabel for rådgivningsmeddelelser

Tilstand	Kode	Kvalifikator	Displaytekst
Start forhindret	2	Pumpekontakt aktiv	Slå pumpen fra for at starte
Start forhindret	3	Ikke i NEUTRAL	Flyt traktionspedalen tilbage til neutral for at starte
Start forhindret	4	Tomt sæde	Sid i sædet eller aktiver parkeringsbremsen for at starte
Start forhindret	5	Starterens aktivering fik timeout	Hvil starteren for at starte
Start forhindret	6	Skyllepumpe aktiv	Slå skyllepumpen fra for at starte
Motoren standset	102	Tomt sæde	Motorstop grundet tomt førersæde
Motoren standset	103	Parkeringsbremse aktiveret	Motorstop grundet aktiveret parkeringsbremse
Pumpestart forhindret	202	Bom aktiv	Slå bommene fra for at starte pumpen
Pumpestart forhindret	203	Tomt sæde og parkeringsbremse ikke aktiveret	Sid i sædet eller aktiver parkeringsbremse for at starte pumpe

## Tabel for rådgivningsmeddelelser (cont'd.)

Tilstand	Kode	Kvalifikator	Displaytekst
Pumpestart forhindret	204	Pumpestart, når køretøj er standset	Flyt køretøj for at starte pumpe
Pumpestart forhindret	205	Motorstart	Stop motortørring for at starte pumpe
Pumpe slået fra	206	Tomt sæde	Bliv siddende for at starte pumpe
Kørsel forhindret	302	Parkeringsbremse aktiveret under kørsel	Udløs parkeringsbremse for at fortsætte kørsel
Tankstatus	402	Lav volumen i sprøjtetank	Tankstatus, lav volumen
Tankstatus	403	Skyllepumpe aktiv	Tankstatus, skyllepumpe slået til
Parameterstatus	502	Forkert parameterværdi indtastet	Parameterstatus, ugyldig værdi
Parameterstatus	503	En værdi er uden for området af godkendte værdier	Parameterstatus, ugyldige datastandarder anvendt
Bomme slået fra	802	Hastighed nedsat	Bomme slået fra, stoppet eller bevæges for langsomt
GeoLink-konfiguration	902	GeoLink-kontrolenhedskonflikt	GeoLink-konfiguration, kontroller GeoLink-kontrolenheder
GeoLink-konfiguration	903	Infocenter-indstilling	GeoLink-konfiguration, kontroller infocenter-indstillinger
Kapacitetsmåler	1002	Intet gennemstrømningssignal	Gennemstrømningsmåler, gennemstrømning ikke registreret
Frigearskontakt	1102	Frigearskontaktsignal	Frigearskontakt, fremdrift i frigear

## Infocenterets fejlkoder

Fejlkoderne vises på infocenterets skærm, hvis der er fejl i det elektroniske system eller computersystemet. Hvis sikringen til Toros elektroniske styreenhed eksempelvis er åben, vises fejlkode 1 i infocenteret. Se tabellen over fejlkoder for en oversigt over fejlkoder og anbefalede handlinger.

### Tabel over fejlkoder

Fejl-id	Berørt komponent eller system	Beskrivelse	Anbefalet handling
1	Toros elektroniske hovedstyreenhed (TEC)	Et signal til eller fra den elektriske hovedstyreenhed er uden for rækkevidde.	Ring til din autoriserede Toro-serviceforhandler.
2	Udgangssikring	En sikring til den elektriske hovedstyreenhed er åben.	Udskift sikringen. Se betjeningsvejledningen.

## Tabel over fejlkoder (cont'd.)

Fejl-id	Berørt komponent eller system	Beskrivelse	Anbefalet handling
3	Fejl i hovedeffektrelæ	Hovedeffektrelæet tilfører ikke strøm.	Ring til din autoriserede Toro-serviceforhandler.
4	Fejl i opladningssystem	Vekselspændingen er for høj eller for lav.	
14	Inkompatible softwareversioner	Softwareversionerne er ikke forenelige	
17	Starter-timeout	Starteren har været aktiveret for længe.	
18	Traktionspedalens frigearskontakt	Traktionspedalens kontakt stemmer ikke overens med kørehastigheden.	
19	Gennemstrømningsmåler	Intet signal fra gennemstrømningsmåleren under sprøjtning.	Sprøjt i manuel tilstand. Kontakt din autoriserede Toro-serviceforhandler.
41	Sprøjtepumpens kontrolventil	Elektrisk problem i TEC-styreenheden.	Ring til din autoriserede Toro-serviceforhandler.

# Vedligeholdelse

## Serviceskærme

1. Du kan få adgang til skærmen Service ved at trykke på knap 2 på hovedmenuskærmen og gå til indstillingen SERVICE (Figur 79). Se [Adgang til hovedmenuskærmen \(side 4\)](#).



Figur 79

g192026

2. Tryk på knap 4 for at vælge undermenuen SERVICE (Figur 79).

Via denne skærm kan du få vist oplysninger om timer og kapacitet.

## Visning af driftstimer

1. Tryk på knap 1 eller 2 på skærmen Service, indtil du når indstillingen HOURS (timer) (Figur 80).

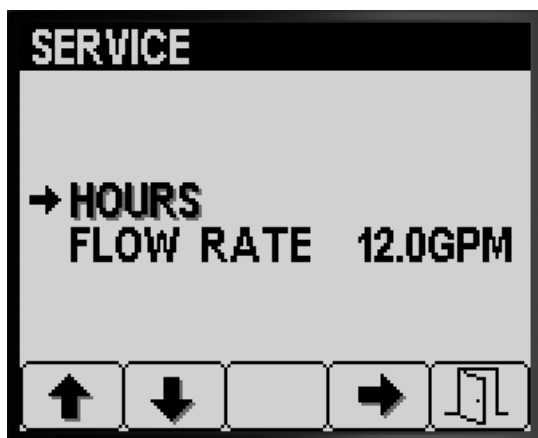

Figur 80

g192029

2. Tryk på knap 4 for at vælge posten Hours (timer) (Figur 80).
3. Brug tælleroplysningerne (Figur 81) på skærmen til at bestemme følgende:

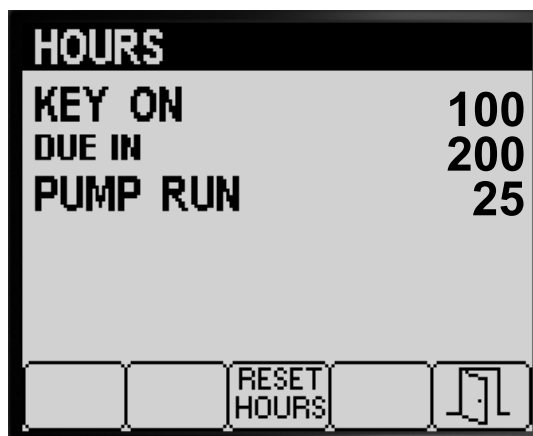

Figur 81

g192028

- Antal timer, nøglen har været i positionen ON (til).
  - Antal timer, indtil næste service skal udføres.
  - Antal timer, sprøjtepumpen har kørt.
4. Hvis du vil nulstille timerne for alle tællere, skal du trykke på knap 3 (Figur 81).
  5. Tryk på knap 5 for at forlade skærmen HOURS (timer) og gå tilbage til skærmen SERVICE (Figur 81).

## Visning af kapacitet

Mens sprøjtepumpen kører, kan du se kapaciteten (Figur 82) målt af gennemstrømningsmåleren i følgende måleenheder:

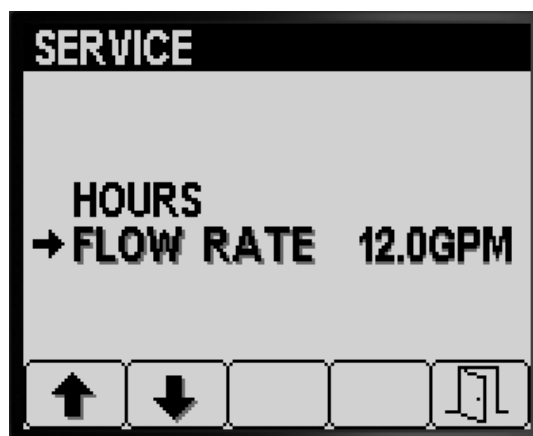

Figur 82

g192027

- Gallons pr. minut
- Liter pr. minut

Tryk på knap 5 for at forlade skærmen SERVICE og gå tilbage til HOVEDMENUSKÆRMEN (Figur 82).



# Skærmen Diagnostics (diagnostik)

1. Du kan få adgang til skærmen Diagnostics (diagnostik) ved at trykke på knap 1 eller 2 på hovedmenuskærmen for at gå til indstillingen DIAGNOSTICS (DIAGNOSTIK) (Figur 83). Se [Adgang til hovedmenuskærmen \(side 4\)](#).



Figur 83

g192025

2. Tryk på knap 4 for at vælge undermenuen DIAGNOSTICS (diagnostik) (Figur 83).

Via denne skærm kan du få vist oplysninger om input, output og fejl.

## Visning af input/output-rapporten

1. Tryk på knap 1 eller 2 på skærmen Diagnostics (diagnostik), indtil du når indstillingen INPUT/OUTPUT (Figur 84).

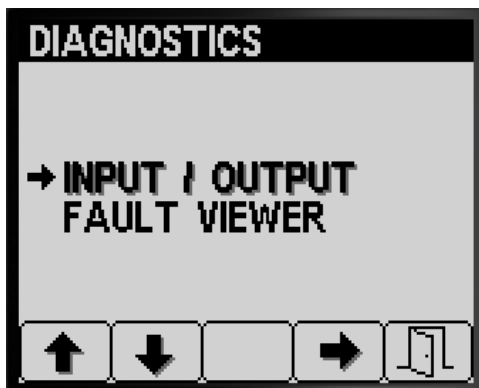

Figur 84

g192031

2. Tryk på knap 3 for at vælge posten INPUT/OUTPUT (Figur 84).
3. Benyt knap 1 eller 2 til at få vist og gennemgå tilstandsoplysninger for input/output i sprøjtesystemet (Figur 85).

PUMPS	
M. SWITCH	ON
RINSE	OFF
RINSE TIMED	OFF
AGITATION VALVE	OFF
PUMP	OFF
NEUTRAL	
MASTER VALVE	ON
RINSE PUMP	OFF

BOOMS	
LEFT	ON
CENTER	ON
RIGHT	ON
MASTER BOOM	ON
L. VALVE	
C. VALVE	ON
R. VALVE	ON

ENGINE RUN	
KEY START	OFF
KEY RUN	ON
NEUTRAL	
SEAT	ON
PARKING BRAKE	ON
PUMP	ON
OK RUN	ON
START	OFF

Figur 85

g192033

4. Tryk på knap 5 for at forlade skærmen INPUT/OUTPUT og gå tilbage til skærmen DIAGNOSTICS (diagnostik) (Figur 84).

## Visning af sprøjtesystemfejl

1. Tryk på knap 1 eller 2 på skærmen Diagnostics (diagnostik), indtil du når indstillingen FAULT VIEWER (FEJLVISER) (Figur 86).

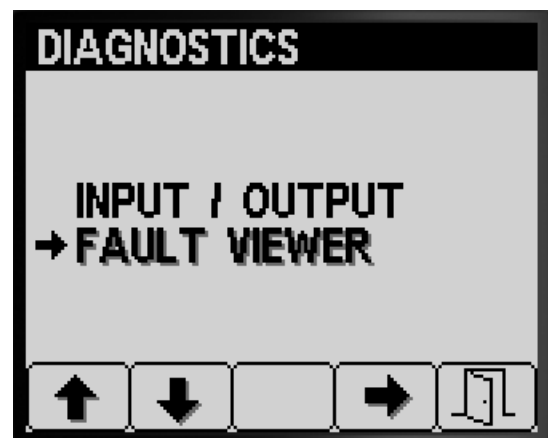

Figur 86

g192030

2. Tryk på knap 3 for at vælge posten FAULT VIEWER (fejlviser) (Figur 86).
3. Gennemgå fejlviseren for fejl genereret af sprøjtesystemet (Figur 87).

**Bemærk:** Hvis der er angivet fejl i visningen, skal du kontakte din autoriserede Toro-serviceforhandler.

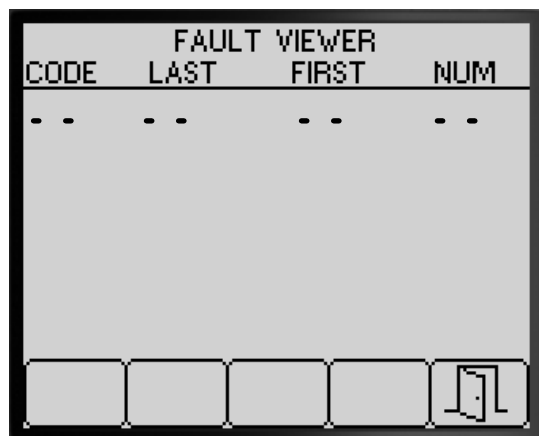

Figur 87

g192032

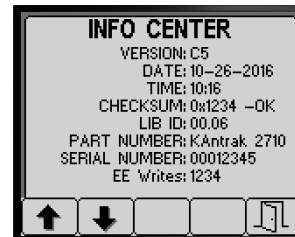
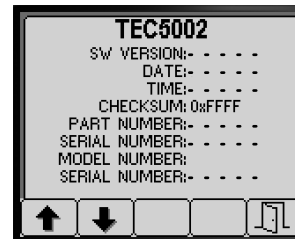
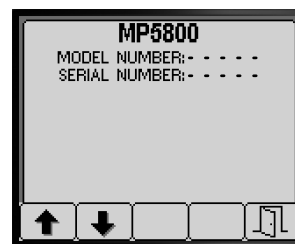

Figur 89

g192034

- Tryk på knap 5 for at forlade skærmen FAULT VIEWER (fejlviser) og gå tilbage til skærmen DIAGNOSTICS (diagnostik) (Figur 87).

## Skærmen About (om)

- Du kan få adgang til skærmen About (om) ved at trykke på knap 1 eller 2 på HOVEDMENUSKÆRMEN og gå til indstillingen ABOUT (om) (Figur 88).



Figur 88

g192023

- Tryk på knap 1 eller 2 for at rulle ned over skærmen med maskinoplysninger, skærmen med oplysninger om TEC-styreenheden eller infocenterets informationsskærm (Figur 89).
- Tryk på knap 5 for at forlade skærmen ABOUT (om) og gå tilbage til skærmen DIAGNOSTICS (diagnostik) (Figur 87).

- Tryk på knap 4 for at vælge undermenuen About (om) (Figur 88).



**Count on it.**