



Souffleur/aspirateur UltraPlus

N° de modèle 51621—N° de série 319022022 et suivants

Manuel de l'utilisateur



Pour tout conseil ou renseignement, appelez notre numéro vert 1-888-367-6631 (États-Unis), 1-888-430-1687 (Canada) ou 1-800-574-3312 (Mexique) avant de renvoyer ce produit.

Vous pouvez contacter Toro directement sur www.Toro.com pour tout renseignement concernant un produit ou un accessoire, pour obtenir l'adresse des dépositaires, pour connaître tous les détails concernant la garantie ou pour enregistrer votre produit.

⚠ ATTENTION

CALIFORNIE

Proposition 65 - Avertissement

Le cordon d'alimentation de cette machine contient du plomb, une substance chimique considérée par l'état de Californie comme susceptible de provoquer des malformations congénitales et autres troubles de la reproduction. Lavez-vous les mains après avoir manipulé la batterie.

L'utilisation de ce produit peut entraîner une exposition à des substances chimiques considérées par l'état de Californie comme capables de provoquer des cancers, des anomalies congénitales ou d'autres troubles de la reproduction.

Pour assurer une sécurité et un rendement optimaux, et apprendre à bien connaître le produit, vous-même et tout autre utilisateur de l'appareil, devez impérativement lire et comprendre le contenu de ce manuel avant même de mettre le moteur en marche.

Faites particulièrement attention aux symboles de sécurité ⚠ qui signifient PRUDENCE, ATTENTION ou DANGER et concernent la sécurité des personnes. Vous devez lire et bien comprendre ces directives car elles portent sur votre sécurité. **Ne pas les respecter, c'est risquer de vous blesser, de vous électrocuter ou de provoquer un incendie.**

Ne laissez pas l'appareil sans surveillance quand il est sous tension. Débranchez-le du secteur quand il ne sert pas et avant tout entretien.

ATTENTION – Pour réduire le risque de choc électrique, n'utilisez pas l'appareil sur des surfaces mouillées. Ne l'exposez pas à la pluie. Rangez-le à l'intérieur.

L'appareil n'est pas un jouet. Ne l'utilisez pas quand des enfants sont à proximité. N'autorisez pas les enfants à utiliser l'appareil.

Respectez les instructions d'utilisation de ce manuel. Utilisez uniquement les accessoires recommandés par le fabricant.

Portez des vêtements adéquats. N'approchez pas les cheveux, les doigts ou autres parties du corps, ni les vêtements amples, des ouvertures et des pièces mobiles. Sachez où se trouvent le souffleur et les entrées d'air pendant le fonctionnement de l'appareil. Les vêtements amples, les bijoux et les cheveux peuvent être aspirés dans les entrées d'air (voir la figure suivante) et vous risquez alors de vous blesser. Portez toujours des chaussures solides, un pantalon et des lunettes de protection.

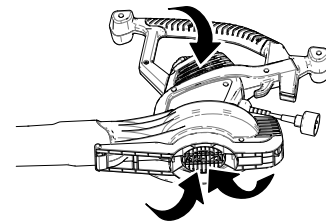

g227712

Prudence – pièces mobiles – n'utilisez pas l'appareil si le déflecteur d'entrée d'air (couvercle d'entrée inférieur) n'est pas en place. Consultez la rubrique Préparation pour connaître les instructions de montage correctes.

N'utilisez pas l'appareil si le cordon d'alimentation ou la fiche est endommagé(e). Si l'appareil ne fonctionne pas correctement, s'il est tombé, a été endommagé, oublié à l'extérieur ou est tombé dans l'eau, renvoyez-le à un concessionnaire-réparateur agréé.

Évitez de tirer ou de soulever l'appareil par le cordon électrique, d'utiliser le cordon comme poignée, de coincer le cordon dans une porte ou de le traîner sur des arêtes ou des angles vifs. N'approchez pas le cordon des surfaces chaudes.

CONSIGNES DE SÉCURITÉ IMPORTANTES

L'utilisation d'un appareil électrique exige de prendre certaines précautions élémentaires, notamment :

LISEZ TOUTES LES INSTRUCTIONS

AVANT D'UTILISER L'ASPIRATEUR/SOUFFLEUR

ATTENTION – Respectez ces consignes de sécurité pour réduire le risque d'incendie, de choc électrique ou de blessures.



Ne débranchez pas l'appareil en tirant sur le cordon électrique. Débranchez le cordon en tirant sur la fiche.

Ne manipulez pas l'appareil ou la fiche si vous avez les mains mouillées.

N'introduisez jamais rien dans les ouvertures. N'utilisez pas l'appareil si les ouvertures sont bloquées; ne laissez pas s'accumuler la poussière, les peluches, les cheveux ou quoi que ce soit d'autre qui pourrait gêner la circulation de l'air.

Coupez toutes les commandes avant de débrancher l'appareil.

Soyez particulièrement prudent lorsque vous nettoyez sur un escalier.

N'utilisez pas l'appareil pour aspirer des liquides inflammables ou combustibles, comme de l'essence, ou dans des endroits où ce type de liquide peut se trouver.

L'appareil bénéficie d'une double isolation électrique. Utilisez uniquement des pièces de rechange identiques. Consultez les instructions d'entretien des appareils à double isolation.

N'aspirez pas d'objets incandescents ou qui dégagent de la fumée, tels cigarettes, allumettes ou cendres chaudes.

N'utilisez pas l'appareil sans le sac ou les accessoires corrects.

CONSERVEZ CES INSTRUCTIONS

Autocollants de sécurité et d'instruction

Important: Les autocollants de sécurité et d'instruction sont placés près des endroits potentiellement dangereux. Remplacez les autocollants endommagés ou manquants.



138-6640

decal138-6640

Mise en service

Enregistrez votre produit sur www.Toro.com afin que Toro puisse vous contacter en cas de rappel de produit pour raison de sécurité ou dans le cadre de la garantie.

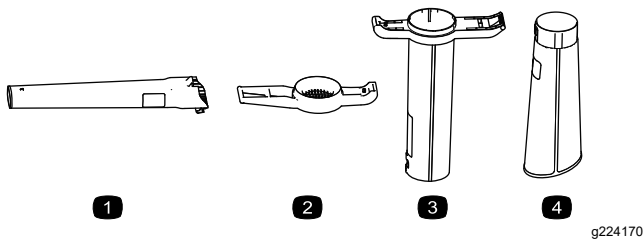

Figure 2

- | | |
|---------------------------------|--------------------------------|
| 1. Tube de souffleur | 3. Tube d'aspiration supérieur |
| 2. Couvercle d'entrée inférieur | 4. Tube d'aspiration inférieur |

Assemblage du souffleur

Important: Le moteur ne devrait fonctionner que si le couvercle d'entrée inférieur est verrouillé en position.

Remarque: Si le moteur fonctionne alors que le couvercle d'entrée inférieur n'est pas en place, n'utilisez pas l'appareil. Renvoyez-le à un dépositaire-réparateur agréé.

Posez le tube de souffleur et le couvercle d'entrée inférieur.

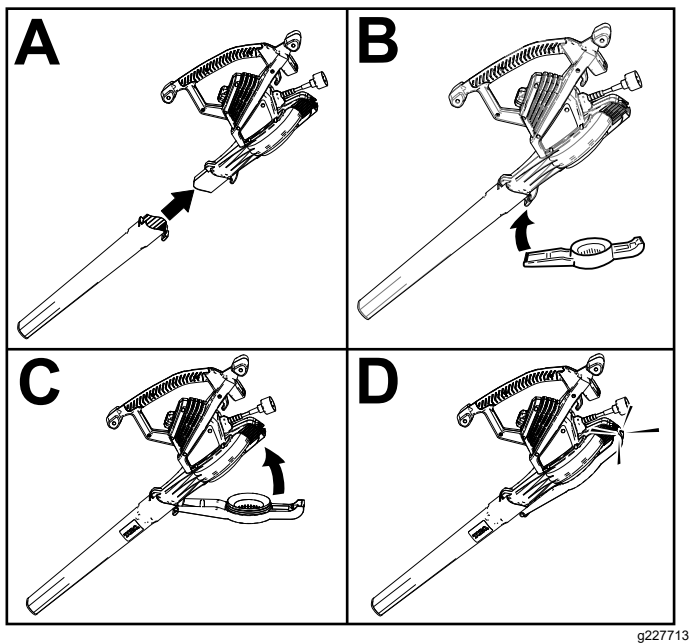

g227713

Passage du mode souffleur au mode aspirateur

⚠ ATTENTION

La turbine continue de tourner pendant quelques secondes après l'arrêt de l'appareil; vous risquez de vous couper ou vous blesser aux doigts.

N'enlevez pas le couvercle d'entrée inférieur quand le moteur tourne ou si l'appareil est branché sur le secteur.

- Déposez le couvercle d'entrée inférieur et le tube du souffleur.

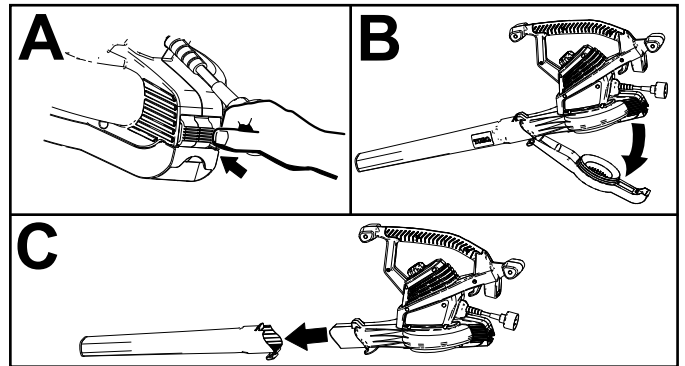

g227714

- Installez le tube et le sac d'aspiration.

Important: Le moteur ne devrait fonctionner que si le tube d'aspiration est verrouillé en position.

Remarque: Si le moteur fonctionne alors que le tube d'aspiration n'est pas en place, n'utilisez pas l'appareil. Renvoyez-le à un dépositaire-réparateur agréé.

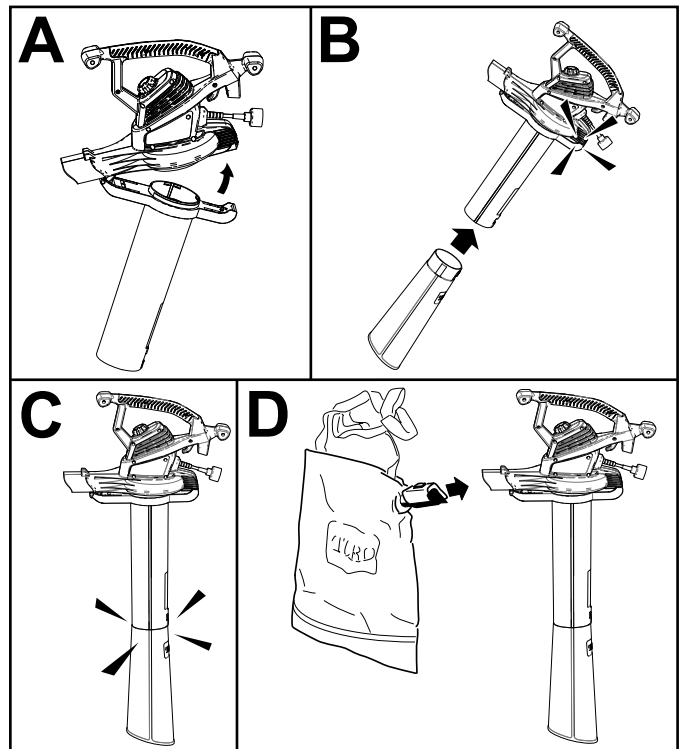

g227715

3. Réglez la bandoulière du sac pour améliorer le confort d'utilisation.

Passage du mode aspirateur au mode souffleur

1. Déposez le sac et le tube d'aspiration.

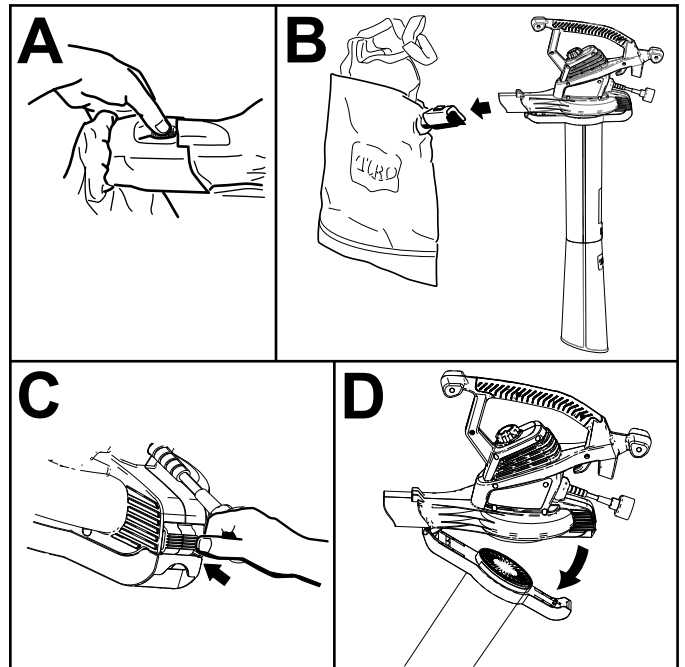

g227717

2. Posez le tube de souffleur et le couvercle d'entrée inférieur.

Important: Le moteur ne devrait fonctionner que si le couvercle d'entrée inférieur est verrouillé en position.

Remarque: Si le moteur fonctionne alors que le couvercle d'entrée inférieur n'est pas en place, n'utilisez pas l'appareil. Renvoyez-le à un dépositaire-réparateur agréé.

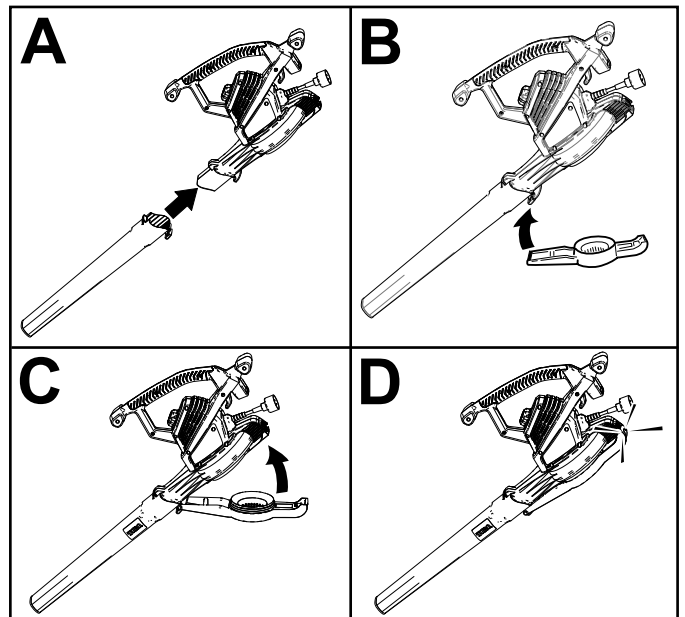

g227718

Utilisation

Important: Cet appareil est uniquement destiné à l'usage domestique et extérieur. Ne l'utilisez pas à l'intérieur ni à des fins commerciales ou industrielles. Cet appareil est réservé à l'usage domestique.

Raccordement à une source d'alimentation

Pour réduire les risques de choc électrique, l'appareil est muni d'une fiche polarisée (une broche est plus large que l'autre). Utilisez uniquement une rallonge polarisée, portée sur la liste UL (certifiée CSA au Canada) et prévue pour l'utilisation à l'extérieur. Une fiche polarisée ne s'adapte à un cordon polarisé que d'une seule façon. Si la fiche ne s'adapte pas parfaitement au cordon, inversez le cordon. Si le problème persiste, procurez-vous une rallonge polarisée. Si vous avez une rallonge polarisée et que sa fiche ne s'adapte pas à la prise murale, inversez la fiche. Si le problème persiste, demandez à un électricien qualifié d'installer une prise murale adéquate. Ne modifiez en aucun cas la fiche de la rallonge ou de l'appareil.

Utilisez uniquement une rallonge prévue pour l'extérieur.

⚠ ATTENTION

Si la rallonge n'est pas parfaitement branchée à la prise d'entrée, ou si la fiche et le cordon ne sont pas connectés solidement, la fiche mal ajustée peut provoquer une surchauffe et éventuellement un incendie, et vous brûler ainsi que d'autres personnes.

- Le cordon doit être parfaitement engagé sur la fiche.
- Vérifiez régulièrement que le cordon est bien connecté.
- N'utilisez pas la rallonge si elle est usée ou mal ajustée.

Longueur de la rallonge	Calibre de fil minimum (A.W.G.)
7,6 m (25 pi)	16
15 m (50 pi)	16
30,5 m (100 pi)	14
45,7 m (150 pi)	10

Remarque: N'utilisez pas de rallonge de plus de 45,7 m (150 pi).

Important: Pendant l'utilisation, vérifiez souvent que la gaine de la rallonge ne présente pas de perforations ou de fissures. N'utilisez pas le cordon électrique s'il est endommagé. Ne faites pas passer le cordon dans des flaques d'eau ou de l'herbe détrempée.

Fixez la rallonge à l'appareil au moyen du système de blocage du cordon moulé.

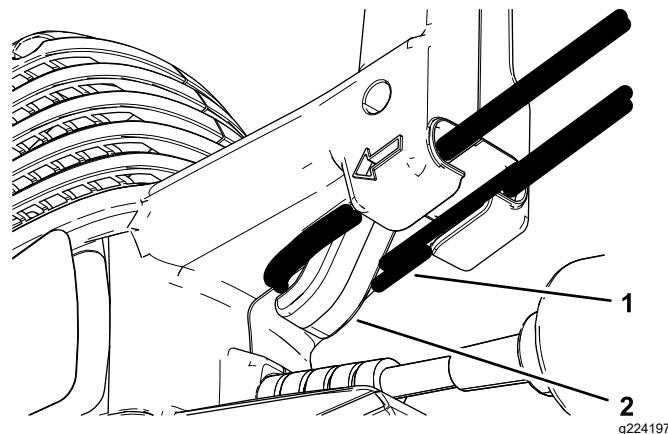
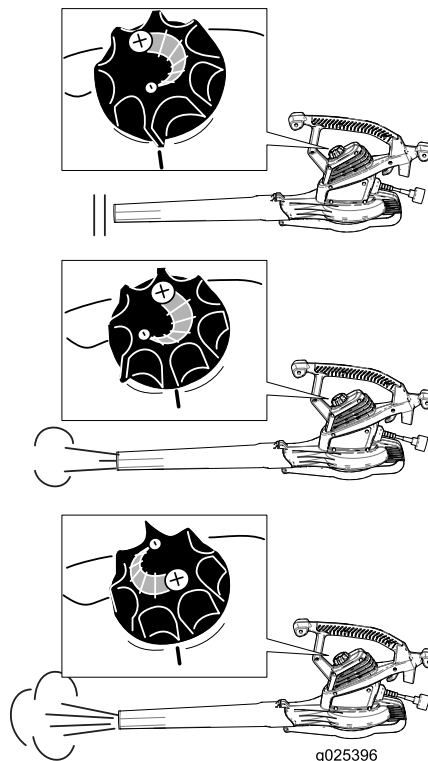

Figure 8

1. Rallonge
2. Dispositif de blocage du cordon d'alimentation

Démarrage/arrêt/réglage de la vitesse de l'air



g025396

g025396

Utilisation des embouts

Placez les embouts turbo et concentrateur dans le tube du souffleur pour atteindre les endroits difficiles d'accès ou pour déplacer les débris en paquets sur les surfaces dures.

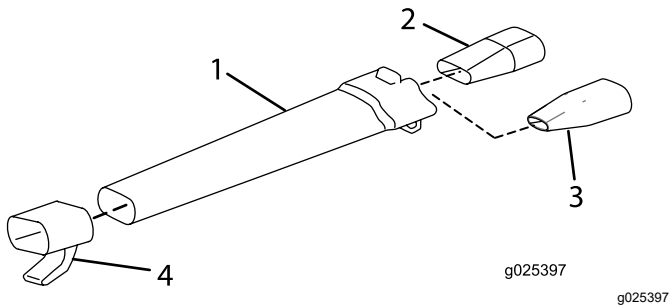

1. Tube de souffleur
2. Embout turbo
3. Embout concentrateur
4. Crochet d'enroulement de cordon

Utilisation de l'embout oscillant

Montez l'embout oscillant sur le tube du souffleur pour dégager les aménagements inertes plus rapidement. Il effectue automatiquement un balayage d'avant en arrière, créant ainsi une trajectoire de soufflage plus large qui demande un mouvement latéral du poignet moins important.

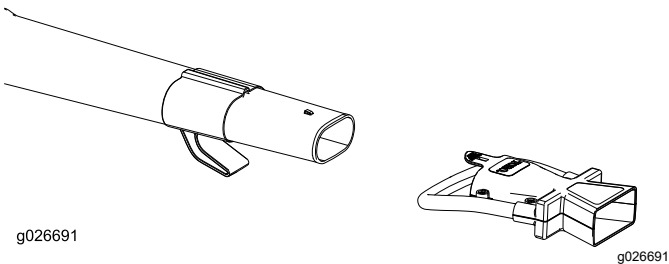

Remarque: Retirez la buse oscillante avant d'enrouler le cordon autour du crochet pour ranger l'appareil.

Utilisation de l'appareil en mode souffleur

Lorsqu'il est utilisé comme souffleur, l'appareil est réservé à l'usage domestique. Utilisez-le à l'extérieur pour déplacer les débris selon les besoins.

⚠ ATTENTION

L'appareil en marche peut projeter des débris dans votre direction ou celle d'autres personnes, et causer de graves blessures.

- Ne soufflez pas sur des objets durs du type clous, boulons ou pierres.
- N'utilisez pas le souffleur près de personnes ou d'animaux.
- Soyez particulièrement prudent lorsque vous nettoyez des escaliers ou d'autres endroits peu accessibles.
- Portez des lunettes de sécurité ou une autre protection oculaire appropriée, un pantalon et des chaussures.

Utilisation de l'appareil en mode aspirateur

Lorsqu'il est utilisé comme aspirateur, l'appareil est réservé à l'usage domestique. Utilisez-le à l'extérieur pour ramasser les débris selon les besoins.

⚠ ATTENTION

L'appareil utilisé comme aspirateur peut projeter des débris dans votre direction ou celle d'autres personnes, et causer de graves blessures.

- N'utilisez pas l'aspirateur si le sac n'est pas en place ou n'est pas fermé.
- N'aspirez pas d'objets pointus, tranchants ou durs qui pourraient traverser le tissu du sac, comme des fils de fer, des agrafes, des clous ou des pierres.



Important: N'aspirez que des feuilles sèches ou des objets mous. Les objets durs, tels bâtons, pierres, glands et pommes de pin endommageront la turbine.

Important: Ne forcez pas le tube d'aspiration dans une pile de débris et ne retournez pas l'appareil pour introduire des débris de force dans le tube. Dans les deux cas, la turbine risque de se boucher et d'être endommagée. Si l'appareil se met à vibrer ou produit des bruits inhabituels, arrêtez-le, débranchez le cordon d'alimentation et recherchez l'origine du problème.

Vidage du sac ramassage

1. Arrêtez et débranchez l'appareil de la prise d'alimentation.
2. Videz le sac.

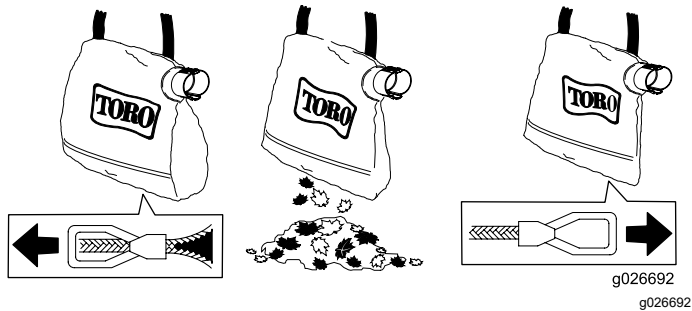

Ne laissez pas de débris dans le sac. Pour nettoyer le sac, retournez-le et secouez-le pour vider tous les débris. Une fois par an, lavez-le dans de l'eau savonneuse et laissez-le sécher à l'air libre.

⚠ DANGER

Le sac s'use et se détériore avec le temps. De petits objets peuvent alors être projetés à travers, ce qui risque de vous blesser gravement, ainsi que les personnes à proximité.

Examinez le sac fréquemment. S'il est usé ou détérioré, remplacez-le par un sac d'aspirateur Toro d'origine.

Utilisez toujours la bandoulière lorsque vous utilisez l'appareil avec le sac. Cela évite de faire traîner le sac sur le sol, ce qui en réduit l'usure ou la détérioration.

Séparation du tube d'aspiration

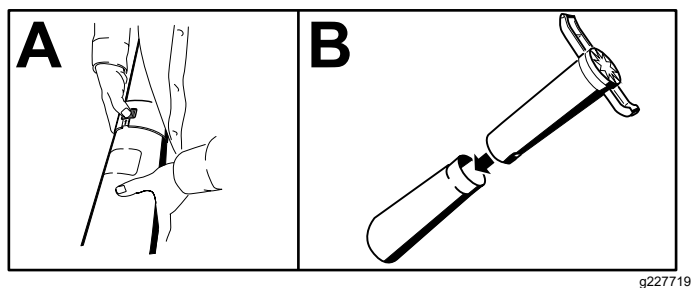

Nettoyage des débris accumulés sur la turbine

1. Arrêtez et **débranchez** l'appareil du secteur, et attendez l'arrêt de toutes les pièces mobiles.
2. Retirez le tube d'aspiration puis enlever les débris déposés sur les pales de la turbine.

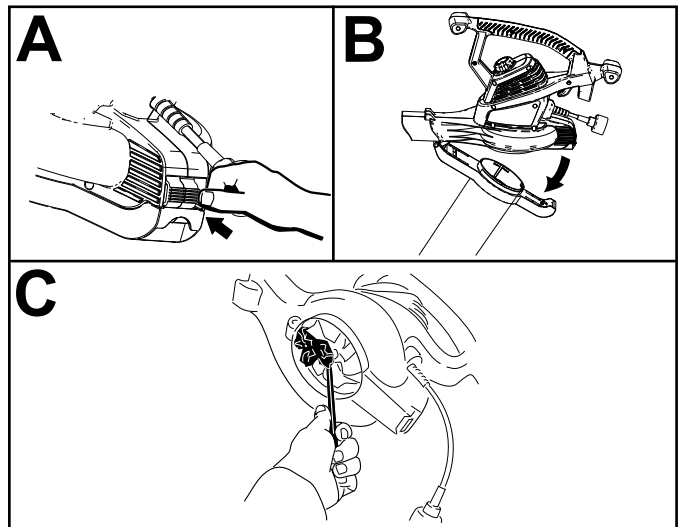

3. Contrôlez l'état de la turbine. En cas de dommages, adressez-vous à un réparateur agréé.
4. Mettez le tube d'aspiration en place ou, si vous souhaitez passer en mode souffleur, installez le couvercle d'entrée inférieur. Reportez-vous à [Passage du mode aspirateur au mode souffleur \(page 4\)](#) ou [Passage du mode souffleur au mode aspirateur \(page 3\)](#) pour plus de renseignements.

Entretien

Pour protéger au mieux votre investissement et maintenir les performances optimales de votre matériel Toro, vous pouvez compter sur les pièces Toro d'origine. Pour assurer une excellente fiabilité, Toro fournit des pièces de rechange conçues en fonction des spécifications techniques exactes de votre machine. Pour votre tranquillité d'esprit, exigez des pièces Toro d'origine.

- Vérifiez que le couvercle d'entrée inférieur ou le tube d'aspiration est bien verrouillé en position.
- Vérifiez que le cordon d'alimentation est bien fixé en position à l'arrière de l'appareil et que la fiche est correctement branchée.

Appareils à double isolation

Ce type d'appareil dispose de deux systèmes d'isolation au lieu d'une mise à la masse. Aucun dispositif de mise à la terre n'est prévu sur un appareil à double isolation et aucun ne doit lui être ajouté. L'entretien d'un appareil à double isolation est délicat et exige de bien connaître le système. Pour cette raison, son entretien ne doit être réalisé que par le personnel qualifié de votre dépositaire-réparateur agréé. Les pièces de rechange d'un appareil à double isolation doivent être identiques aux pièces d'origine. Les appareils à double isolation portent les mots « Double Insulation » ou « Double Insulated » (« Double isolation » ou « Doublement isolé »). Le symbole  (un carré entouré d'un carré) est parfois aussi utilisé.

Remisage

Rangez l'appareil et la rallonge à l'intérieur, dans un endroit frais et sec, hors de portée des enfants et des animaux.

Utilisation du crochet d'enroulement du cordon

Montez le crochet d'enroulement comme montré à la [Utilisation des embouts \(page 6\)](#). Enroulez la rallonge (non fournie) autour de l'appareil, comme montré, pour faciliter le rangement.

Important: Débranchez toujours l'appareil avant de le ranger ou d'enrouler le câble.

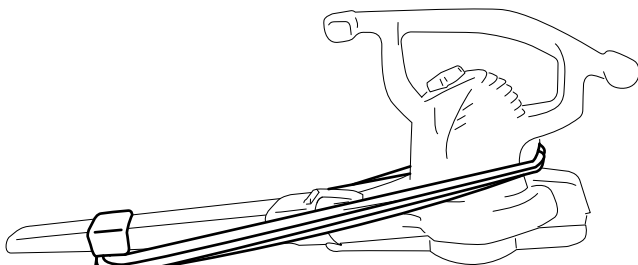

G017267

g017267

Dépistage des défauts

Si votre appareil ne fonctionne pas quand vous le mettez en marche, consultez la liste suivante avant de contacter votre dépositaire réparateur agréé :

Remarques:

Remarques:

Proposition 65 de Californie – Information concernant cet avertissement

En quoi consiste cet avertissement?

Certains produits commercialisés présentent une étiquette d'avertissement semblable à ce qui suit :



AVERTISSEMENT : Cancer et troubles de la reproduction –
www.p65Warnings.ca.gov.

Qu'est-ce que la Proposition 65?

La Proposition 65 s'applique à toute société exerçant son activité en Californie, qui vend des produits en Californie ou qui fabrique des produits susceptibles d'être vendus ou importés en Californie. Elle stipule que le Gouverneur de Californie doit tenir et publier une liste des substances chimiques connues comme causant des cancers, malformations congénitales et/ou autres troubles de la reproduction. Cette liste, qui est mise à jour chaque année, comprend des centaines de substances chimiques présentes dans de nombreux objets du quotidien. La Proposition 65 a pour objet d'informer le public quant à l'exposition à ces substances chimiques.

La Proposition 65 n'interdit pas la vente de produits contenant ces substances chimiques, mais impose la présence d'avertissements sur tout produit concerné, sur son emballage ou sur la documentation fournie avec le produit. D'autre part, un avertissement de la Proposition 65 ne signifie pas qu'un produit est en infraction avec les normes ou exigences de sécurité du produit. D'ailleurs, le gouvernement californien a clairement indiqué qu'un avertissement de la Proposition 65 « n'est pas une décision réglementaire quant au caractère « sûr » ou « dangereux » d'un produit ». Bon nombre de ces substances chimiques sont utilisées dans des produits du quotidien depuis des années, sans aucun effet nocif documenté. Pour plus de renseignements, rendez-vous sur <https://oag.ca.gov/prop65/faqs-view-all>.

Un avertissement de la Proposition 65 signifie qu'une société a soit (1) évalué l'exposition et conclu qu'elle dépassait le « niveau ne posant aucun risque significatif »; soit (2) choisi d'émettre un avertissement simplement sur la base de sa compréhension quant à la présence d'une substance chimique de la liste, sans tenter d'en évaluer l'exposition.

Cette loi s'applique-t-elle partout?

Les avertissements de la Proposition 65 sont exigés uniquement en vertu de la loi californienne. Ces avertissements sont présents dans tout l'état de Californie, dans des environnements très variés, notamment mais pas uniquement les restaurants, magasins d'alimentation, hôtels, écoles et hôpitaux, et sur un vaste éventail de produits. En outre, certains détaillants en ligne et par correspondance fournissent des avertissements de la Proposition 65 sur leurs sites internet ou dans leurs catalogues.

Quelles différences entre les avertissements de Californie et les limites fédérales?

Les normes de la Proposition 65 sont souvent plus strictes que les normes fédérales et internationales. Diverses substances exigent un avertissement de la Proposition 65 à des niveaux bien inférieurs aux limites d'intervention fédérales. Par exemple, la norme de la Proposition 65 en matière d'avertissements pour le plomb se situe à 0,5 µg/jour, soit bien moins que les normes fédérales et internationales.

Pourquoi l'avertissement ne figure-t-il pas sur tous les produits semblables?

- Pour les produits commercialisés en Californie, l'étiquetage Proposition 65 est exigé, tandis qu'il ne l'est pas sur des produits similaires commercialisés ailleurs.
- Il se peut qu'une société impliquée dans un procès lié à la Proposition 65 et parvenant à un accord soit obligée d'utiliser les avertissements de la Proposition 65 pour ses produits, tandis que d'autres sociétés fabriquant des produits semblables peuvent ne pas être soumises à cette obligation.
- L'application de la Proposition 65 n'est pas uniforme.
- Certaines sociétés peuvent choisir de ne pas indiquer d'avertissements car elles considèrent qu'elles n'y sont pas obligées au titre de la Proposition 65; l'absence d'avertissements sur un produit ne signifie pas que le produit ne contient pas de substances de la liste à des niveaux semblables.

Pourquoi cet avertissement apparaît-il sur les produits Toro?

Toro a choisi de fournir aux consommateurs le plus d'information possible afin qu'ils puissent prendre des décisions éclairées quant aux produits qu'ils achètent et utilisent. Toro fournit des avertissements dans certains cas d'après ses connaissances quant à la présence de l'une ou plusieurs des substances chimiques de la liste, sans en évaluer le niveau d'exposition, car des exigences de limites ne sont pas fournies pour tous les produits chimiques de la liste. Bien que l'exposition avec les produits Toro puisse être négligeable ou parfaitement dans les limites « sans aucun risque significatif », par mesure de précaution, Toro a décidé de fournir les avertissements de la Proposition 65. De plus, en l'absence de ces avertissements, la société Toro pourrait être poursuivie en justice par l'État de Californie ou par des particuliers cherchant à faire appliquer la Proposition 65, et donc assujettie à d'importantes pénalités.



Count on it.