



Count on it.

Form No. 3451-796 Rev B

Betjeningsvejledning

**eSuper Recycler™ eC53AST
53 cm plæneklipper med
Flex-Force Power System®**

Modelnr. 21695—Serienr. 400000000 og derover





Få hjælp ved at gå til www.Toro.com/support, hvor du finder instruktionsvideoer, eller ved at kontakte 1-888-384-9939, inden du returnerer dette produkt.

Dette produkt overholder alle relevante EU-direktiver. Yderligere oplysninger fås på den separate produktspecifikke overensstemmelseserklæring.

Indledning

Denne håndplæneklipper med roterende skæreknive er beregnet til brug af boligejere. Den er primært beregnet til klipning af græs på velholdte plæner på private ejendomme. Den er ikke beregnet til at klippe krat eller til landbrugsformål. Den er designet til at bruge Toro 60 V lithium-ion-batteripakker. Disse batteripakker er konstrueret, så de kun kan oplades af Toro 60 V lithium-ion-batteriopladere. Brug af disse produkter til andre end de tiltænkte formål kan udsætte dig selv og omkringstående for fare.

Læs denne vejledning omhyggeligt, så du kan lære at betjene og vedligeholde produktet korrekt samt undgå person- og produktskade. Det er dit ansvar at betjene produktet korrekt og sikkert.

Besøg www.Toro.com for at få flere oplysninger, herunder sikkerhedstip, undervisningsmaterialer, oplysninger om tilbehør, hjælp til at finde en forhandler eller for at registrere dit produkt.

Når du har brug for service, originale Toro-dele eller yderligere oplysninger, bedes du kontakte en autoriseret serviceforhandler eller Toros kundeservice samt have produktets model- og serienummer parat. **Figur 1** angiver, hvor model- og serienummeret er placeret på produktet. Skriv numrene, hvor der er gjort plads til dette.

Vigtigt: Du kan scanne QR-koden på serienummermærkaten (hvis udstyret hermed) med din mobilenhed for at få adgang til garanti, reservedele og andre produktoplysninger.

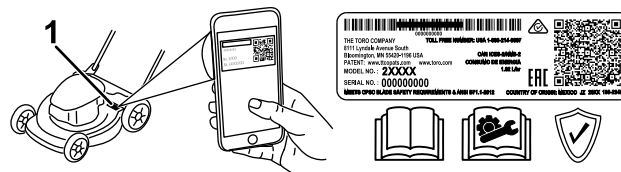

Figur 1

1. Model- og serienummerets placering

Modelnr. _____
Serienr. _____

Advarselssymbol

Advarselssymbolet (**Figur 2**), der vises i denne betjeningsvejledning og på maskinen, identificerer vigtige sikkerhedsmeddelelser, som du skal følge for at forhindre ulykker.



Figur 2

Advarselssymbol

Advarselssymbolet vises over oplysninger, der advarer dig om farlige handlinger eller situationer og efterfølges af ordet **FARE**, **ADVARSEL** eller **FORSIGTIG**.

FARE angiver en overhængende farlig situation, som, hvis den ikke undgås, **vil** medføre dødsfald eller alvorlig personskade.

ADVARSEL angiver en potentielt farlig situation, som, hvis den ikke undgås, **kan** medføre dødsfald eller alvorlig personskade.

FORSIGTIG angiver en potentielt farlig situation, som, hvis den ikke undgås, **kan** medføre mindre eller moderat personskade.

Denne betjeningsvejledning bruger yderligere to ord til at fremhæve oplysninger. **Vigtigt** henleder opmærksomheden på særlige mekaniske oplysninger, og **Bemærk** angiver generel information, som det er værd at lægge særligt mærke til.

Sikkerhed

VIGTIGE SIKKERHEDS-ANVISNINGER

⚠ ADVARSEL

Overhold altid grundlæggende sikkerhedsforanstaltninger, når du bruger elektriske plæneklippere, for at reducere risikoen for brand, elektrisk stød og personskade – herunder følgende:

Læs alle instruktioner

I. Uddannelse

1. Maskinens operatør er ansvarlig for eventuelle ulykker eller farer, der måtte ramme andre mennesker eller disses ejendom.
2. Lad ikke børn anvende eller lege med maskinen, batteripakken eller batteriopladeren. Vær opmærksom på, at lokale forskrifter kan angive en mindstealder for operatøren.
3. Enheden må aldrig betjenes eller vedligeholdes af børn eller uuddannet personale. Lad kun personer, som er ansvarlige, uddannede, fortrolige med anvisningerne og fysisk i stand til opgaven betjene eller vedligeholde enheden.
4. Før du tager maskinen, batteripakken og batteriopladeren i brug, skal du læse samtlige anvisninger og advarselmærker på disse produkter.
5. Bliv fortrolig med betjeningsanordningerne samt korrekt brug af maskinen, batteripakken og batteriopladeren.

II. Forberedelser

1. Hold omkringstående, især børn og kæledyr, væk fra arbejdsområdet.
2. Betjen ikke maskinen, medmindre alle afskærmninger og sikkerhedsanordninger, f.eks. deflektorer og græsopsamlere, er monteret på maskinen og i god driftsmæssig stand.
3. Efterse området, hvor maskinen skal bruges, og fjern alle objekter, som kan forstyrre betjeningen af maskinen, eller som maskinen kan risikere at udslynge.
4. Før maskinen tages i brug, skal det sikres, at skærekniven, skæreknivsbolten og skæreknivsenheden ikke er slidt eller beskadiget. Udskift beskadigede eller ulæselige mærkater.
5. Brug kun den batteripakke, der er specificeret af Toro. Brug af andet tilbehør og andre redskaber kan øge risikoen for personskade og brand.

6. Tilslutning af batteriopladeren til en stikkontakt, der ikke er 100-240 V, kan forårsage brand eller elektrisk stød. Batteriopladeren må udelukkende sluttes til en 100-240 V-stikkontakt. Vil du bruge en anden tilslutningstype, skal du anvende en tilslutningsstikadapter med den korrekte konfiguration til stikkontakten, hvis det er nødvendigt.
7. Brug ikke en beskadiget eller modificeret batteripakke eller batterioplader, der kan udvise uforudsigelig adfærd, som kan medføre brand, eksplosion eller risiko for personskade.
8. Hvis batteriopladerens netledning er beskadiget, skal du kontakte en autoriseret serviceforhandler med henblik på udskiftning.
9. Batteripakken må udelukkende oplades med den batterioplader, der er angivet af Toro. En oplader, der er egnet til én type batteripakke, kan forårsage brandfare, når den anvendes sammen med en anden batteripakke.
10. Batteripakken må udelukkende oplades i et område med god ventilation.
11. Følg alle opladningsanvisninger, og undlad at oplade batteripakken uden for det temperaturområde, der er angivet i anvisningerne. I modsat fald kan du beskadige batteripakken og øge risikoen for brand.
12. Vær hensigtsmæssigt klædt – bær korrekt beklædning, herunder beskyttelsesbriller, lange bukser, kraftigt, skridsikkert fodtøj (ikke bare fødder eller sandaler) samt høreværn. Sæt langt hår op, og bær ikke løstsiddende tøj eller løsthængende smykker, der kan sætte sig fast i bevægelige dele. Bær støvmaske under støvede arbejdsforhold.

III. Betjening

1. Kontakt med den roterende skærekniv medfører alvorlig personskade. Hold hænder og fødder væk fra klippeområdet og alle maskinens bevægelige dele. Hold afstand til udblæsningsåbninger.
2. Brug af denne maskine til andre end det tiltænkte formål kan udsætte dig selv og omkringstående for fare.
3. Deaktiver selvkørselsdrevet (hvis udstyret hermed), før du starter maskinen.
4. Tip ikke maskinen, når du starter motoren.
5. Undgå utilsigtet start – sørg for, at den elektriske startknap er taget ud af den elektriske startkontakt inden tilslutning af batteripakken og håndtering af maskinen.
6. Betjening af maskinen kræver din fulde opmærksomhed. Betjen ikke maskinen samtidig

- med andre distraherende aktiviteter, da dette kan medføre personskade eller tingsskade.
7. Stop maskinen, tag den elektriske startknap ud, fjern batteripakken fra maskinen, og vent på, at al bevægelse standser, inden du justerer, efterser eller rengør maskinen eller stiller den til opbevaring.
 8. Fjern batteripakken og den elektriske startknap fra maskinen, når du efterlader den uden opsyn, eller før du skifter tilbehør.
 9. Udsæt ikke maskinen for trykpåvirkning – maskinen udfører opgaven bedre og mere sikkert ved den frekvens, den er konstrueret til.
 10. Vær agtpågivende – hold øje med, hvad du foretager dig, og brug sund fornuft, når du betjener maskinen. Anvend ikke maskinen, hvis du er syg, træt eller påvirket af alkohol eller medicin.
 11. Brug ikke en batteridreven plæneklipper i regnvej.
 12. Betjen kun maskinen i god sigtbarhed og gode vejrforhold. Betjen ikke maskinen, når der er risiko for lynnedslag.
 13. Udvis største forsigtighed, når du bakker eller trækker maskinen mod dig selv.
 14. Sørg for at opretholde ordentligt fodfæste og balance til enhver tid, især på skråninger. Klip på tværs af skråninger, aldrig op og ned. Vær yderst forsigtig, når du skifter retning på skråninger. Anvend ikke maskinen på meget stejle skrænter. Gå med maskinen, og løb aldrig med den.
 15. Undgå at rette udkastet materiale mod omkringstående personer. Undgå at udkaste materiale mod en mur eller en forhindring. Materialet kan rikochettere tilbage mod dig. Stop skærekni(e), når du kører på andre overflader end græs.
 16. Hold udvig efter huller, hjulspor, bump, sten eller andre skjulte genstande. Ujævnt terræn kan medføre, at du mister balance eller fodfæste.
 17. Vådt græs eller blade kan forårsage alvorlig personskade, hvis du glider og kommer i berøring med skærekni(e). Slå ikke græs under våde forhold. Slå ikke græs, når det regner.
 18. Hvis maskinen rammer en genstand eller begynder at ryste, skal du straks slukke for motoren, tage den elektriske startknap ud, fjerne batteripakken og vente på, at al bevægelse standser, før du efterser maskinen for skader. Foretag alle nødvendige reparationer, inden driften genoptages.

19. Stop maskinen, og tag den elektriske startknap ud, inden du lægger maskinen med henblik på bugsering.
20. Ved fejlagtig anvendelse eller ugunstige forhold kan batteripakken sprøjte væske ud – undgå kontakt med denne væske. Hvis du kommer i kontakt med væsken ved et uheld, skal du skylle med vand. Søg lægehjælp, hvis du får væsken i øjnene. Væske, der lækker fra batteripakken, kan forårsage irritation eller forbrændinger.

IV. Vedligeholdelse og opmagasinering

1. Stop maskinen, tag den elektriske startknap ud, fjern batteripakken fra maskinen, og vent på, at al bevægelse standser, inden du justerer, efterser eller rengør maskinen eller stiller den til opbevaring.
2. Forsøg ikke at reparere maskinen på andre måder, end hvad der er angivet i anvisningerne. Få en autoriseret serviceforhandler til at reparere maskinen ved hjælp af identiske reservedele.
3. Bær handsker og beskyttelsesbriller ved vedligeholdelse og reparation af maskinen.
4. Sløve skærekni(e) skal slibes på begge kanter for at opretholde balancen. Rengør skærekni(e), og sørg for, at den er afbalanceret.
5. Udskift skærekni(e), hvis den er bøjet, slidt eller revnet. En skærekniv, der ikke er afbalanceret, forårsager rystelser, som kan beskadige motoren eller forårsage personskade.
6. Når du efterser skærekni(e), skal du være opmærksom på, at den kan blive ved med at bevæge sig, selvom strømkilden er deaktiveret.
7. Efterse hyppigt græsopsamlingsposen for skader eller slitage, og udskift slidte poser med en Toro-pose [reserve].
8. For at sikre bedst mulig ydeevne må der kun anvendes originale Toro-reservedele og -tilbehør. Det kan være farligt at anvende andre reservedele og andet tilbehør, og brug heraf kan ugyldiggøre garantien.
9. Vedligehold maskinen – hold skærekanter skarpe og rene for at opnå den bedste ydeevne og største sikkerhed. Sørg for, at håndtagene holdes tørre, rene og fri for olie og fedt. Sørg for, at afskærmningerne er på plads og i god driftsmæssig stand. Hold skærekni(e) skarpe. Brug kun identiske reserveskærekni(e).
10. Efterse maskinen for beskadigede dele – i tilfælde af beskadigede afskærmninger eller andre dele skal du vurdere, om maskinen trods alt kan fungere korrekt. Efterse maskinen for fejljusterede og fastsiddende bevægelige dele,

beskadigede dele, montering og andre forhold, der kan påvirke maskinens drift. Medmindre andet er angivet i anvisningerne, skal du få en autoriseret serviceforhandler til at reparere eller udskifte en beskadiget afskærmning eller del.

11. Når batteripakken ikke er i brug, skal den holdes væk fra metalgenstande såsom papirclips, mønter, nøgler, søm og skruer, der kan oprette en forbindelse fra én pol til en anden. Kortslutning af batteripolerne kan forårsage forbrændinger eller brand.
12. Kontroller hyppigt, at skæreknivenes og motorens monteringsbolte er tilstrækkeligt stramme.
13. Når du ikke anvender maskinen, skal den opbevares indendørs på et tørt og sikkert sted, der er utilgængeligt for børn.
14. Udsæt ikke en batteripakke eller maskine for ild eller høje temperaturer. Hvis batteripakken udsættes for åben ild eller temperaturer over 130 °C, kan det forårsage en eksplosion.
15. **FORSIGTIG** – En forkert håndteret batteripakke kan udgøre en risiko for brand, eksplosion eller kemiske forbrændinger.
 - Batteripakken må ikke skilles ad.
 - Batteripakken må udelukkende udskiftes med en original Toro-batteripakke. Brug af en anden type batteripakke kan forårsage brand eller risiko for personskade.
 - Opbevar batteripakkerne utilgængeligt for børn og i den originale emballage, indtil du er klar til at bruge dem.

GEM DISSE ANVISNINGER

Sikkerheds- og instruktionsmærkater



Sikkerheds- og instruktionsmærkaterne kan nemt ses af operatøren, og er placeret tæt på potentielle risikoområder. Beskadigede eller bortkomne mærkater skal udskiftes.

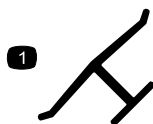

Producentens mærke

decaloemmark

1. Dette mærke angiver, at skærekniven er identificeret som en reservedel fra den originale maskines producent.

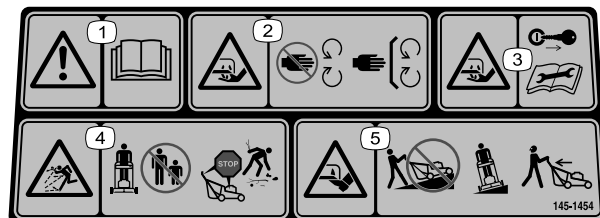

decal145-1454

145-1454

1. Advarsel – læs *betjeningsvejledningen*.
2. Risiko for skæring/amputation af hænder, skærekniv – hold afstand til bevægelige dele. Hold alle afskærmninger og værn på plads.
3. Fare for skæring/amputation af hænder, skærekniv – tag nøglen ud, og læs *betjeningsvejledningen*, før der udføres vedligeholdelsesarbejde.
4. Fare for udslyngede genstand – hold omkringstående på afstand, sluk maskinen, og vent, til alle bevægelige dele er standset, før du forlader maskinen. Fjern snavs og fremmedlegemer før græsslåning.
5. Fare for skæring/amputation af fødder ved skærekniven – slå ikke græs op og ned ad skrånninger. Slå kun græs på tværs af skrånninger. Kig bagud, når du klipper græs i baggear.

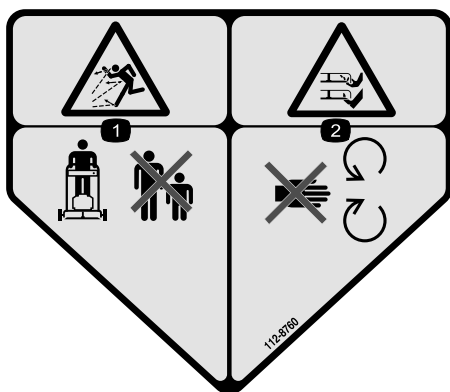

decal112-8760

112-8760

1. Fare for udslyngede genstande – hold omkringstående på afstand.
2. Fare for at skære sig/amputation af hænder eller fødder med plæneklipperens skærekniv – hold afstand til bevægelige dele.

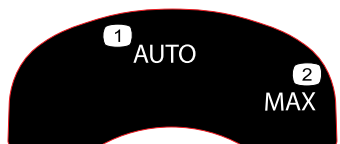

decal134-4691

134-4691

1. Automatisk hastighed
2. Maksimal hastighed

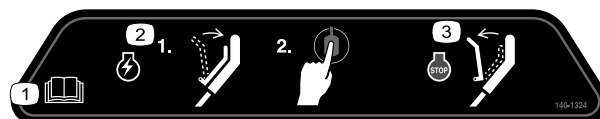

decal140-1324

140-1324

1. Læs *betjeningsvejledningen*.
2. For at starte maskinen skal du klemme stangen mod håndtaget og trykke på knappen.
3. For at slukke maskinen skal du slippe stangen.



140-8492

1. Holdes væk fra åben ild eller flammer.
2. Må ikke udsættes for regn.
3. Læs *betjeningsvejledningen*.
4. Genbrug batteriet korrekt.
5. Indeholder lithium-ioner – skal bortskaffes på korrekt vis.

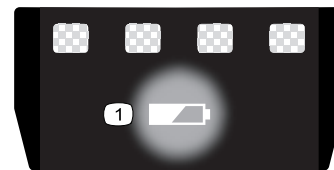

137-9461

decal137-9461

1. Status for batterioplading

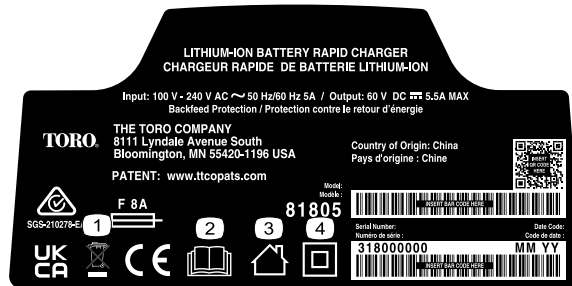

144-6035

decal144-6035

1. Bortskaf på korrekt vis
2. Læs *betjeningsvejledningen*.
3. Til indendørs brug
4. Dobbelt isoleret



145-3129

decal145-3129

1. Batteripakken oplades.
2. Batteripakken er fuldt opladet.
3. Batteripakken befinder sig over eller under det tilladte temperaturområde.
4. Opladningsfejl i batteripakke

Opsætning

Vigtigt: Batteripakken leveres ikke fuldt opladet. Se [Opladning af batteripakken \(side 20\)](#), før maskinen tages i brug første gang.

1

Montering af batteriopladeren (ekstraudstyr)

Dele, der skal bruges til dette trin:

2	Fastgørelsesanordninger (medfølger ikke)
---	--

Fremgangsmåde

Hvis du ønsker det, kan batteriopladeren monteres forsvarligt på en væg ved hjælp af nøglehullerne til vægmontering på opladerens bagside.

Monter den indendørs (f.eks. i en garage eller på et andet tørt sted) i nærheden af en stikkontakt og utilgængeligt for børn.

Se [Figur 3](#) for at få hjælp til at montere opladeren.

Skub opladeren hen over de korrekt anbragte fastgørelsesanordninger for at montere opladeren forsvarligt (fastgørelsesanordninger medfølger ikke).

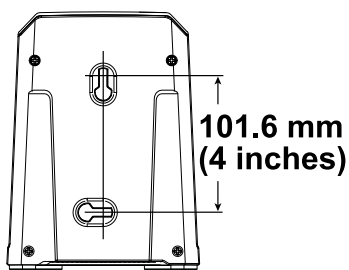

Figur 3

g290534

2

Udfoldning af håndtaget

Kræver ingen dele

Fremgangsmåde

⚠ ADVARSEL

Hvis håndtaget ikke sammenfoldes og udfoldes korrekt, kan kablerne blive beskadiget, hvilket gør, at det ikke er sikkert at betjene plæneklipperen.

- Pas på ikke at beskadige kablet/kablerne, når du folder håndtaget sammen eller folder det ud.
- Sørg for, at kablet/kablerne føres uden om håndtagets yderside.
- Hvis et kabel bliver beskadiget, bedes du kontakte en autoriseret serviceforhandler.

Vigtigt: Hold håndtaget, mens du indkobler håndtagslåsene, for at undgå at klemme hænderne.

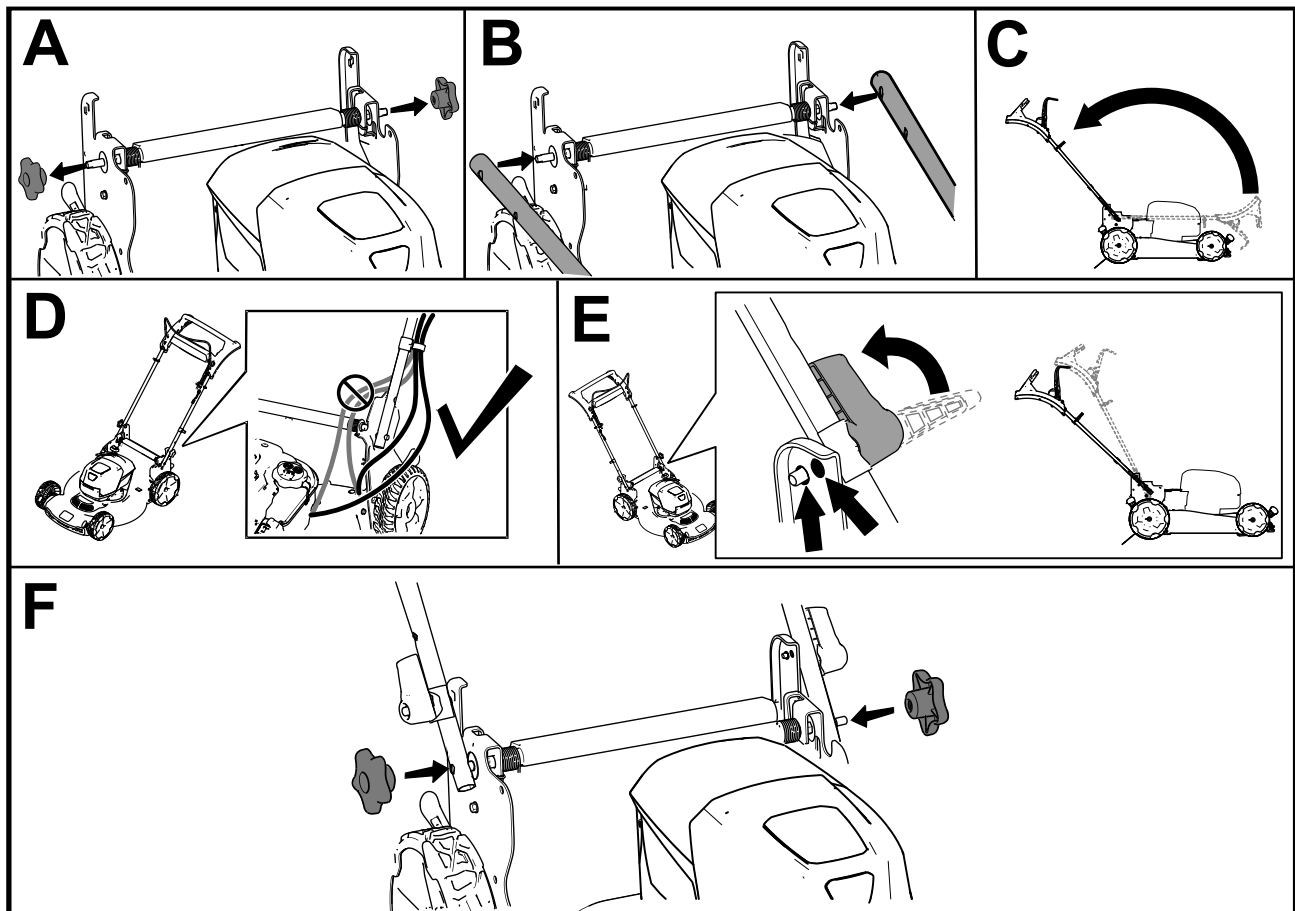

Figur 4

g419633

3

Montering af bøjlen til knivens kraftudtag

Kræver ingen dele

Fremgangsmåde

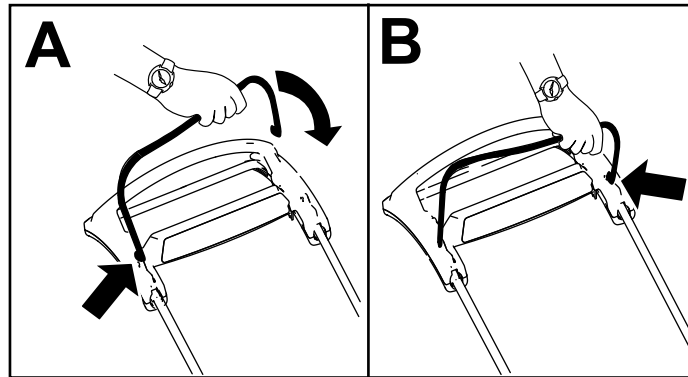

Figur 5

g344378

4

Montering af græsposen

Kræver ingen dele

Fremgangsmåde

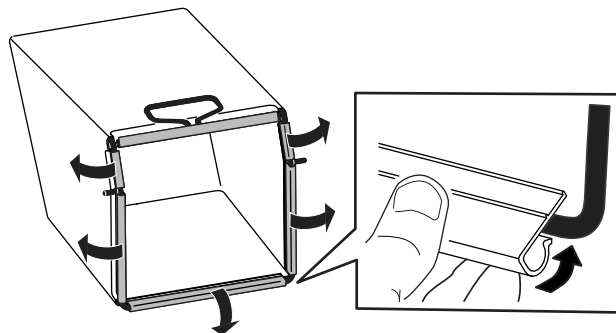

Figur 6

g334351

Produktoversigt

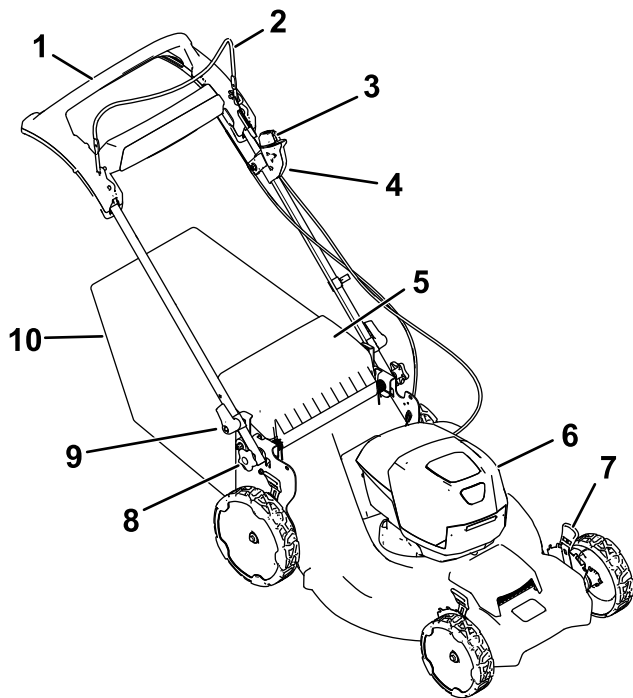

Figur 7

g370554

- | | |
|---------------------------------------|-------------------------------------|
| 1. Selvkørselsdrevshåndtag | 6. Batterirum |
| 2. Bøjle til skæreknivenes kraftudtag | 7. Klippehøjdehandtag (4) |
| 3. Elektrisk startknap | 8. Justeringsknap til håndtagshøjde |
| 4. Elektrisk startkontakt | 9. Håndtagsgreb (2) |
| 5. Bageste deflektor | 10. Græspose |

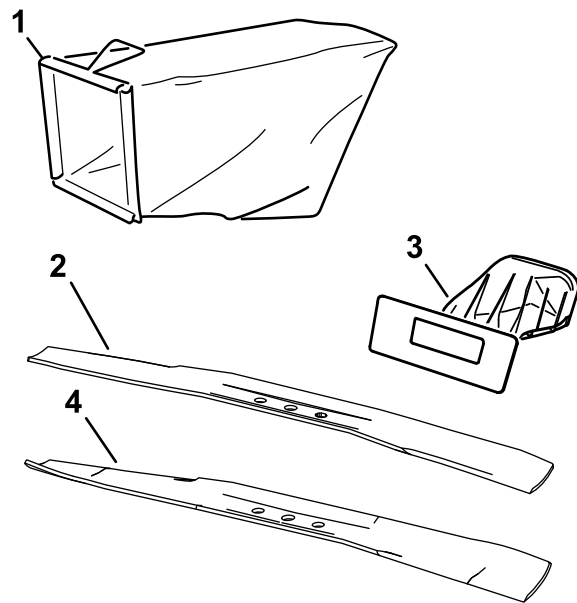

g370555

Figur 9

- | | |
|--|---|
| 1. Græspose | 3. Bagdæksel |
| 2. Effektivitetsskærekniv (længere driftstid; monteret som standard) | 4. Buet ydeevneskærekniv (forbedret skære- og opsamlingsydeevne, medfølger) |

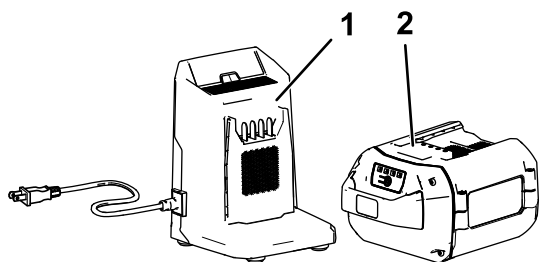

g355813

Figur 8

- | | |
|---|---|
| 1. Batteriopladermodel 81802 (følger med model 21695) | 2. Batteripakkemodel 81875 (følger med model 21695) |
|---|---|

Specifikationer

Batteripakke

Model	81875
Batteripak- kens kapaci- tet	7,5 Ah 405 Wh
Batteriproducentens mærkedata: maksimum på 60 V og nominel værdi på 54 V. Den faktiske spænding varierer afhængigt af belastning.	

Batterioplader

Model	81802
Type	60 V MAX-litium-ion-batterioplader
Indgang	100 til 240 V AC ~2.0 A 50/60 Hz
Udgang	60 V DC  2.0 A MAX

Tilladte temperaturområder

Oplad/opbevar batteripakken ved	5 °C til 40 °C*
Anvend batteripakken ved	-30 °C til 49 °C*
Anvend maskinen ved	0 °C til 49 °C*

* Opladningstiden øges, hvis du ikke oplader
batteripakken inden for dette område.

Opbevar maskinen, batteripakken og batteriopladeren
på et lukket, rent og tørt område.

Redskaber/tilbehør

Der kan fås en række forskelligt Toro-godkendt
redskaber og tilbehør til brug sammen med maskinen,
som gør den bedre og mere alsidig. Kontakt
en autoriseret serviceforhandler eller autoriseret
Toro-forhandler, eller gå ind på www.Toro.com for at
få en fortegnelse over alle godkendte redskaber og
alt godkendt tilbehør.

Brug kun originale Toro-reservedele og tilbehør for
at sikre optimal ydelse og sikre, at maskinen fortsat
overholder sikkerhedscertificeringen. Reservedele
og tilbehør fremstillet af andre producenter kan være
farlige.

Betjening

Bemærk: Maskinens venstre og højre side er som set fra den normale betjeningsposition.

Før betjening

Montering af batteripakken

Vigtigt: Brug kun batteripakken ved temperaturer, der ligger inden for det tilladte område. Se [Specifikationer \(side 12\)](#).

1. Sørg for, at ventilationshullerne på batteriet er frie for støv og snavs.
2. Løft dækslet til batterirummet (A i [Figur 10](#)).
3. Ret fordybningen i batteripakken ind efter tungen på maskinen, og skub batteripakken ind i rummet, indtil den låses fast (B i [Figur 10](#)).
4. Luk dækslet til batterirummet (C i [Figur 10](#)).

Bemærk: Hvis dækslet til batterirummet ikke kan lukkes helt, er batteriet ikke monteret korrekt.

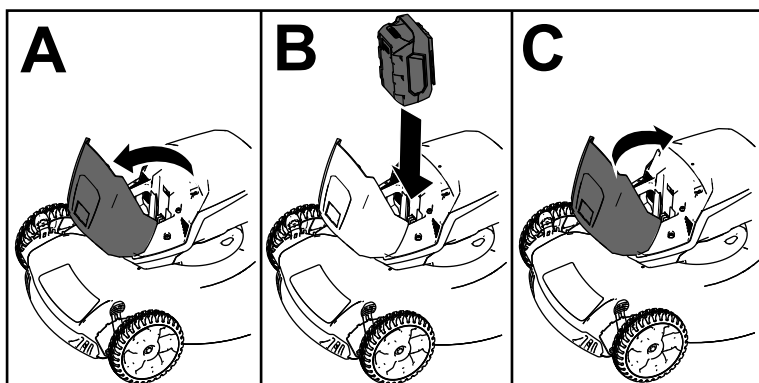

Figur 10

g251221

Justering af håndtagets højde

Du kan hæve eller sænke håndtaget, så det står i en position, der er behagelig for dig.

Drej håndtagslåsen, sæt håndtaget i en af de to positioner, og lås håndtaget på plads ([Figur 11](#)).

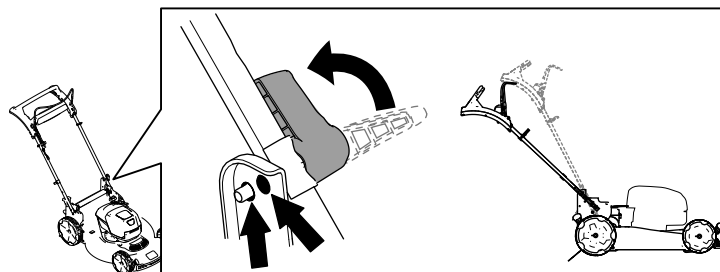

Figur 11

g419634

Justering af klippehøjden

⚠ FARE

Når du justerer klippehøjden, kan dine hænder komme i kontakt med en skærekniv i bevægelse, og dette kan medføre alvorlige personskader.

- Sluk motoren, tag batteriet ud, og vent, til alle bevægelige dele er standset, før du justerer klippehøjden.
- Sæt ikke hænderne ind under plæneklipperhuset, når du justerer klippehøjden.

Juster klippehøjden som ønsket. Indstil alle hjul til samme klippehøjde (Figur 12).

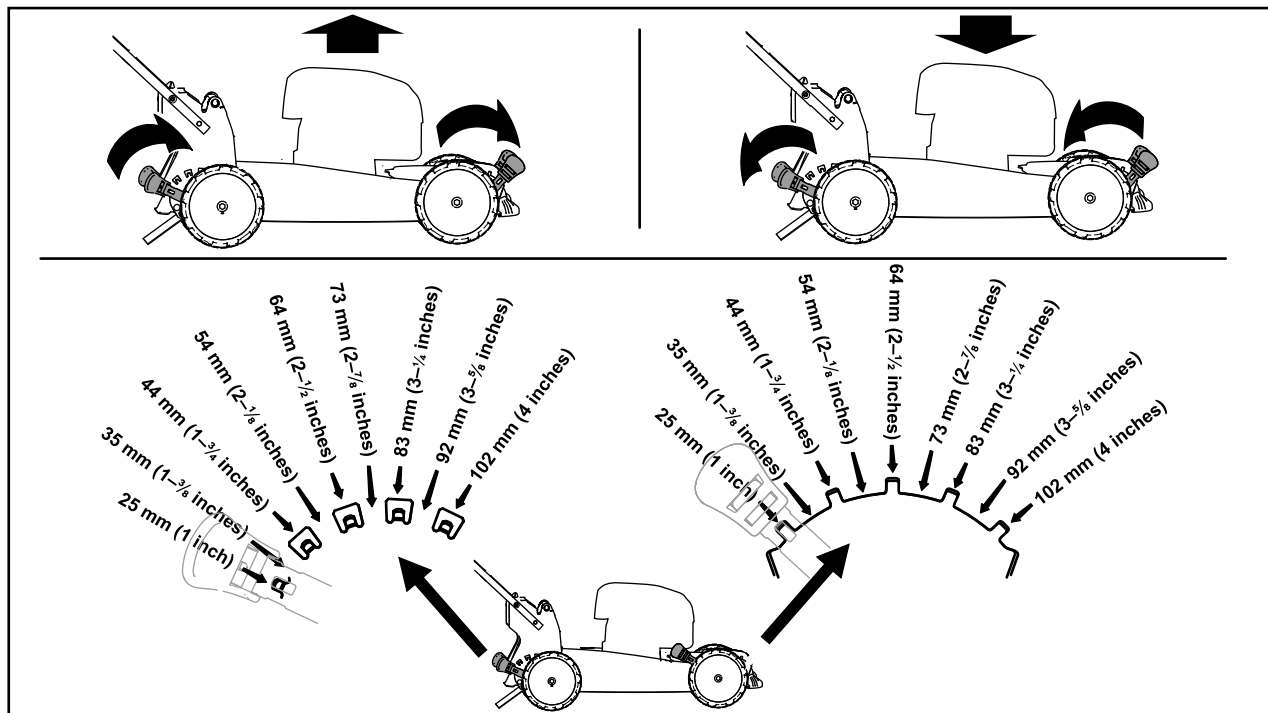

Figur 12

g369225

Under betjening

Start af maskinen

1. Sørg for, at batteripakken er monteret i maskinen. Se [Montering af batteripakken \(side 13\)](#).
Bemærk: Hvis dækslet til batterirummet ikke kan lukkes helt, er batteriet ikke monteret korrekt.
2. Sæt den elektriske startknap ind i den elektriske startkontakt (A i [Figur 13](#)).
3. Tryk på bøjlen til skæreknivenes kraftudtag, og hold den mod håndtaget (B i [Figur 13](#)).
4. Tryk på den elektriske startknap, og hold den nede, indtil motoren starter (C i [Figur 13](#)).

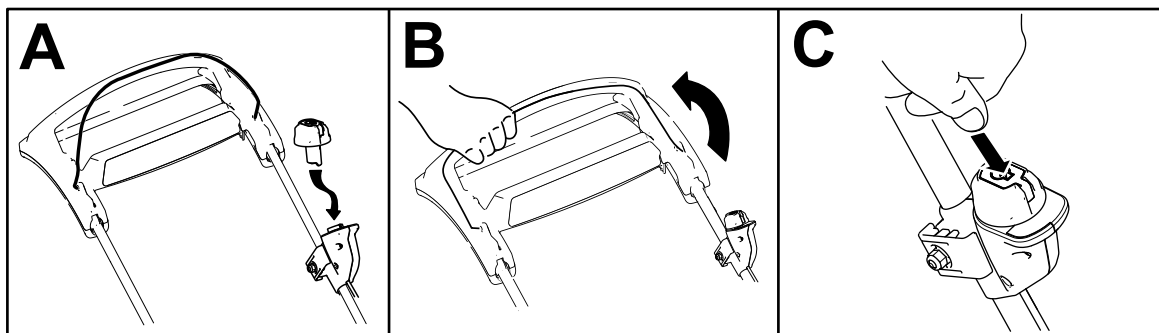

Figur 13

g370586

Brug af selvkørselsdrevet

Du betjener selvkørselsdrevet ved ganske enkelt at gå med hænderne på det øverste håndtag og albuerne langs siden af kroppen. Så holder maskinen automatisk trit med dig ([Figur 14](#)).

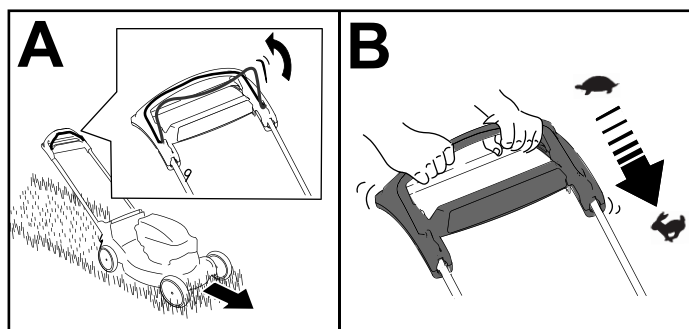

Figur 14

g336401

Bemærk: Hvis maskinen ikke ruller frit tilbage efter selvkørende fremdrift, skal du holde op med at gå, holde hænderne, hvor de er, og lade maskinen rulle nogle få centimeter frem for at udkoble hjultrækket. Du kan også prøve at række ned lige under det øverste håndtag til metalhåndtaget og skubbe maskinen nogle få centimeter fremad. Hvis maskinen stadig ikke ruller frit tilbage, skal du kontakte en autoriseret serviceforhandler.

Justering af skæreknivshastigheden

Denne maskine har 2 indstillinger til skæreknivshastighed: AUTO (automatisk) og MAX (maksimum).

- Når skæreknivshastigheden er indstillet til positionen AUTO, justeres den automatisk for at opnå større effektivitet. Ændringer i klippeforholdene registreres, og skæreknivshastigheden øges efter behov for at opretholde klippekvaliteten.
- Når skæreknivshastigheden er indstillet til positionen MAX, fastholdes den ved maksimal hastighed.

Drej den elektriske startknap i den elektriske startkontakt til en af positionerne for at justere knivhastighedsindstillingen ([Figur 15](#)).

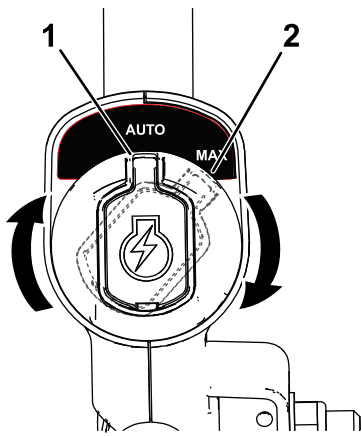

g337279

Figur 15

1. Positionen AUTO

2. Positionen MAX

Slukning af maskinen

1. Slip bøjlen til skæreknivenes kraftudtag (A i [Figur 16](#)).
2. Fjern den elektriske startknap fra den elektriske startkontakt (B i [Figur 16](#)).
3. Fjern batteripakken. Se [Fjernelse af batteripakken fra maskinen](#) (side 17).

Bemærk: Fjern batteripakken, når du ikke bruger maskinen.

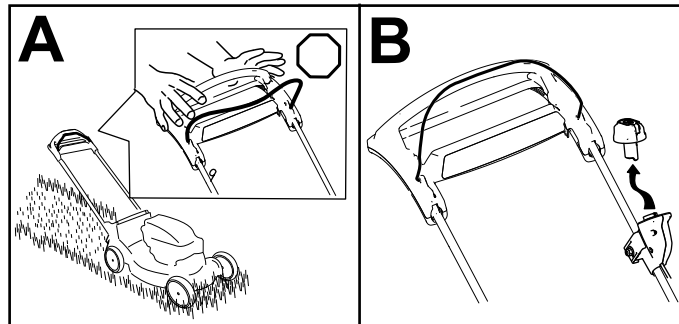

Figur 16

g370557

Fjernelse af batteripakken fra maskinen

1. Løft dækslet til batterirummet.
2. Tryk på batteripakkens lås for at frigøre batteripakken, og tag batteripakken ud.
3. Luk dækslet til batterirummet.

Findeling af afklippet

Maskinen er fra fabrikken klar til at findele græs- eller bladafklippet, så det forsvinder ned i plænen igen.

Vigtigt: Kontrollér, at bagdækslet er låst på plads. For at låse dækslet skal du hæve den bageste deflektor (A i [Figur 17](#)) og skubbe dækslet godt ned, indtil det klikker på plads (B i [Figur 17](#)).

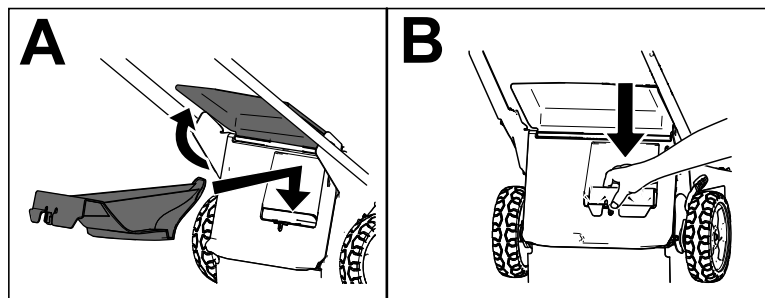

Figur 17

g378112

Bemærk: Bagdækslet oplåses ved at dreje grebet på dækslet mod højre ([Figur 18](#)).

Opsamling af afklippet

Brug græsopsamleren, når du ønsker at opsamle græs- og bladafklippet fra plænen.

Bemærk: Denne maskine er som standard udstyret med en økonomiskærekniv for forbedret kørselstid. Den inkluderer også en valgfri kvalitetsskærekniv til forbedret opsamling og ydeevne. Monter skærekniven før opsamling. Se [Udskiftning af skærekniven \(side 23\)](#).

Montering af græsposen

1. Sluk maskinen, og vent, til alle bevægelige dele er standset. Se [Slukning af maskinen \(side 17\)](#).
2. Fjern batteripakken fra maskinen. Se [Fjernelse af batteripakken fra maskinen \(side 17\)](#).
3. Løft den bageste deflektor, og hold den oppe (A i [Figur 18](#)).
4. Fjern bagudblæsningsproppen ved at trykke låsen ind med tommelfingeren og trække proppen ud af maskinen (B og C i [Figur 18](#)).
5. Fastgør posestangens ender i hakkerne i bunden af håndtaget, og rok posen frem og tilbage for at sikre, at enderne er på plads i bunden af begge hakker (D i [Figur 18](#)).
6. Sænk den bageste deflektor, indtil den hviler på græsposen.

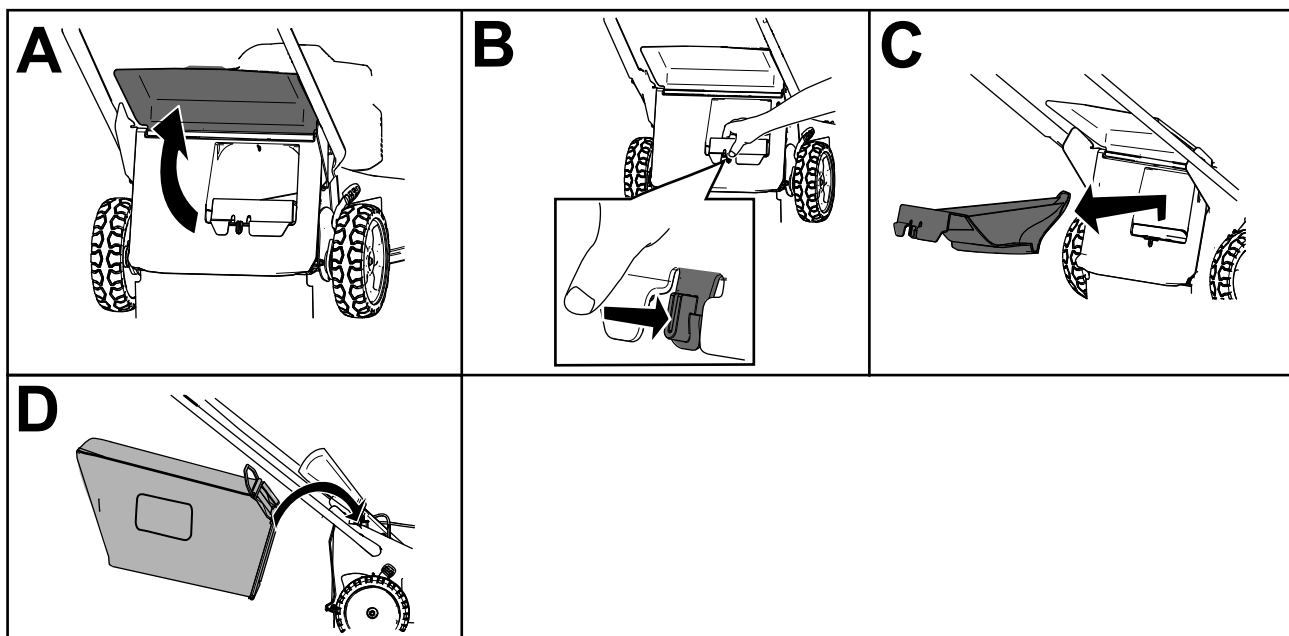

Figur 18

g367752

Afmontering af græsposen

⚠ FARE

Maskinen kan kaste afklippet græs og andre genstande gennem en åbning i maskinens hus. Genstande, der kastes med tilstrækkelig stor kraft, kan forårsage alvorlige personskader eller død for dig eller omkringstående.

- Fjern aldrig græsposen for derefter at starte maskinen, uden at udblæsningsproppen er monteret på maskinen.
 - Åbn aldrig den bageste deflektor på maskinen, når maskinen kører.
1. Stop maskinen, og vent, til alle bevægelige dele er standset.
 2. Hæv den bageste deflektor.
 3. Fjern posestangen på græsposen fra hakkene i bunden af håndtaget (A i [Figur 18](#)).
 4. Monter udblæsningsproppen (B i [Figur 18](#)).
 5. Sænk den bageste deflektor (C i [Figur 18](#)).

Tip vedrørende betjening

Generelle tips om plæneklipping

- Undgå at ramme faste genstande med skæreknaven. Klip aldrig med vilje hen over en genstand.
- Monter en ny skærekniv før klippesæsonens start for at opnå den bedste mulige ydeevne.
- Udskift kniven, når det er nødvendigt, med en Toro-kniv.

Klipning af græs

- Klip kun ca. en tredjedel af græsstråets længde af ad gangen. For at opnå en bedre køretid skal du klippe græsset ved en højere klippehøjde.
- Klip ikke under indstillingen 51 mm, medmindre græsset er tyndt, eller det er sent på efteråret, hvor græsset begynder at vokse langsommere.
- Når du klipper græs, der er over 15 cm højt, skal du anvende den højeste klippehøjdeindstilling og gå langsommere. Klip derefter græsset igen ved en lavere indstilling, så plænen kommer til at se smukkest ud. Hvis græsset er for højt, kan maskinen blive tilstoppet, og det kan medføre, at motoren sætter ud.
- Vådt græs og blade har en tendens til at klumpe sig sammen i haven og kan forårsage, at maskinen tilstoppes, eller at motoren sætter ud. Undgå at klippe ved våde forhold.
- Vær opmærksom på den mulige brandfare, når det er meget tørt. Følg alle lokale brandadvarsler, og hold maskinen fri for tørt græs og bladaffald.

- Skift klipperetning. Dette medvirker til at sprede det afklippede græs ud over hele plænen, så den gødes jævnt.
- Hvis den færdigklippede plæne ikke ser tilfredsstillende ud, kan du forsøge en eller flere af følgende ting:
 - Udskift skæreknaven, eller få den slebet.
 - Gå langsommere, når du slår græs.
 - Hæv klippehøjden på maskinen.
 - Slå græsset hyppigere.
 - Lad klippebanerne overlappe i stedet for at klippe en fuld bane for hver omgang.

Klipning af blade

- Når du har klippet plænen, skal du sikre dig, at halvdelen af plænen kan ses gennem det øverste dække af findelte blade. Du er muligvis nødt til at køre hen over bladene mere end én gang.
- Hvis der er mere end 13 cm blade på plænen, skal du klippe med en højere klippehøjde og derefter igen med den ønskede klippehøjde.
- Sæt klippehastigheden ned, hvis maskinen ikke klipper bladene fint nok.

Efter betjening

Opladning af batteripakken

Vigtigt: Batteripakken leveres ikke fuldt opladet. Før du tager værktøjet i brug første gang, skal du anbringe batteripakken i opladeren og oplade den, indtil LED-displayet viser, at batteripakken er fuldt opladet. Læs alle sikkerhedsforanstaltninger.

Vigtigt: Oplad kun batteriet ved temperaturer, der ligger inden for det tilladte område. Se [Specifikationer \(side 12\)](#).

Bemærk: Du kan når som helst trykke på opladningsindikatorknappen på batteripakken for at se den aktuelle ladestatus (LED-indikatorer).

1. Sørg for, at ventilationshullerne på batteriet og opladeren er frie for støv og snavs.

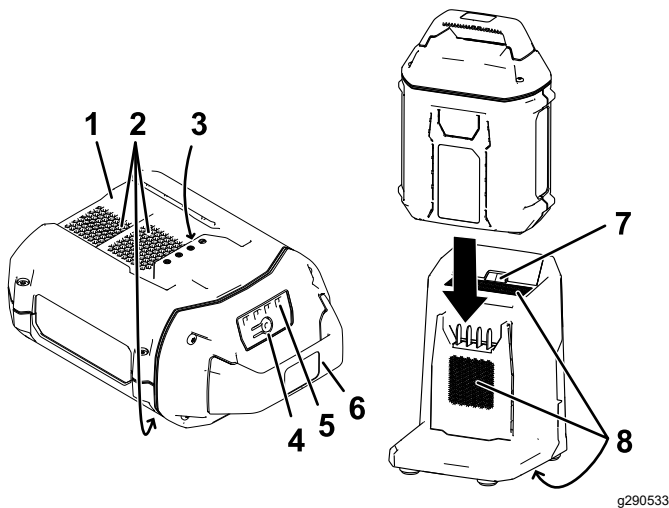

Figur 19

- | | |
|---------------------------------------|--|
| 1. Fordybning i batteripakken | 5. LED-indikatorer (nuværende ladning) |
| 2. Batteripakkens udluftningsområder | 6. Håndtag |
| 3. Batteripakkens poler | 7. Opladerens LED-kontrollampe |
| 4. Indikatorknop for batteriopladning | 8. Opladerens udluftningsområder |
2. Ret fordybningen i batteripakken (Figur 19) ind efter tungen på opladeren.
 3. Skub batteripakken ind i opladeren, indtil den sidder helt på plads (Figur 19).

4. Hvis du vil fjerne batteriet, skal du skubbe batteriet baglæns ud af opladeren.
5. Se følgende tabel for at aflæse LED-kontrollampen på batteriopladeren.

Kontrol-lampe	Angiver
Fra	Der er ikke isat nogen batteripakke
Blinker grønt	Batteripakken oplades
Grøn	Batteripakken er opladet
Rød	Batteripakken og/eller batteriopladeren befinder sig over eller under det tilladte temperaturområde
Blinker rødt	Opladningsfejl i batteripakke*

* Se [Fejlfinding \(side 26\)](#) for at få flere oplysninger.

Vigtigt: Batteriet kan efterlades på opladeren i kort tid mellem brug.

Hvis batteriet ikke skal bruges i længere tid, skal du fjerne batteriet fra opladeren. Se [Opbevaring \(side 25\)](#).

Rengøring af maskinens underside

Rengøring af maskinens underside i driftspositionen

Eftersynsinterval: Efter hver anvendelse

⚠ ADVARSEL

Maskinen kan løsgøre materiale, der sidder fast på dens underside.

- Bær beskyttelsesbriller.
- Hold dig i betjeningspositionen (bag håndtaget), når motoren kører.
- Lad ikke andre personer komme ind på klippeområdet.

Rengør maskinen, når du er færdig med at slå græs, for at opnå det bedste resultat.

1. Sænk maskinen til den laveste klippehøjdeindstilling. Se [Justering af klippehøjden \(side 14\)](#).
2. Hvis græsposen er monteret, skal den fjernes. Se [Afmontning af græsposen \(side 19\)](#).
3. Kør maskinen hen på en asfalteret, jævn overflade.
4. Skyl området under bagdøren (hvis relevant), hvor afklippet flyttes fra undersiden af maskinen til græsposen.

5. Mens motoren kører, og skæreknaven kører, skal du sprøjte en vandstråle ind foran det højre baghjul (Figur 20).

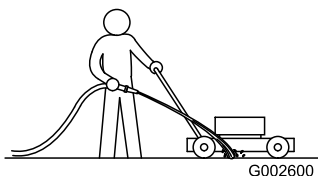

Figur 20

g002600

6. Når der ikke kommer mere afklip ud, skal du lukke for vandet og flytte maskinen til et tørt sted.
7. Start motoren, og lad den køre i nogle minutter for at tørre undersiden af maskinen.
8. Sluk motoren, og lad den køle af.

Rengøring under maskinen i den lodrette opbevaringsposition

1. Indstil maskinen i den lodrette opbevaringsposition. Se [Opbevaring af maskinen i den lodrette opbevaringsposition](#) (side 21).
2. Vask det afklippede græs under maskinen af.

Foldning af håndtaget

⚠ ADVARSEL

Hvis håndtaget ikke sammenfoldes og udfoldes korrekt, kan kablerne blive beskadiget, hvilket gør, at det ikke er sikkert at betjene plæneklipperen.

- Pas på ikke at beskadige kablet/kablerne, når du folder håndtaget sammen eller folder det ud.
- Sørg for, at kablet/kablerne føres uden om håndtagets yderside.
- Hvis et kabel bliver beskadiget, bedes du kontakte en autoriseret serviceforhandler.

1. Tag den elektriske startknap ud (Figur 21).

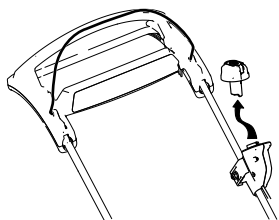

Figur 21

g370561

2. Hold håndtaget, mens du udkobler håndtagsslåsene, for at undgå at klemme dine hænder.
3. Udkobl håndtagsslåsene, indtil du kan flytte det øverste håndtag frit.
4. Fold håndtaget fremad enten til den helt fremadrettede position som vist i Figur 22.

Vigtigt: Før kablerne til ydersiden af håndtagsslåsene, idet du folder håndtaget.

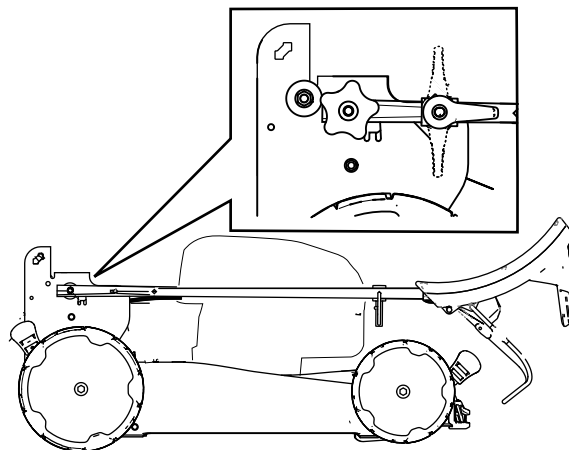

Figur 22

g370563

5. Se [2 Udfoldning af håndtaget](#) (side 9) for at folde håndtaget ud.

Opbevaring af maskinen i den lodrette opbevaringsposition

I løbet af sæsonen eller uden for sæsonen kan du opbevare maskinen i den lodrette position for at bruge mindst mulig opbevaringsplads.

⚠ FARE

Den lodrette opbevaringsposition blottlægger maskinens bund.

- Fjern batteripakken og den elektriske startknap, før du flytter maskinen til den lodrette opbevaringsposition.
- Maskinen må ikke transporteres i den lodrette opbevaringsposition.
- Forsøg ikke at starte maskinen i den lodrette opbevaringsposition.

1. Sørg for at maskinens klippehøjde er indstillet til 92 mm eller derunder. Hvis dette ikke er

tilfældet, skal den sænkes. Se [Justering af klippehøjden \(side 14\)](#).

2. Udkobl håndtagslåsene ([Figur 23](#)).

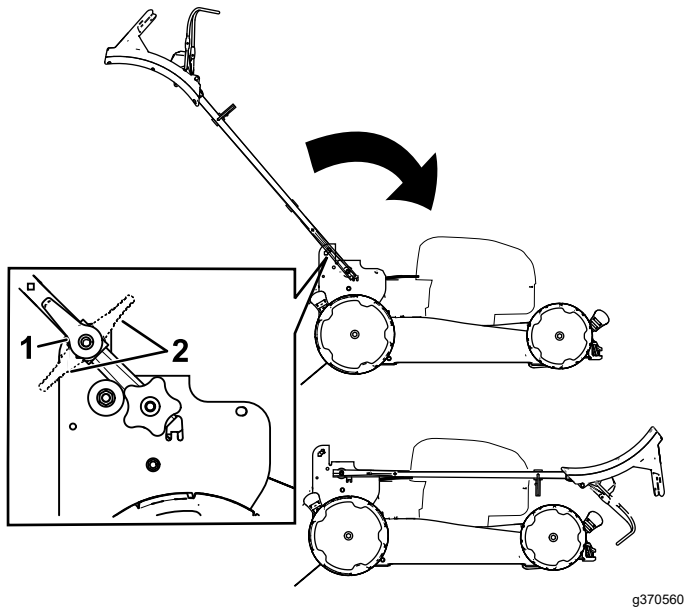

Figur 23

1. Håndtagets udkoblede position.
2. Håndtagslåsens indkoblede position

3. Fold håndtaget helt fremad ([Figur 23](#)).

Vigtigt: Før kablerne om på ydersiden af håndtagsknapperne, når du folder håndtaget.

4. Indkobl håndtagslåsene.
5. Løft fronten af maskinen op i håndtaget, og flyt den hen på en opbevaringsplads ([Figur 24](#)).

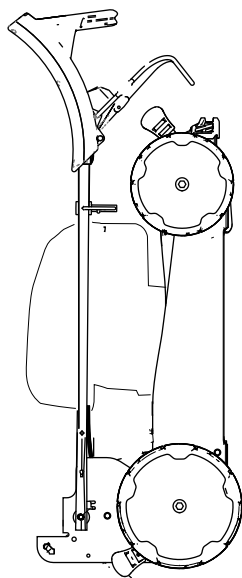

Figur 24

Vedligeholdelse

Fjern den elektriske startknap og batteripakken fra maskinen inden vedligeholdelse eller rengøring af maskinen.

Anvend udelukkende producentens anbefalede reservedele og tilbehør.

Efterse og vedligehold maskinen regelmæssigt. Maskinen må kun repareres af en autoriseret serviceforhandler.

Skema over anbefalet vedligeholdelse

Vedligeholdelsesintervaller	Vedligeholdelsesprocedure
Efter hver anvendelse	<ul style="list-style-type: none">Fjern græsafklip og snavs fra maskinens underside.
Årlig	<ul style="list-style-type: none">Udskift skæreknivene, eller få dem slebet (oftere, hvis kanten hurtigt bliver sløv).

Udskiftning af skærekniven

Eftersynsinterval: Årlig

Vigtigt: Du skal bruge en momentnøgle for at kunne montere kniven korrekt. Hvis du ikke har en momentnøgle eller ikke føler dig tryk ved at udføre dette arbejde, kan du kontakte en autoriseret serviceforhandler.

Hvis kniven beskadiges eller revner, skal den straks udskiftes. Hvis skæreknivens skær bliver sløvt eller får hakker, skal den slibes og afbalanceres eller udskiftes.

⚠ ADVARSEL

Når du efterser skærekniven, kan skærekniven blive ved med at bevæge sig, også selvom strømkilden er slukket. Skærekniven er skarp. Berøring af skærekniven kan medføre alvorlig personskade.

- Hold hænder og fødder væk fra en skærekniv i bevægelse.
 - Bær handsker, når du udfører service på kniven.
- Fjern den elektriske startknap og batteripakken fra maskinen.
 - Brug en træklods til at holde skærekniven fast (Figur 25).
 - Afmonter kniven, men gem alle monteringsbolte og -møtrikker (Figur 25).

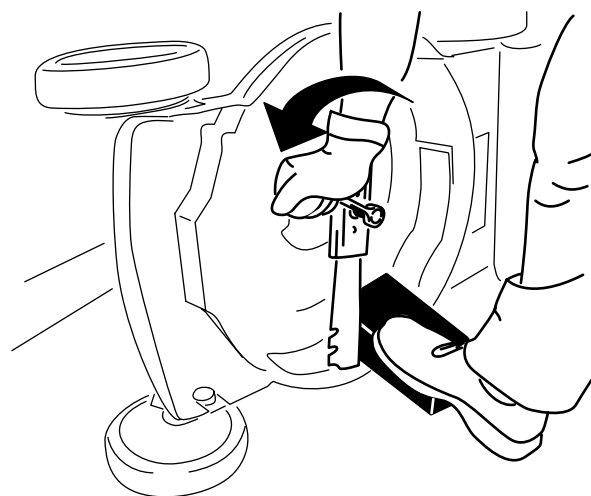

Figur 25

g231389

- Monter den nye kniv og alle monteringsbolte og -møtrikkerne (Figur 26).

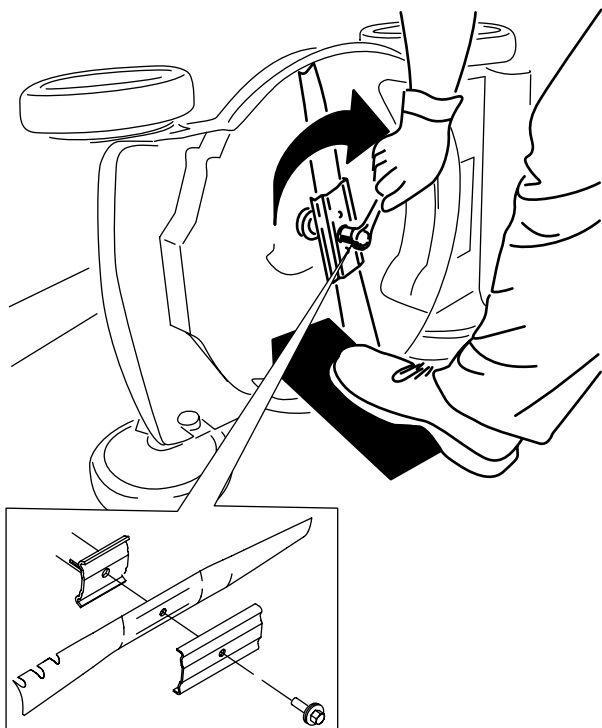

Figur 26

g231390

Vigtigt: Placer skæreknivens krumme ender, så de peger opad mod maskinens hus.

5. Brug en momentnøgle til at tilspænde skæreknivsbolten til 88 Nm.

Justering af selvkørselsdrevet

Kun for modeller med selvkørselsdrev

Når du monterer et nyt selvkørselsdrevkabel, eller hvis selvkørselsdrevet kommer ud af justering, skal du justere selvkørselsdrevet.

1. Drej justermøtrikken mod uret for at løsne kabeljusteringen (Figur 27).

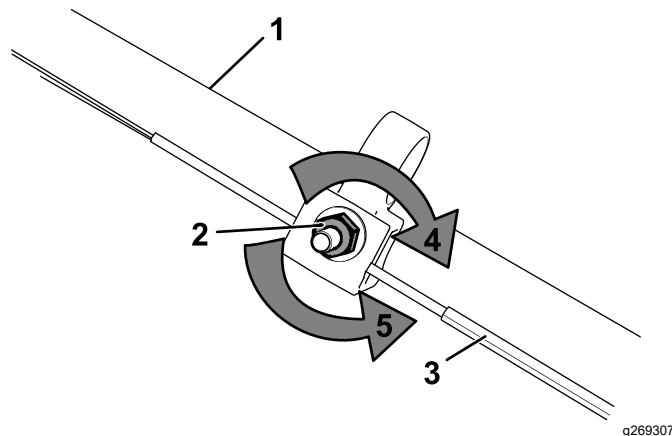

g269307

Figur 27

1. Håndtag (venstre side)
2. Justermøtrik
3. Selvkørselsdrevkabel
4. Drej møtrikken med uret for at stramme justeringen.
5. Drej møtrikken mod uret for at løsne justeringen.

2. Juster stramningen på kablet (Figur 27) ved at trække det tilbage eller skubbe det frem og holde den position.

Bemærk: Skub kablet mod motoren for at øge traktionen, og træk kablet væk fra motoren for at mindske traktionen.

3. Drej justermøtrikken med uret for at stramme kabeljusteringen.

Bemærk: Stram møtrikken godt til med en topnøgle eller en skruenøgle.

Klargøring af batteripakken til genbrug

Vigtigt: Når du har fjernet batteripakken fra maskinen, skal du dække batteripakkens poler med kraftigt klæbebånd. Forsøg ikke at ødelægge eller skille batteripakken ad eller fjerne nogle af komponenterne.



Lithium-ion-batteripakker mærket med Call2Recycle-forseglingen kan genbruges hos alle deltagende forhandlere eller batterigenbrugsanlæg i Call2Recycle-programmet (kun i USA og Canada). For at finde en deltagende forhandler eller et anlæg tæt på dig kan du ringe til 1-800-822-8837 eller besøge www.call2recycle.org. Hvis du ikke kan finde en deltagende forhandler eller et anlæg i nærheden, eller hvis dit genopladelige batteri ikke er mærket med Call2Recycle-forseglingen, skal du kontakte din lokale kommunale myndighed for yderligere oplysninger om, hvordan du forsvarligt genbruger batteriet. Hvis du befinder dig uden for USA og Canada, bedes du kontakte din autoriserede Toro-forhandler.

Opbevaring

Vigtigt: Maskinen, batteripakken og opladeren må kun opbevares ved temperaturer, der ligger inden for det hensigtsmæssige område. Se [Specifikationer \(side 12\)](#).

Vigtigt: Hvis du lægger batteripakken til opmagasinering uden for sæsonen, skal du oplade den, indtil 2 eller 3 LED-indikatorer på batteriet lyser grønt. Opbevar ikke fuldt opladede eller helt flade batterier. Når maskinen atter skal tages i brug, skal du oplade batteriet, indtil opladerens venstre kontrollampe lyser grønt, eller alle 4 LED-kontrollamper på batteriet lyser grønt.

- Kobl produktet fra strømforsyningen (dvs. fjern batteripakken), og se efter, om der er skader efter brug.
- Opbevar ikke maskinen med batteripakken monteret.
- Rengør produktet for alle eventuelle fremmedlegemer.
- Når de ikke er i brug, skal maskinen, den elektriske startknap, batteripakken og batteriopladeren opbevares utilgængeligt for børn.
- Hold maskinen, batteripakken og batteriopladeren væk fra ætsende midler såsom havekemikalier og vejsalt.
- For at reducere risikoen for alvorlig personskade må batteripakken ikke opbevares uden for eller i køretøjer.
- Opbevar maskinen, batteripakken og batteriopladeren på et lukket, rent og tørt område.

Fejlfinding

Udfør kun de trin, der beskrives i disse anvisninger. Al yderligere eftersyn, vedligeholdelse og reparationsarbejde skal udføres af et autoriseret servicecenter eller en specialist med tilsvarende kvalifikationer, hvis du ikke selv kan løse problemet.

Fjern altid batteriet fra maskinen under fejlfinding, eftersyn, vedligeholdelse eller rengøring af værktøjet.

Problem	Mulig årsag	Afhjælpning
Maskinen starter ikke.	<ol style="list-style-type: none">1. Batteriet er ikke helt monteret i maskinen.2. Batteripakken er ikke helt opladet.3. Batteripakken er beskadiget.4. Der er et andet elektrisk problem med maskinen.	<ol style="list-style-type: none">1. Tag batteriet ud af maskinen, og isæt det igen, idet du sikrer, at det er helt monteret og låst fast.2. Tag batteripakken ud af maskinen, og oplad den.3. Udskift batteripakken.4. Kontakt en autoriseret serviceforhandler.
Maskinen kører ikke kontinuerligt.	<ol style="list-style-type: none">1. Der er fugt på batteripakkens ledninger.2. Batteriet er ikke fuldt installeret i maskinen.	<ol style="list-style-type: none">1. Lad batteripakken lufttørre, eller tør den af.2. Fjern batteriet, og sæt det derefter ind i maskinen igen, og sørg for, at det er fuldt monteret og fastgjort.
Maskinen opnår ikke fuld effekt.	<ol style="list-style-type: none">1. Batteripakkens opladningskapacitet er for lav.2. Luftafløbene er tilstoppede.	<ol style="list-style-type: none">1. Tag batteripakken ud af maskinen, og oplad batteripakken helt.2. Rens luftafløbene.
Batteripakken aflades hurtigt.	<ol style="list-style-type: none">1. Batteripakken befinder sig over eller under det tilladte temperaturområde.	<ol style="list-style-type: none">1. Flyt batteripakken til et tørt sted, hvor temperaturen ligger mellem 5 °C og 40 °C.
Batteriopladeren fungerer ikke.	<ol style="list-style-type: none">1. Batteriopladeren befinder sig over eller under det tilladte temperaturområde.2. Stikkontakten, som batteriopladeren er tilsluttet, er ikke strømførende.	<ol style="list-style-type: none">1. Tag batteriopladeren ud af stikkontakten, og flyt den til et tørt sted, hvor temperaturen ligger mellem 5 °C og 40 °C.2. Kontakt din autoriserede elektriker for at få stikkontakten repareret.
LED-kontrollampen på batteriopladeren lyser rødt.	<ol style="list-style-type: none">1. Batteriopladeren og/eller batteripakken befinder sig over eller under det tilladte temperaturområde.	<ol style="list-style-type: none">1. Tag batteriopladeren ud af stikkontakten, og flyt batteriopladeren og batteripakken til et tørt sted, hvor temperaturen ligger mellem 5 °C og 40 °C.
LED-kontrollampen på batteriopladeren blinker rødt.	<ol style="list-style-type: none">1. Der er en fejl i kommunikationen mellem batteripakken og opladeren.2. Batteripakken er svag.	<ol style="list-style-type: none">1. Fjern batteripakken fra batteriopladeren, tag batteriopladeren ud af stikkontakten, og vent 10 sekunder. Sæt batteriopladeren i stikkontakten igen, og anbring batteripakken på batteriopladeren. Hvis LED-kontrollampen på batteriopladeren stadig blinker rødt, skal du gentage denne procedure. Hvis LED-kontrollampen på batteriopladeren stadig blinker rødt efter 2 forsøg, er batteripakken defekt og skal bortskaffes på korrekt vis på et genindvindingsanlæg for batterier.2. Bortskaf batteripakken korrekt på et genvindingsanlæg for batterier.

Problem	Mulig årsag	Afhjælpning
Maskinen udsender en bippende lyd.	<ol style="list-style-type: none"> 1. Batteripakken er ikke helt opladet. 2. Maskinen befinder sig i en usikker position til betjening. 3. Maskinen er overbelastet. 4. Der er et andet elektrisk problem med maskinen. 	<ol style="list-style-type: none"> 1. Tag batteripakken ud af maskinen, og oplad den. 2. Sørg for, at maskinen ikke indtager en ekstrem vinkel under betjening. 3. Klip græsset ved en højere klippehøjde, eller bevæg dig langsommere fremad under klipningen. 4. Forsøg dig med de andre fejlfindingshandlinger. Hvis alarmen stadig lyder, skal du kontakte en autoriseret serviceforhandler.
Klippekvaliteten er forværret eller utilstrækkelig.	<ol style="list-style-type: none"> 1. Skærekniven er sløv. 2. Plæneklipperskjoldet indeholder ophobet snavs. 	<ol style="list-style-type: none"> 1. Få skærekniven slebet, eller udskift den. 2. Rengør maskinens underside.
Opsamlingen er forværret eller utilstrækkelig.	<ol style="list-style-type: none"> 1. Maskinen er overbelastet. 	<ol style="list-style-type: none"> 1. Klip græsset ved en højere klippehøjde, eller bevæg dig langsommere fremad under klipningen.
Maskinen klipper ujævnt.	<ol style="list-style-type: none"> 1. Skærekniven er sløv. 2. Plæneklipperskjoldet er beskadiget. 	<ol style="list-style-type: none"> 1. Få skærekniven slebet, eller udskift den. 2. Kontakt en autoriseret serviceforhandler.
Maskinen vibrerer.	<ol style="list-style-type: none"> 1. Skærekniven er bøjet eller beskadiget. 	<ol style="list-style-type: none"> 1. Efterse skærekniven, og udskift den om nødvendigt.



Count on it.