



Kosilnica Recycler® s pametnim sistemom SmartStow®, 55 cm

Model št.: 21770—Serijska št.: 40000000 in gor

Navodila za uporabo

Uvod

Ta stroj je samohodna kosilnica z rotacijskimi rezili, namenjena za domačo uporabo. Stroj je primarno zasnovan za košnjo trave na dobro vzdrževanih tratah v stanovanjskih naseljih. Uporaba izdelka za nepredvidene namene je lahko nevarna za vas in navzoče osebe.

Podrobno preberite te informacije, da se seznanite s pravilnim upravljanjem in vzdrževanjem ter preprečite telesne poškodbe in poškodbe stroja. Za pravilno in varno upravljanje izdelka ste odgovorni sami.

Če potrebujete več informacij, vključno z nasveti glede varnosti, gradivom za usposabljanje za uporabo, podatki o dodatni opremljenosti in pomočjo pri iskanju prodajalca oziroma želite registrirati izdelek, obiščite spletno mesto www.Toro.com.

Če potrebujete servisne storitve, originalne dele Toro ali dodatne informacije, se obrnite na pooblaščenega prodajalca oziroma službo za pomoč strankam družbe Toro, pri čemer predhodno pripravite številko modela in serijsko številko izdelka. **Diagram 1** označuje mesto številke modela in serijske številke na izdelku. Številke vpišite v ustrezna polja.

Pomembno: Do podatkov o garanciji, delih in drugih informacij o izdelku lahko dostopate tako, da z mobilno napravo odčitete QR-kodo na nalepki s serijsko številko (če je nameščena).

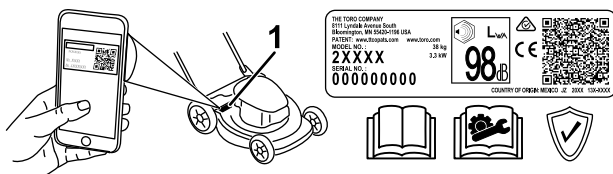

Diagram 1

g312022

1. Mesto številke modela in serijske številke

Model št.:	_____
Serijska št.:	_____

V tem priročniku so opredeljene morebitne nevarnosti, pri čemer varnostna opozorila označuje poseben

opozorilni znak za nevarnost (**Diagram 2**), ki lahko povzroči hude telesne poškodbe ali smrt, če ne upoštevate priporočenih previdnostnih ukrepov.



Diagram 2

Znak varnostnega opozorila

g000502

Za poudarjanje informacij sta v tem priročniku uporabljeni 2 besedi. **Pomembno** opozarja na posebne tehnične informacije, medtem ko **Opomba** označuje informacije, ki jih morate posebej pozorno prebrati.

Ta izdelek je skladen z vsemi ustreznimi evropskimi direktivami. Podrobnosti so na voljo v ločeni izjavi o skladnosti (DOC) za ta izdelek.

Bruto ali neto navor: bruto ali neto navor motorja je laboratorijsko ocenil proizvajalec motorja skladno s standardom J1940 ali J2723 združenja avtomobilskih inženirjev (Society of Automotive Engineers, SAE). Zaradi skladnosti z varnostnimi, emisijskimi in delovnimi zahtevami je dejanska moč motorja tega razreda kosilnice bistveno manjša. Glejte dokumentacijo proizvajalca motorja, ki je priložena stroju.

Ne posegajte v varnostne naprave stroja in jih ne onemogočajte. Redno preverjajte njihovo pravilno delovanje. Ne posegajte v krmiljenje hitrosti motorja in ga ne poskušajte prilagajati. To lahko povzroči nevarno delovanje, ki lahko privede do telesnih poškodb.



Vsebina

Uvod	1
Varnost	2
Splošne informacije o varnosti	2
Nalepke z varnostnimi opozorili in navodili	3
Nastavitve	4
1 Razklopljenje ročaja.....	4
2 Nameščanje zagonske vrvi v vodilo za vrv.	4
3 Dolivanje olja v motor.....	5
4 Sestavljanje vreče za travo	5
Pregled izdelka	7
Specifikacije	7
Delovanje	7
Pred uporabo	7
Varnostni postopki pred uporabo	7
Polnjenje rezervoarja za gorivo.....	8
Preverjanje nivoja motornega olja	8
Nastavitev višine ročaja	9
Nastavitev višine košnje	9
Med uporabo	10
Varnost med uporabo	10
Zagon motorja	11
Uporaba samohodnega pogona	11
Zaustavitev motorja	11
Recikliranje pokošene trave.....	12
Zbiranje pokošene trave	12
Delovni namigi	12
Po uporabi	13
Varnostni postopki po uporabi.....	13
Čiščenje spodnjega dela stroja	13
Skapljanje ročaja	14
Shranjevanje stroja v pokončnem položaju	14
Vzdrževanje	17
Priporočeni urnik(i) vzdrževanja	17
Varnost pri vzdrževanju	17
Priprava za vzdrževanje	17
Servisiranje zračnega filtra	18
Menjava motornega olja	18
Zamenjava rezila	19
Nastavitev samohodnega pogona	20
Skladiščenje	21
Varnost pri shranjevanju	21
Priprava stroja za shranjevanje.....	21
Odstranitev stroja iz skladišča.....	21

Varnost

Splošne informacije o varnosti

Ta izdelek lahko amputira roke in noge oziroma izvrže predmete z veliko hitrostjo. Za preprečevanje hudih telesnih poškodb ali smrti vedno upoštevajte varnostna navodila.

- Pred prvim zagonom motorja obvezno preberite ter poskrbite, da boste razumeli in upoštevali vse napotke in opozorila v tem *uporabniškem priročniku*, na stroju in priključkih.
- Rok in nog ne približujte gibljivim delom stroja in z njimi ne segajte pod stroj. Ne približujte se izmetnim odprtina.
- Stroja ne smete uporabljati, če vse varnostne zaščitne naprave in ščitniki niso nameščeni in ne delujejo pravilno.
- Drugim navzočim osebam in otrokom prepričajte vstop v območje delovanja stroja. Otrokom nikoli ne dovolite upravljati stroja. Stroj sme upravljati samo odgovorna, usposobljena in fizično zmožna oseba, ki je seznanjena z navodili za upravljanje stroja.
- Pred servisiranjem, dolivanjem goriva ali odmaševanjem ustavite stroj, ugasnite motor in počakajte, da se vsi gibljivi deli ustavijo.

Nepravilna uporaba ali vzdrževanje stroja lahko privedeta do poškodb. Upoštevajte ta varnostna navodila in vedno upoštevajte varnostni simbol , ki lahko pomeni svarilo, opozorilo ali nevarnost – navodila za osebno varnost, da preprečite nevarnosti poškodb. Neupoštevanje teh navodil lahko privede do telesnih poškodb ali smrti.

Nalepke z varnostnimi opozorili in navodili



Varnostne nalepke in nalepke z navodili so nameščene v bližini vseh nevarnih predelov in dobro vidne upravljavcu. Poškodovane in manjkajoče varnostne nalepke nadomestite z novimi.

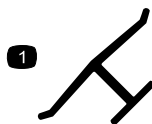

Oznaka proizvajalca

decaloemmark

1. Ta oznaka označuje, da je rezilo del, ki ga je izdelal proizvajalec originalnega stroja.

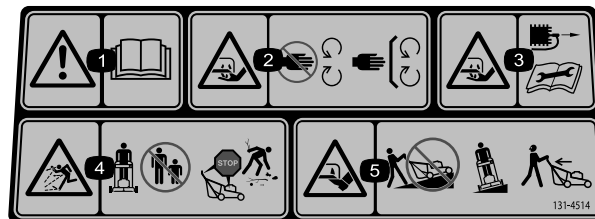

decal131-4514

131-4514

1. Opozorilo – preberite *uporabniški priročnik*.
2. Nevarnost ureznin/amputacije dlani, rezilo kosilnice – ne približujte se premikajočim se delom; vsi ščitniki in varovala morajo vedno biti pravilno nameščeni.
3. Nevarnost ureznin/amputacije dlani, rezilo kosilnice – pred vzdrževalnimi deli odklopite kabel vžigalne svečke.
4. Nevarnost izmeta predmetov – ne dovolite, da se navzoče osebe približajo stroju; zaustavite motor, preden zapustite delovni položaj; pred košnjo poberte trde predmete s tal.
5. Nevarnost ureznin/amputacije stopal; rezila kosilnice; s strojem ne kosite navzdol in navzgor po pobočju; pobočja kosite prečno; poglejte nazaj, preden se pomaknete vzvratno.

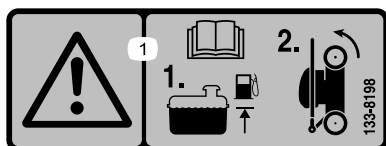

decal133-8198

133-8198

1. Opozorilo – preberite uporabniški priročnik *uporabniški priročnik*; dolijte gorivo do označene ravni, nato pa stroj shranite tako, da ga postavite na zadnji kolesi.

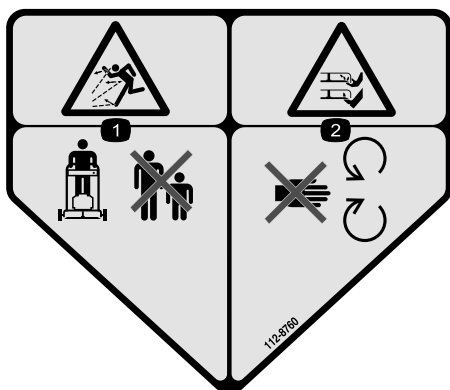

decal112-8760

112-8760

1. Nevarnost zaradi izmetavanja predmetov – nikomur ne dovolite v bližino stroja.
2. Nevarnost ureznin/amputacije dlani in stopal; rezilo kosilnice – ne približujte se premikajočim se delom.

Nastavitve

Pomembno: Odstranite in zavržite zaščitno plastično folijo, s katero je prekrit motor, in vso drugo morebitno plastično embalažo stroja.

1

Razklopljenje ročaja

Ni zahtevanih delov

Postopek

⚠ OPOZORILO

Če nepravilno razklopite ročaj, lahko poškodujete kable in povzročite nevarno delovanje.

- Pri sklapljanju in razklapljanju ročaja pazite, da ne poškodujete kablov.
- Kabel napeljite po zunanji strani ročaja.
- Če poškodujete kabel, se obrnite na pooblaščen servis.

Pomembno: Pri zapenjanju zapahov ročaja držite za ročaj, da si ne bi priščipnili prstov.

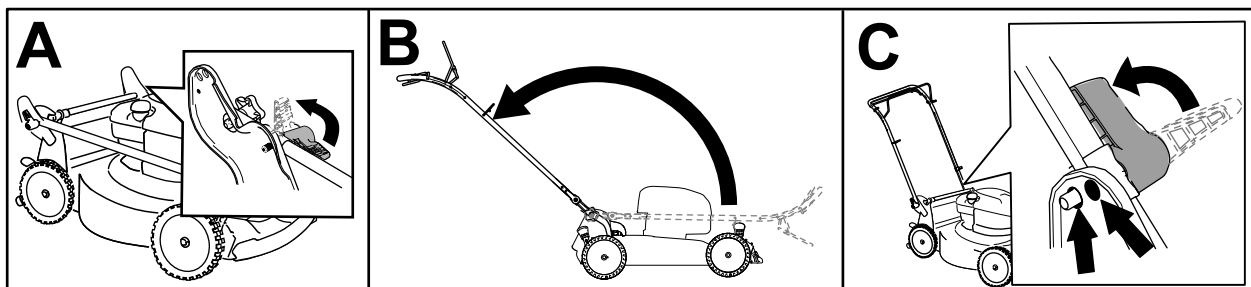

Diagram 3

g356867

2

Nameščanje zagonske vrvi v vodilo za vrv.

Ni zahtevanih delov

Postopek

Pomembno: Za varen in preprost zagon motorja ob vsaki uporabi namestite zagonsko vrv v vodilo za vrv.

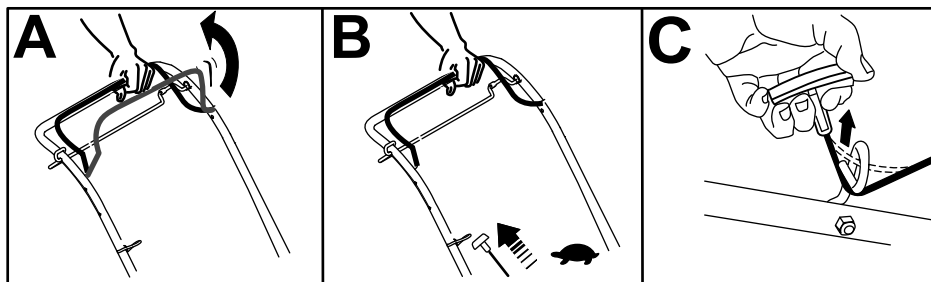

Diagram 4

g356892

3

Dolivanje olja v motor

Ni zahtevanih delov

Postopek

Pomembno: Če motor zaženete, ko je raven olja v motorju prenizka ali previsoka, lahko poškodujete motor.

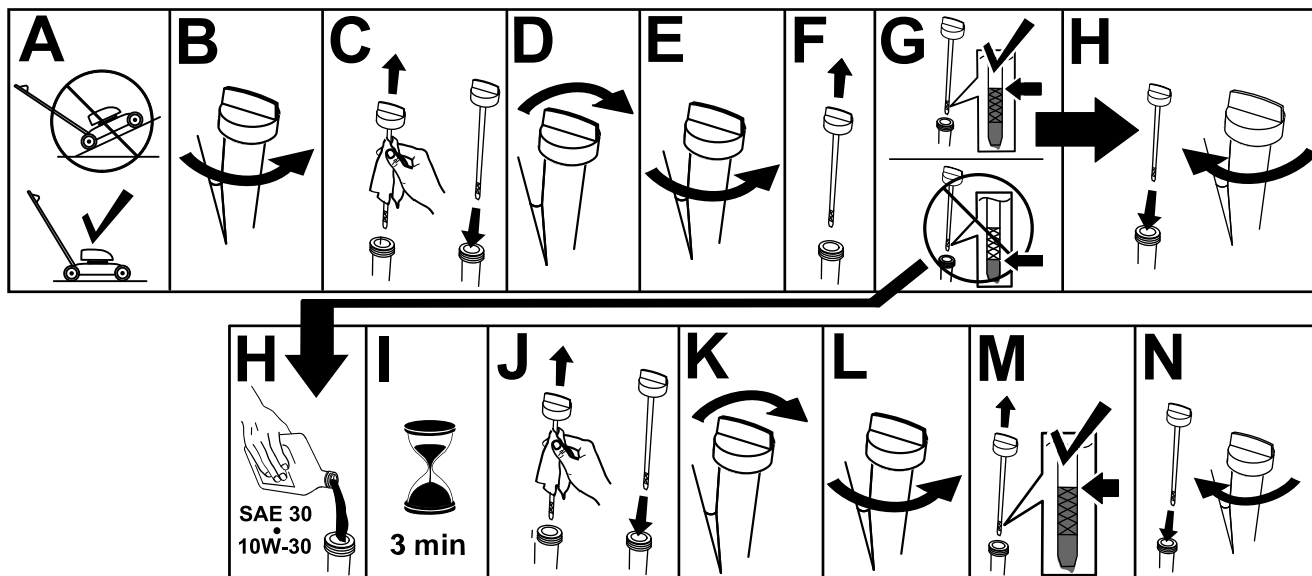

Diagram 5

g222533

4

Sestavljanje vreče za travo

Ni zahtevanih delov

Postopek

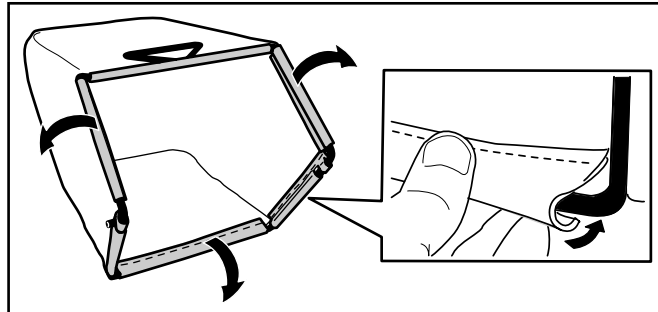

Diagram 6

g235791

Pregled izdelka

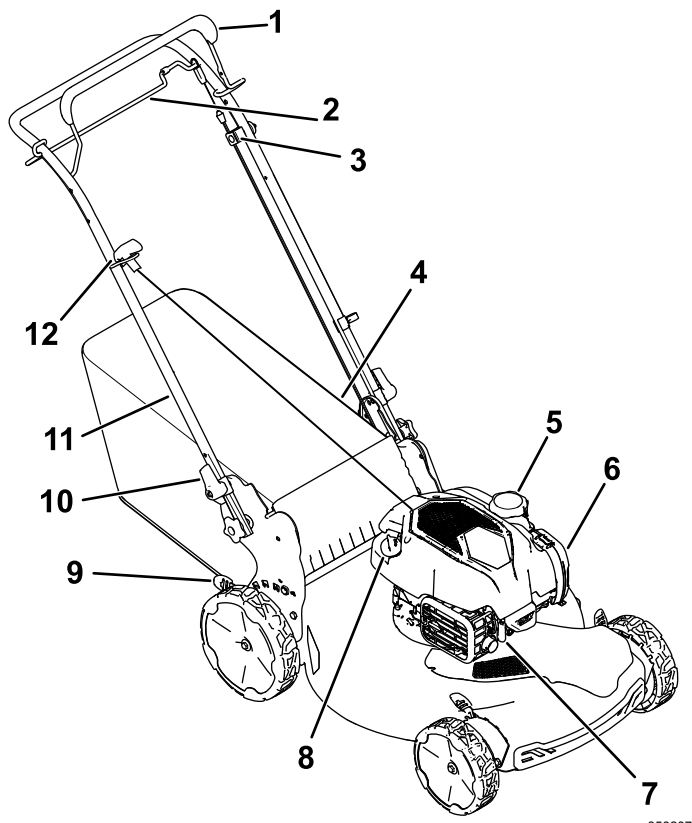

Diagram 7

g356207

- | | |
|------------------------------------|--|
| 1. Krmilni vzvod rezil kosilnice | 7. Vžigalna svečka |
| 2. Ročica samohodnega pogona | 8. Čep odprtine za dolivanje olja/merilna palica |
| 3. Nastavitev samohodnega pogona | 9. Ročica za višino košnje (4) |
| 4. Vreča za travo | 10. Zapah ročaja (2) |
| 5. Pokrovček rezervoarja za gorivo | 11. Ročaj |
| 6. Zračni filter | 12. Ročaj zagonske vrvi |

Specifikacije

Model	Masa	Dolžina	Širina	Višina
21770	32 kg	150 cm	58 cm	107 cm

Delovanje

Opomba: Ugotovite, katera stran je leva in katera desna, gledano s položaja za upravljanje stroja.

Pred uporabo

Varnostni postopki pred uporabo

Splošne informacije o varnosti

- Pred nastavljanjem, servisiranjem, čiščenjem in skladiščenjem stroja vedno ugasnite motor ter počakajte, da se vsi gibljivi deli ustavijo in da se stroj ohladi.
- Seznanite se s postopki za varno upravljanje opreme, krmilniki za upravljalca in varnostnimi oznakami.
- Preverite, ali so vsi ščitniki in varovala, kot so usmerjevalniki in zbiralnik trave, nameščeni in pravilno delujoči.
- Vedno preglejte stroj, da se prepričate, da rezila in vijaki rezil niso obrabljeni ali poškodovani.
- Preverite območje, kjer boste uporabljali stroj, in odstranite vse predmete, ki bi lahko ovirali delovanje stroja ali ki jih lahko stroj izvrže.
- Stik s premikajočim se rezilom lahko povzroči resne poškodbe. S prsti ne segajte pod ohišje.

Varna uporaba goriva

- Gorivo je zelo vnetljivo in eksplozivno. Požar ali eksplozija zaradi goriva ima lahko hude posledice za vas in druge osebe v bližini, kot so opekline in premoženjska škoda.
 - Da bi preprečili vžig goriva zaradi statične razelektritve, pred polnjenjem postavite posodo in/ali stroj na tla, ne na vozilo ali na predmet.
 - Polnjenje goriva v rezervoar za gorivo opravite na prostem ter ko je motor ohlajen. Pobrišite razlito gorivo.
 - Ne rokujte z gorivom, kadar kadite oziroma v bližini odprtega ognja ali isker.
 - Ne odstranjujte pokrovčka za gorivo oziroma ne dolivajte goriva v rezervoar za gorivo, ko motor teče ali ko je vroč.
 - Če polijete gorivo, ne poskušajte zagnati motorja. Pazite, da ne bi kako povzročili vžiga, dokler se hlapci goriva ne razkadajo.
 - Gorivo hranite v odobrenih posodah in izven dosega otrok.
- Gorivo je škodljivo ali celo smrtno nevarno, če ga zaužijete. Dolgotrajna izpostavljenost hlapom lahko povzroči hude telesne poškodbe in bolezni.
 - Izogibajte se daljšemu vdihavanju hlapov.
 - Z rokami in obrazu se ne približujte pištoli in odprtini za dolivanje goriva.

- Preprečite stik goriva z očmi in kožo.

Polnjenje rezervoarja za gorivo

Tip	Neosvinčen bencin
Najnižje oktansko število	87 (ZDA) oziroma 91 (oktan za raziskave, zunaj ZDA)
Etanol	Največ 10 volumskih odstotkov
Metanol	Nič
MTBE (terciarni butil metil eter)	Manj kot 15 volumskih odstotkov
Olje	Ne dodajte olja

Uporabljajte samo čisto in sveže (staro največ 30 dni) gorivo iz kakovostnega vira.

Pomembno: Da bi preprečili težave pri zagonu, svežemu gorivu dodajte ustrezno količino

stabilizatorja/dodatka za obstojnost goriva po priporočilih proizvajalca stabilizatorja za gorivo.

Za dodatne informacije glejte priročnik za lastnike motorja.

Napolnite rezervoar za gorivo, kot je prikazano na **Diagram 8**.

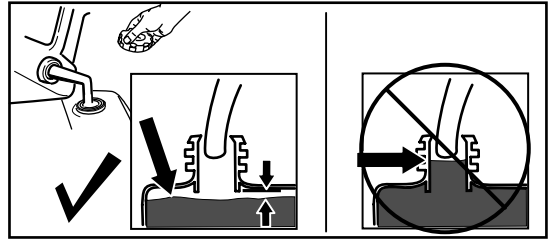

Diagram 8

g230458

Preverjanje nivoja motornega olja

Servisni interval: Pred vsako uporabo ali dnevno

Pomembno: Če motor zaženete, ko je raven olja v zobniškem okrovu prenizka ali previsoka, lahko poškodujete motor.

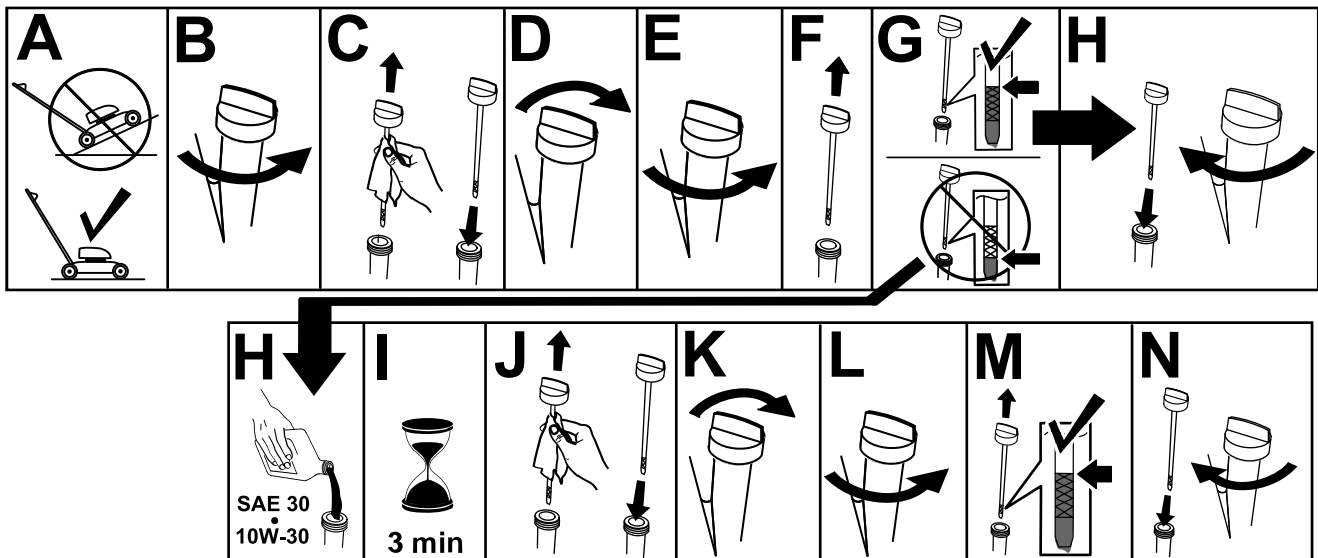

Diagram 9

g231765

Nastavitev višine ročaja

Ročaj lahko dvignete oziroma spustite na položaj, ki vam najbolj ustreza.

Zavrtite zapah ročaja in ročaj premaknite na enega od 2 položajev, nato pa ga znova pritrdite ([Diagram 10](#)).

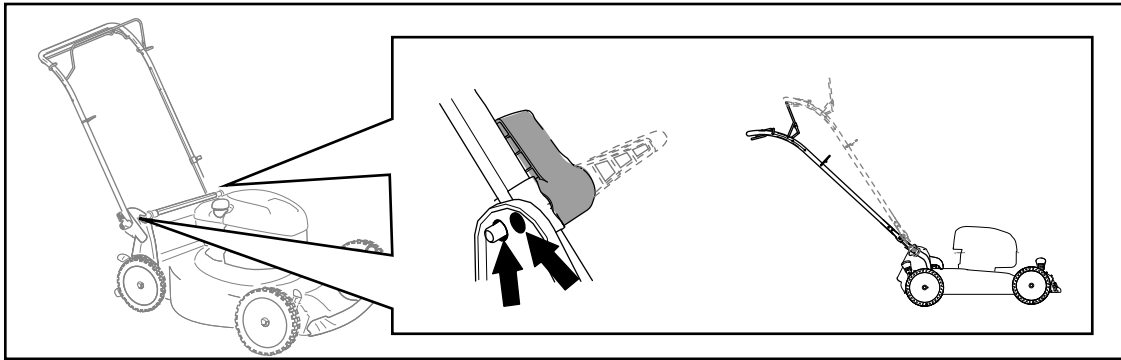

Diagram 10

g356889

Nastavitev višine košnje

⚠ NEVARNOST

Pri nastavljanju višine košnje bi lahko vaše dlani prišle v stik z vrtečimi se rezili, kar bi lahko privedlo do hudih poškodb.

- Zaustavite motor in počakajte, da se vsi premikajoči se deli ustavijo, preden začnete nastavljati višino košnje.
- Pri nastavljanju višine košnje ne segajte s prsti pod ohišje.

⚠ POZOR

Če je motor tekel, je glušnik vroč in se lahko opečete.

Ne približujte se vročemu glušniku.

Nastavite višino košnje po želji. Vsa kolesa nastavite na isto višino košnje ([Diagram 11](#)).

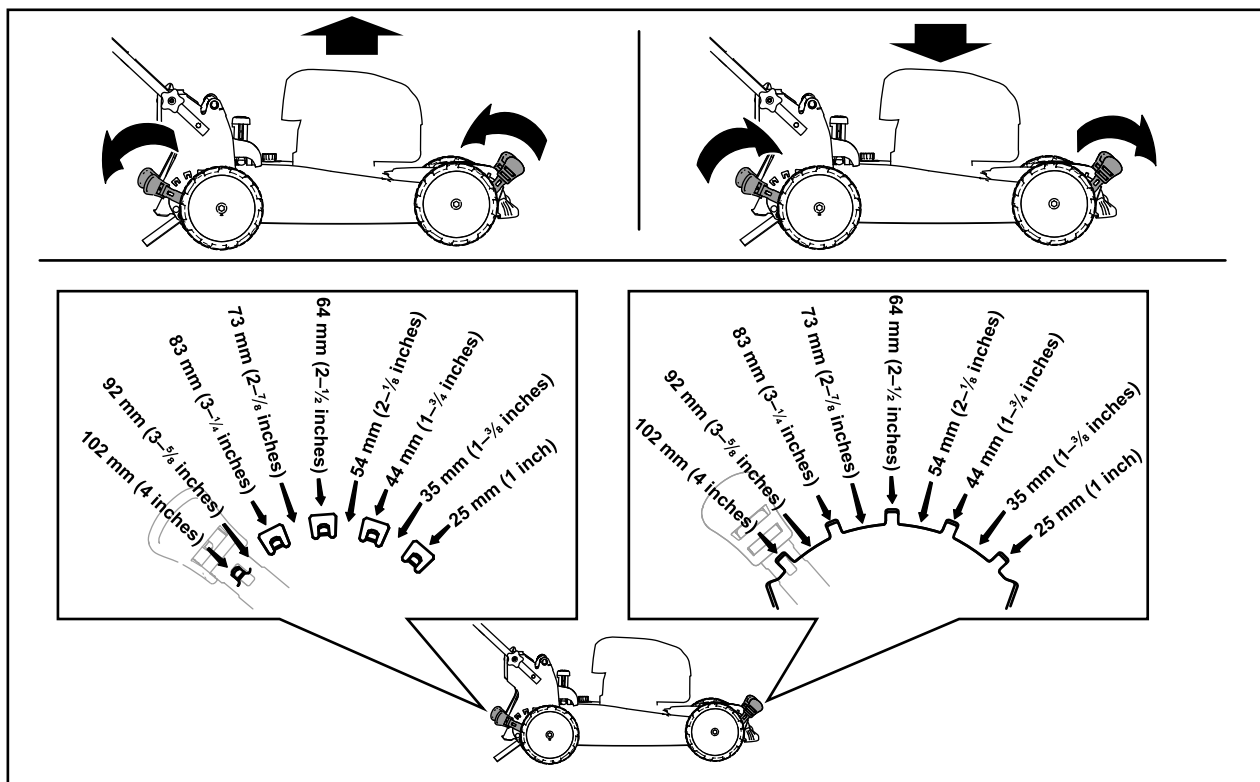

Diagram 11

g356890

Med uporabo

Varnost med uporabo

Splošne informacije o varnosti

- Nosite primerna oblačila, vključno z zaščitnimi očali, dolgimi hlačami, delovnimi čevlji z neдрsečim podplatom in zaščito za sluh. Spnite dolge lase in ne nosite ohlapnih oblek ali ohlapnega nakita.
- Med upravljanjem stroja bodite popolnoma zbrani. Ne delajte ničesar, kar bi lahko odvrnilo vašo pozornost, saj to lahko privede do telesnih poškodb ali materialne škode.
- Stroja ne upravljajte, če ste bolni, utrujeni ali pod vplivom alkohola oziroma drog.
- Rezilo kosilnice je ostro; če se ga dotaknete se lahko hudo poškodujete. Ugasnite motor in počakajte, da se vsi premikajoči se deli ustavijo, preden zapustite upravljavčev položaj.
- Ko spustite krmilni vzvod rezil kosilnice, se mora motor ugasniti, rezilo kosilnice pa ustaviti v 3 sekundah. Če se ne ustavijo, takoj prenehajte uporabljati stroj in se obrnite na pooblaščenega serviserja.
- Drugim navzočim prepričajte vstop v območje delovanja stroja. Majhnimi otrokom ne pustite v delovno območje stroja; ves čas jih mora nadzirati druga odrasla oseba in ne uporabnik stroja. Če na območje vstopi druga oseba, zaustavite stroj.
- Vedno pogledite nazaj, preden začnete kositi vzvratno.
- Stroj uporabljajte samo pri dobri vidljivosti in ustreznih vremenskih pogojih. Ne upravljajte stroja, če obstaja nevarnost za udar strele.
- Mokra trava in listje lahko povzročita zdrs, ki lahko privede do hude poškodbe, če se pri padcu dotaknete rezila. Ne kosite mokre trave.
- Bodite izredno previdni pri približevanju nepreglednim ovinkom, grmom, drevesom ali drugim predmetom, ki lahko ovirajo vaš pregled.
- Izvrženega materiala ne usmerjajte proti ljudem. Pazite, da izmet ne bo usmerjen v zid ali oviro, saj bi se lahko trdi predmeti odbili nazaj proti vam. Pri prečkanju makadamskih površin zaustavite vrtenje rezil.
- Bodite pozorni na luknje, kolesnice, grbine, skale ali druge skrite ovire. Na neravnem terenu lahko izgubite ravnotežje ali pa vam zdrsne in padete.
- Če stroj zadene ob predmet ali se začne tresti, nemudoma zaustavite motor, počakajte, da se vsi gibljivi deli ustavijo in odklopite kabel iz vžigalne svečke. Šele nato preglejte, ali je

stroj poškodovan. Pred nadaljevanjem uporabe opravite vsa potrebna popravila.

- Preden zapustite delovni položaj, ugasnite motor in počakajte, da se vsi gibljivi deli ustavijo.
- Če je motor tekel, je vroč in se lahko hudo opečete. Ne približujte se vročemu motorju.
- Motor sme teči samo v dobro prezračenem prostoru. Izpušni plini vsebujejo tudi ogljikov monoksid, strupen plin brez vonja, ki lahko povzroči smrt.
- Redno pregledujte zbiralnik trave in izmetno cev za obrabo ali poškodbe ter ju po potrebi zamenjajte z originalnimi nadomestnimi deli Toro.

Varna uporaba na pobočjih

- Po pobočjih kosite prečno, nikoli navzgor ali navzdol po pobočju. Pri spremembi smeri na pobočju bodite posebej previdni.
- Ne kosite na preveč strmih pobočjih. Na strmem pobočju vam lahko zdrsne in pri padcu se lahko poškodujete.
- V bližini prepadov, jarkov ali strmih nabrežij kosite zelo previdno.

Zagon motorja

1. Krmilni vzvod rezil kosilnice pritisnite k ročaju kosilnice (A na [Diagram 12](#)).
2. Povlecite ročaj zagonske vrvi (B na [Diagram 12](#)).

Opomba: Ročaj zagonske vrvi rahlo povlecite do točke, ko začutite upor, nato pa ga sunkovito povlecite. Držite za ročaj, da se vrv počasi ovije nazaj.

Opomba: Če vam v več poskusih ne uspe zagnati motorja, se obrnite na pooblaščenega serviserja.

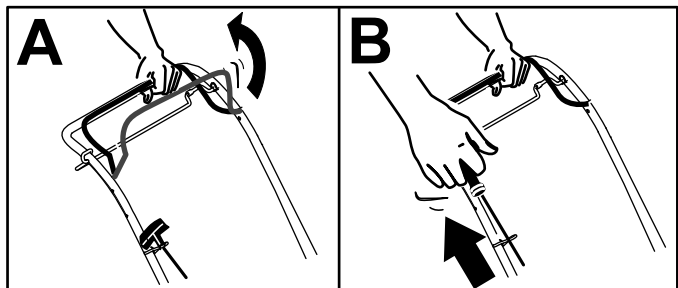

Diagram 12

g356891

Uporaba samohodnega pogona

Samo za modele s samohodnim pogonom

- Samohodni pogon vklopite tako, da ročico samohodnega pogona povlečete k ročaju in jo držite ([Diagram 13](#)).

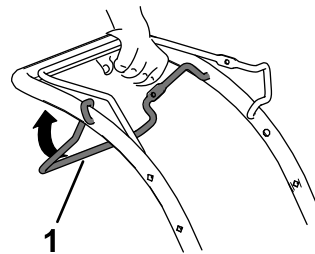

Diagram 13

g464535

1. Ročica samohodnega pogona

Opomba: Največja hitrost samohodnega pogona je fiksna.

- Če želite izklopiti samohodni pogon, sprostite ročico samohodnega pogona.

Zaustavitev motorja

Servisni interval: Pred vsako uporabo ali dnevno—Preverite, ali se motor zaustavi v 3 sekundah po to tem, ko sprostite krmilni vzvod rezil kosilnice.

Če želite zaustaviti motor, spustite krmilni vzvod rezil kosilnice.

Pomembno: Ko spustite krmilni vzvod rezil kosilnice, se morata motor in rezilo kosilnice ustaviti v 3 sekundah. Če se ne ustavita, kot bi se morali, takoj prenehajte uporabljati stroj in se obrnite na pooblaščenega serviserja.

Recikliranje pokošene trave

Stroj je tovarniško opremljen za recikliranje trave in razrezanega listja na travnato površino.

Če je na stroju nameščena vreča za travo, jo odstranite; glejte [Odstranjevanje vreče za travo \(stran 12\)](#).

Zbiranje pokošene trave

Če želite zbrati pokošeno travo in razrezano listje, uporabite vrečo za travo.

Nameščanje vreče za travo

1. Dvignite zadnji usmerjevalnik in ga pustite dvignjenega (A na [Diagram 14](#)).
2. Namestite vrečo za travo, pri čemer pazite, da bosta zatiča nosilca vreče zataknjena v zarezi na ročaju (B na [Diagram 14](#)).
3. Spustite zadnji usmerjevalnik.

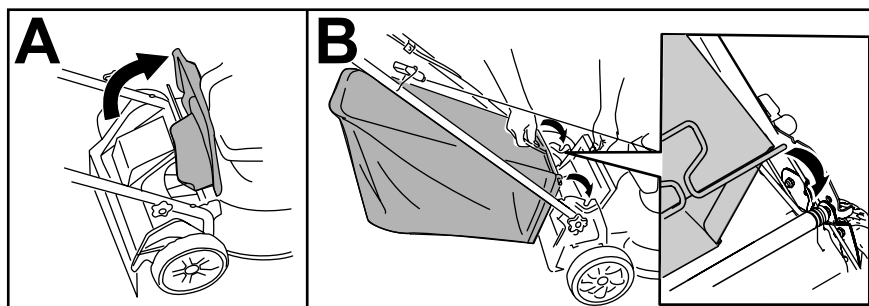

Diagram 14

g235812

Odstranjevanje vreče za travo

1. Dvignite zadnji usmerjevalnik in ga pustite dvignjenega.
2. Vrečo za travo snemite iz rež na ročaju.
3. Spustite zadnji usmerjevalnik.

Delovni namigi

Splošni napotki za košnjo

- Preverite območje, kjer boste uporabljali stroj, in odstranite vse predmete, ki jih lahko stroj izvrže.
- Pazite, da rezilo ne bo udarjalo v trde predmete. Nikoli ne kosite tako, da bi kosilnico zapeljali čez kakršen koli predmet.
- Če stroj zadene ob predmet ali se začne tresti, nemudoma zaustavite motor, počakajte, da se vsi premikajoči se deli ustavijo; odklopite kabel z vžigalne svečke; nato preglejte, ali je stroj poškodovan.
- Za najboljše delovanje pred začetkom nove kosilne sezone oziroma po potrebi namestite novo rezilo Toro.

Košnja trave

- V enem prehodu pokosite največ $\frac{1}{3}$ višine trave. No kosite nižje od 51 mm, razen če je trava zelo redka oziroma če kosite jeseni, ko trava ne raste več tako hitro.
- Če kosite travo, ki je višja od 15 cm, kosite z najvišjo nastavitvijo višine in hodite počasi; nato travo pokosite še pri nižji nastavitvi, da dosežete zeleni videz trate. Če je trava previsoka, se lahko stroj zamaši in povzroči zaustavitev motorja.
- Mokra trava in listje lahko povzročita zamašitev stroja oziroma zaustavitev motorja. Ne kosite mokre trave.
- V zelo suhih razmerah bodite posebej previdni zaradi nevarnosti požara. Upoštevajte lokalne protipožarne ukrepe in stroja ne približujte suhim ostankom trave in listja.

- Spreminjajte smer košnje. Tako lahko enakomerneje razpršite pokošeno travo in zagotovite boljšo pognojitev.
- Če videz pokošene trate ni po pričakovanjih, poskusite nekaj od naslednjega:
 - Zamenjajte rezilo ali ga dajte nabrusiti.
 - Med košnjo hodite počasneje.
 - Nastavite višjo višino košnje.
 - Kosite bolj pogosto.
 - Kosite tako, da se bodo prehodi delno prekrivali, namesto da ob vsakem prehodu s celim strojem zajemate travo.

Rezanje listja

- Po košnji mora biti vsaj pol trave vidne nad plastjo odpadlega listja. Morda boste morali narediti več kot en prehod čez odpadlo listje.
- Če je plast listja na zelenici debelejša od 13 cm, najprej nastavite višjo višino košnje, nato pa jo ponovite še z želeno višino.
- Če stroj listja ne razreže, kot bi ga moral, se premikajte počasneje.

Po uporabi

Varnostni postopki po uporabi

Splošne informacije o varnosti

- Pred nastavljanjem, servisiranjem, čiščenjem in skladiščenjem stroja vedno ugasnite motor ter počakajte, da se vsi gibljivi deli ustavijo in da se stroj ohladi.
- Zaradi preprečevanja požara redno odstranjujte travo in smeti iz stroja. Počistite razlito olje ali gorivo.
- Stroja ali rezervoarja za gorivo ne smete shranjevati, kjer so lahko prisotni odprti plamen, iskra ali pilotni plamen iz naprav, kot so na primer grelec za vodo ali drugi podobni gospodinjski aparati.

Varnost pri prevažanju stroja

- Pri raztovarjanju ali natovarjanju stroja bodite zelo pazljivi.
- Privežite stroj, da se ne bo mogel premikati.

Čiščenje spodnjega dela stroja

Servisni interval: Po vsaki uporabi

Čiščenje bo najbolj učinkovito, če spodnjo stran stroja operete takoj, ko končate košnjo.

1. Stroj nastavite na najnižjo višino košnje.
2. Premaknite stroj na tlakovano ravno površino.
3. Pri delujočem motorju in vklopljenem rezilu vodni curek usmerite v del pred **desnim** zadnjim kolesom ([Diagram 15](#)).

Opomba: Voda bo brizgala v območje rezila in sprala ostanke trave.

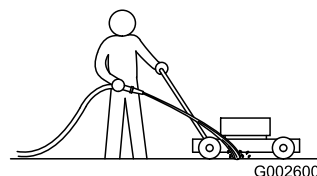

Diagram 15

g002600

4. Ko vodi, ki priteče iz stroja, ni več ostankov trave, zaprite vodo in stroj prestavite na suho mesto.

5. Nekajkrat zaženite motor, da posušite spodnjo stran stroja.

Sklopjanje ročaja

⚠ OPOZORILO

Če nepravilno sklopite ali razklopite ročaj, lahko poškodujete kable in povzročite nevarno delovanje.

- Pri sklopjanju in razklopjanju ročaja pazite, da ne poškodujete kablov.
- Če poškodujete kabel, se obrnite na pooblaščen servis.

1. Pri odpenjanju zapahov ročaja držite za ročaj, da si ne bi prišči pnili prstov.
2. Sprostite zapah, tako da boste lahko prosto premikali zgornji ročaj (A od [Diagram 16](#)).
3. Ročaj sklopite naprej in zapahnite zapaha ročaja. (B in C na [Diagram 16](#)).

Pomembno: Med sklopjanjem ročaja speljite kable po zunanji strani zapahov ročaja.

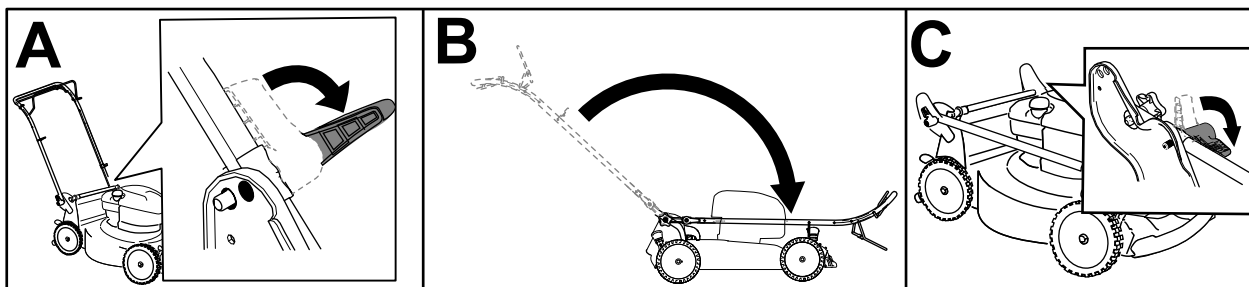

Diagram 16

g356894

4. Za razklopljenje ročaja glejte [1 Razklopljenje ročaja \(stran 4\)](#).

Shranjevanje stroja v pokončnem položaju

V sezoni košnje in po njej lahko stroj shranjujete v pokončnem položaju, da zasede čim manj prostora.

⚠ NEVARNOST

Gorivo je zelo vnetljivo in eksplozivno. Če zaradi goriva izbruhne požar ali eksplozija, se lahko vi ali drugi opečete.

- Če je v rezervoarju za gorivo preveč goriva, ko stroj shranite v pokončnem položaju, lahko pride do uhajanja goriva iz rezervoarja za gorivo. Gorivo je zelo vnetljivo in eksplozivno. Če zaradi goriva izbruhne požar ali eksplozija, se lahko vi ali drugi opečete.
- Stroj shranite v pokončnem položaju, samo če raven goriva v rezervoarju za gorivo ne presega ravni, ki je priporočena v *uporabniškem priročniku*.
- Stroja ne postavite v tak položaj, da bi segal čez navpičnico (90°), saj lahko pride do razlivanja goriva iz rezervoarja za gorivo.
- Stroja ne prevažajte v pokončnem položaju.
- Stroja ne poskušajte zagnati v pokončnem položaju.
- Stroj, ki uporabljajo olje in gorivo ter niso predvideni za shranjevanje v pokončnem položaju, ne shranjujte v tem položaju.

⚠ OPOZORILO

Če nepravilno sklopite ali razklopite ročaj, lahko poškodujete kable in povzročite nevarno delovanje.

- Pri sklapljanju in razklapljanju ročaja pazite, da ne poškodujete kablov.
- Če poškodujete kabel, se obrnite na pooblaščen servis.

1. Poskrbite, da raven goriva v rezervoarju za gorivo ne bo presegala ravni, ki je v obliki priporočila navedena na nalepki proizvajalca motorja na stroju ([Diagram 17](#)).

Opomba: Če je raven goriva v rezervoarju za gorivo previsoka, iztočite gorivo v odobreno posodo za gorivo, tako da bo raven goriva ustrezala priporočilom proizvajalca.

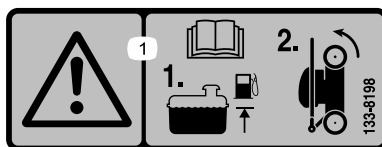

Diagram 17

decal133-8198

2. Višino košnje nastavite na 92 mm ali manj. Če ni, jo ustrezno nastavite, glejte [Nastavitev višine košnje \(stran 9\)](#).
3. Odprite zapaha ročaja (A na [Diagram 18](#)).
4. Ročaj sklopite v skrajni sprednji položaj (B na [Diagram 18](#)).

Pomembno: Med sklapljanjem ročaja speljite kable po zunanji strani ročnih vijakov ročaja.

5. Zapahnite zapaha ročaja (C na [Diagram 18](#)).

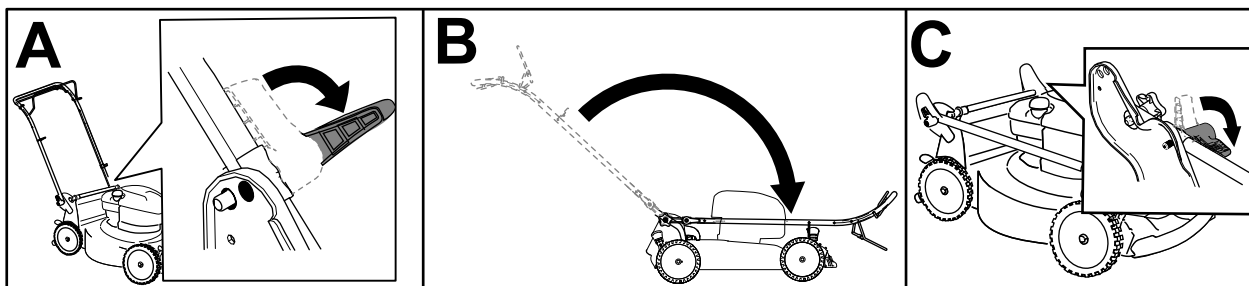

Diagram 18

g356894

6. S pomočjo ročaja dvignite sprednji del stroja in stroj prestavite, na mesto, kamor ga želite pospraviti ([Diagram 19](#)).

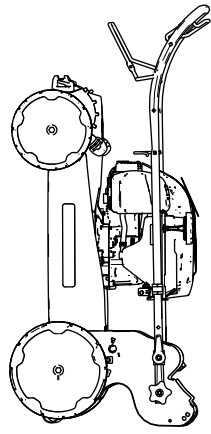

Diagram 19

g356895

Vzdrževanje

Priporočeni urnik(i) vzdrževanja

Intervali servisnega vzdrževanja	Postopek vzdrževanja
Pred vsako uporabo ali dnevno	<ul style="list-style-type: none">• Preverite nivo olja in ga po potrebi dolijte.• Preverite, ali se motor zaustavi v 3 sekundah po to tem, ko sprostite krmilni vzvod rezil kosilnice.
Po vsaki uporabi	<ul style="list-style-type: none">• S spodnjega dela stroja očistite pokošeno travo in smeti.
Letno	<ul style="list-style-type: none">• Redno servisirajte zračni filter; če kosilnico uporabljate v prašnem okolju, ga servisirajte pogosteje.• Zamenjajte motorno olje (če želite).• Zamenjajte rezilo ali ga dajte nabrusiti (pogosteje, če rezilo hitro postane topo).• Z zgornjega in stranskih delov ohišja stroja očistite vso umazanijo in smeti; v prašnem okolju pogosteje čistite stroj.
Letno ali pred shranitvijo	<ul style="list-style-type: none">• Rezervoar za gorivo izpraznite po navodilih pred vsakim popravilom in pred sezonskim shranjevanjem stroja.

Pomembno: Za dodatne postopke vzdrževanja glejte priročnik za lastnike motorja.

Varnost pri vzdrževanju

- Pred nastavljanjem, servisiranjem, čiščenjem in skladiščenjem stroja vedno ugasnite motor ter počakajte, da se vsi gibljivi deli ustavijo in da se stroj ohladi.
- Pred izvajanjem kakršnih koli vzdrževalnih del, odklopite kabel vžigalne svečke s svečke.
- Pri servisiranju stroja nosite rokavice in zaščitna očala.
- Rezilo kosilnice je ostro; če se ga dotaknete se lahko hudo poškodujete. Med servisiranjem rezila nosite rokavice. Popravilo ali spreminjanje rezila ni dovoljeno.
- Ne posegajte v varovala. Redno preverjajte njihovo pravilno delovanje.
- Ob nagibanju stroja lahko pride do razlitja goriva. Gorivo je zelo vnetljivo in eksplozivno ter lahko povzroči telesne poškodbe. Goriva nikoli ne poskušajte iztočiti z izsesavanjem. Uporabite ročno črpalko ali pa pustite motor teči, dokler se rezervoar ne izprazni.
- Če želite zagotoviti optimalno delovanje, uporabljajte izključno originalne nadomestne dele in dodatno opremo Toro. Uporaba nadomestnih delov in dodatne opreme drugih proizvajalcev je lahko nevarna in lahko privede do razveljavitve garancije.

Priprava za vzdrževanje

1. Zaustavite motor in počakajte, da se vsi premikajoči se deli ustavijo.
2. Odklopite kabel vžigalne svečke s svečke (Diagram 20).

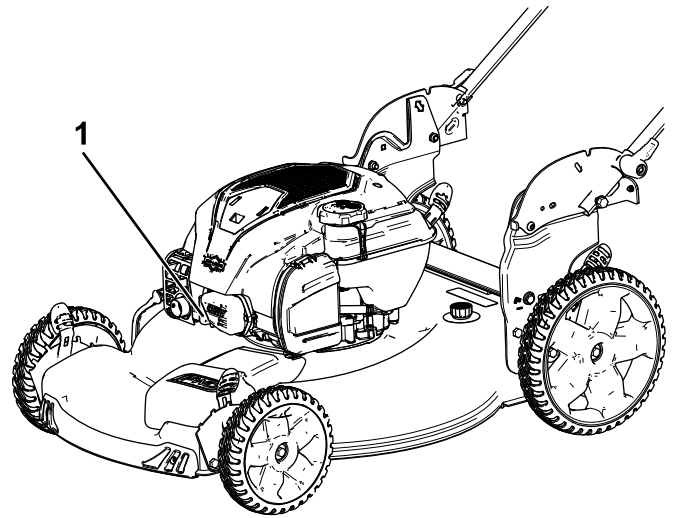

Diagram 20

g189230

1. Kabel vžigalne svečke
3. Ko opravite vzdrževalna dela, znova priključite kabel vžigalne svečke na svečko.

Pomembno: Preden stroj nagnete, da bi zamenjali olje ali rezilo, z normalno uporabo stroja izpraznite rezervoar za gorivo. Če morate stroj nagniti, preden porabite vso

gorivo, ga izčrpajte z ročno črpalko. Stroj vedno nagnite na bok, tako da bo čep z merilno palico na spodnji strani.

Servisiranje zračnega filtra

Servisni interval: Letno

1. Odpnite zgornji del pokrova zračnega filtra (Diagram 21).

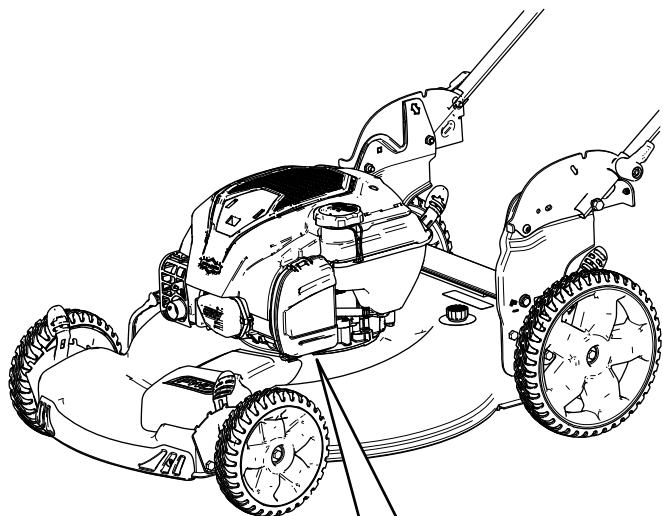

Diagram 21

g189231

1. Zaponka
2. Pokrov zračnega filtra
3. Zračni filter

2. Odstranite zračni filter (Diagram 21).
3. Preglejte zračni filter.

Opomba: Če je zračni filter močno umazan, ga zamenjajte z novim. Če ni, z njim potrkajte po trdni površini, da otresete smeti.

4. Namestite zračni filter.
5. Zračni filter pripnite z zaponko.

Menjava motornega olja

Servisni interval: Letno

Motornega olja ni treba menjati, a če ga želite vseeno zamenjati, uporabite spodnji postopek.

Opomba: Pred menjavo olja, pustite motor teči nekaj minut, da se segreje. Toplo olje lažje teče in prenaša več smeti.

Specifikacije za motorno olje

Prostornina motornega olja	0,44 l
Viskoznost olja	Detergentno olje SAE 30 ali SAE 10W-30
Servisna klasifikacija API	SJ ali boljše

*Po izpustu olja ostane preostanek olja v ohišju ročične gredi. Ne vlijte celotne količine olja v ohišje ročične gredi. Napolnite ohišje ročične gredi z oljem v skladu z navodili v naslednjih korakih.

1. Premaknite stroj na ravno površino.
2. Glejte [Priprava za vzdrževanje \(stran 17\)](#).
3. Odstranite merilno palico, tako da čep odvijete v levo in ga izvlečete (Diagram 22).

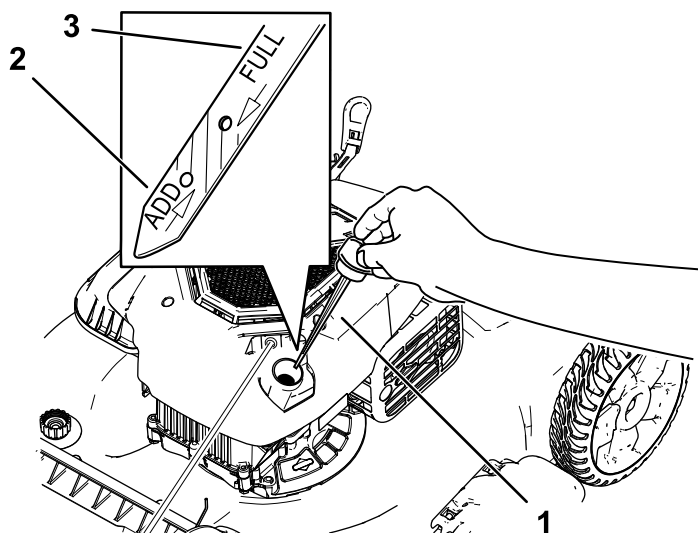

Diagram 22

g239480

1. Merilna palica
2. Dolijte
3. Polno

4. Stroj nagnite na bok (tako da bo zračni filter na zgornji strani), da iztočite olje prek cevi za dolivanje olja (Diagram 23).

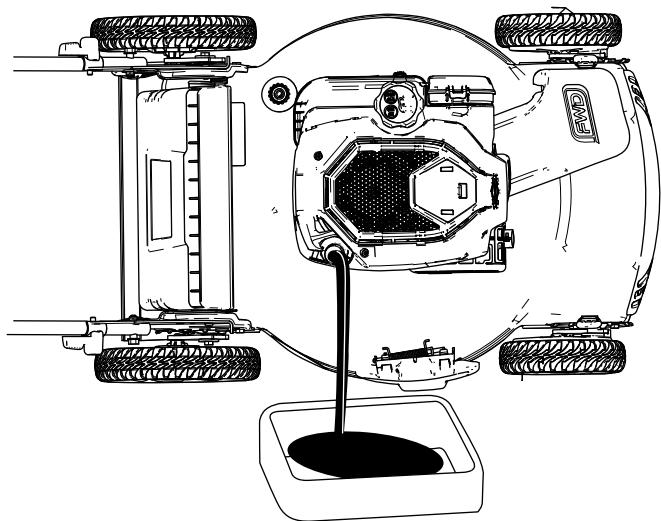

Diagram 23

g189232

Zamenjava rezila

Servisni interval: Letno

Pomembno: Za pravilno namestitev rezila potrebujete momentni ključ. Če nimate momentnega ključa ali ne želite sami izvesti tega postopka, se obrnite na pooblaščenega serviserja.

Vedno ko zmanjka goriva, preverite stanje rezila. Če je rezilo poškodovano ali razpokano, ga nemudoma zamenjajte. Če je rezilo topo ali skrhano, ga dajte nabrusiti in uravnovesiti ali pa ga zamenjajte.

⚠ OPOZORILO

Rezilo kosilnice je ostro; če se ga dotaknete se lahko hudo poškodujete.

Med servisiranjem rezila nosite rokavice.

5. Ko iztočite vse olje, stroj postavite nazaj v delovni položaj.
6. V cev za dolivanje olja previdno vlijte približno $\frac{3}{4}$ prostornine olja motorja.
7. Počakajte 3 minute, da se olje v motorju usede.
8. S čisto krpo obrišite merilno palico.
9. Merilno palico vstavite v cev za dolivanje olja in **jo privijte**, nato odstranite merilno palico.
10. Odčitajte nivo olja na merilni palici (Diagram 22).
 - Če je nivo olja na merilni palici prenizek, previdno vlijte majhno količino olja v cev za polnjenje olja, počakajte 3 minute in ponovite korake od 8 do 10, dokler ne bo izmerjena raven olja na merilni palici pravilna.
 - Če je nivo olja na merilni palici previsok, iztočite odvečno olje, da bo izmerjena raven olja na merilni palici pravilna.

Pomembno: Če motor zaženete, ko je raven olja v motorju prenizka ali previsoka, lahko poškodujete motor.

11. Varno namestite merilno palico v cev za dolivanje olja.
12. Olje ustrezno reciklirajte.

1. Glejte [Priprava za vzdrževanje \(stran 17\)](#).
2. Stroj nagnite na bok, tako da bo zračni filter zgornji strani.
3. Rezilo podprite z leseno klado (Diagram 24).

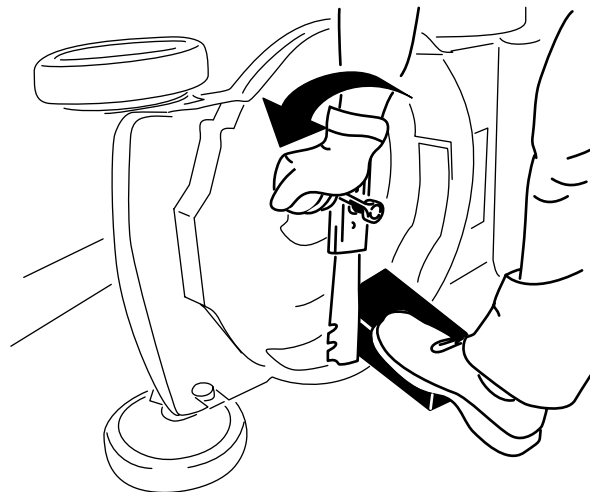

Diagram 24

g231389

4. Odstranite rezilo, spravite vse pritrdilne elemente (Diagram 24).
5. Namestite novo rezilo in vse pritrdilne elemente (Diagram 25).

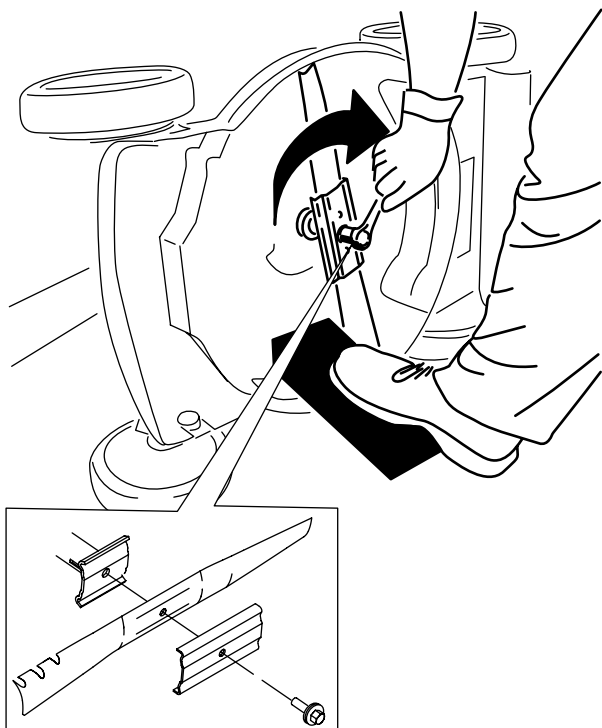

Diagram 25

g231390

Pomembno: Ukrivljena dela rezila morata biti usmerjena proti ohišju stroja.

6. Z momentnim ključem zategnite vijak rezila z zateznim momentom 82 N·m.

Nastavitev samohodnega pogona

Samo za modele s samohodnim pogonom

Samohodni pogon je treba nastaviti vedno po zamenjavi kabla samohodnega pogona oziroma če je samohodni pogon nepravilno nastavljen.

1. Nastavitveno matico obrnite v levo, da sprostite kabel (Diagram 26).

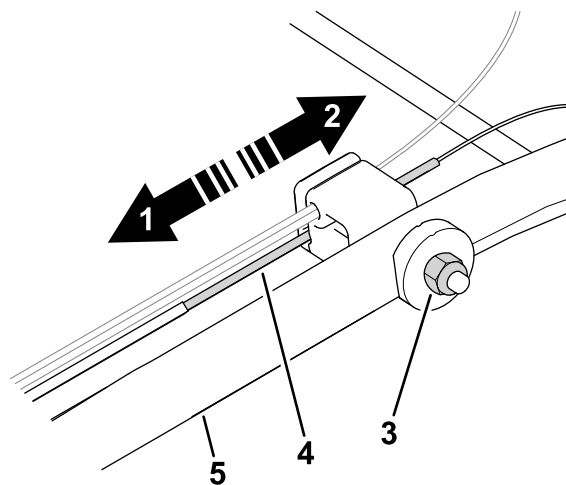

Diagram 26

g464573

- | | |
|--|-----------------------------|
| 1. Če želite povečati moč pogona koles, kabel potisnite proti motorju. | 4. Kabel samohodnega pogona |
| 2. Če želite zmanjšati moč pogona koles, kabel povlecite stran od motorja. | 5. Ročaj (leva stran) |
| 3. Nastavitvena matica | |

2. Preverite napetost kabla (Diagram 26), tako da ga povlečete nazaj ali potisnete naprej in zadržite v tem položaju.

Opomba: Če želite povečati moč pogona koles, kabel potisnite proti motorju, če želite zmanjšati moč, kabel povlecite stran od motorja.

3. Nastavitveno matico zavrtite v desno, da jo privijete in pritrdite kabel.

Opomba: Matico čvrsto privijte s ključem.

Skladiščenje

Stroj hranite v hladnem, čistem in suhem prostoru.

Varnost pri shranjevanju

Pred nastavljanjem, servisiranjem, čiščenjem in skladiščenjem stroja vedno ugasnite motor ter počakajte, da se vsi gibljivi deli ustavijo in da se stroj ohladi.

Priprava stroja za shranjevanje

1. Ko zadnjič v sezoni dolivate gorivo, mu dodajte stabilizator za gorivo (npr. Toro Premium Fuel Treatment), kot je navedeno na etiketi.
2. Pravilno zavržite gorivo, ki ga morda niste porabili. Reciklirajte ga po lokalnih predpisih ali ga uporabite v avtomobilu.

Opomba: Glavni razlog za težek zagon motorja je staro gorivo v rezervoarju za gorivo. Goriva brez stabilizatorja ne hranite več kot 30 dni, goriva s stabilizatorjem pa ne več kot 90 dni.

3. Stroj pustite delovati, dokler ne zmanjka goriva.
4. Znova zaženite motor in ga pustite teči, dokler se znova ne ustavi. Motor je dovolj suh, ko ga ne morete več zagnati.
5. Odklopite kabel iz vžigalne svečke in kabel priključite na priklop za shranjevanje (če je nameščen).
6. Odstranite vžigalno svečko, skozi odprtino za vžigalno svečko dolijte približno 30 ml motornega olja in nekajkrat povlecite zagonsko vrv, da se olje razporedi po valju. Tako preprečite korozijo v času zunaj sezone košnje.
7. Znova rahlo privijte vžigalno svečko.
8. Privijte vse matice in vijake.

Odstranitev stroja iz skladišča

1. Preverite vse pritrdilne elemente in jih po potrebi privijte.
2. Odstranite vžigalno svečko in hitro zavrtite motor tako, da povlečete zagonsko vrv. S tem presežno olje iztisnete iz valja.
3. Namestite vžigalno svečko in jo z momentnim ključem privijte do 20 N·m.

4. Opravite vse potrebne vzdrževalne postopke; glejte [Vzdrževanje \(stran 17\)](#).
5. Preverite nivo motornega olja; glejte [Preverjanje nivoja motornega olja \(stran 8\)](#).
6. Napolnite rezervoar za gorivo s svežim gorivom; glejte [Polnjenje rezervoarja za gorivo \(stran 8\)](#).
7. Priključite kabel vžigalne svečke.

Opombe:

Opombe:



Count on it.