



Kosilica Recycler® sa širinom reza od 55 cm sa sustavom SmartStow®

Br. modela 21770—Serijski br. 400000000 i gore

Priručnik za uporabu za rukovatelja

Uvod

Ova kosilica s rotacijskim noževima namijenjena je kućevlasnicima. Prvenstveno je namijenjena košenju trave na dobro održavanim travnjacima okućnica. Upotreba ovog proizvoda u bilo koju drugu svrhu osim one za koju je namijenjen može biti opasna za vas i prolaznike.

Pažljivo pročitajte ove informacije kako biste naučili ispravno upravljati uređajem i održavati ga te kako biste izbjegli tjelesne ozljede i oštećenja uređaja. Odgovorni ste za ispravno i sigurno upravljanje uređajem.

Na internetskoj stranici www.Toro.com možete dobiti više informacija, uključujući sigurnosne savjete, materijale za obuku rukovatelja, informacije o dodatnoj opremi, pomoć pri nalaženju distributera ili možete registrirati uređaj.

Ako vam je potreban servis, originalni dijelovi proizvođača Toro ili dodatne informacije, obratite se ovlaštenom serviseru ili službi za korisnike tvrtke Toro i pripremite broj modela i serijski broj svog uređaja. **Slika 1** prikazuje lokaciju broja modela i serijskog broja na uređaju. Upišite brojeve na za to predviđeno mjesto.

Važno: S pomoću mobilnog uređaja možete skenirati QR kod na naljepnici sa serijskim brojem (ako postoji) kako biste pristupili podacima o jamstvu i dijelovima te ostalim informacijama o proizvodu.

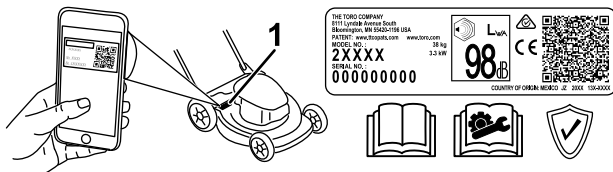

Slika 1

g312022

1. Lokacija broja modela i serijskog broja

Br. modela _____
Serijski br. _____

U ovom su priručniku navedene moguće opasnosti i sigurnosne poruke označene simbolom sigurnosnog upozorenja (**Slika 2**), koji upućuje na opasnost od teških ozljeda ili smrti u slučaju nepridržavanja preporučenih mjera opreza.



Slika 2

g000502

Simbol sigurnosnog upozorenja

U priručniku se informacije ističu dvjema riječima. Riječ **Važno** upućuje na posebne mehaničke informacije, a riječ **Napomena** na opće informacije na koje treba obratiti posebnu pažnju.

Ovaj je uređaj u skladu sa svim relevantnim direktivama EU-a. Za više detalja pogledajte zasebnu izjavu o sukladnosti (DOC) za ovaj uređaj.

Bruto ili neto zakretni moment: bruto ili neto zakretni moment ovog motora ocijenio je proizvođač motora u laboratoriju u skladu s Društvom automobilskih inženjera (engl. Society of Automotive Engineers, SAE) J1940 ili J2723. Budući da je konfiguriran kako bi ispunio zahtjeve u pogledu sigurnosti, emisija i rada, stvarni zakretni moment motora u ovom razredu kosilice bit će znatno niži. Pogledajte informacije proizvođača motora priložene uređaju.

Nemojte neovlašteno mijenjati ili deaktivirati sigurnosne uređaje kojima je prozračivač opremljen i redovito provjeravajte funkcioniraju li ispravno. Nemojte podešavati ili neovlašteno mijenjati regulator brzine motora jer mogu nastati opasni uvjeti u kojima može doći do tjelesnih ozljeda.



Sadržaj

Uvod	1
Sigurnost	2
Opće informacije o sigurnosti.....	2
Sigurnosne naljepnice i naljepnice s uputama	3
Postavljanje	4
1 Rasklapanje ručke	4
2 Postavljanje užeta za ručno pokretanje u vodilicu užeta	4
3 Dodavanje ulja u motor	5
4 Sastavljanje vreće za travu	5
Pregled proizvoda	7
Specifikacije	7
Rad	7
Prije puštanja u rad	7
Sigurnost prije rada	7
Punjenje spremnika za gorivo	8
Provjeravanje razine motornog ulja.....	8
Podešavanje visine ručke	9
Podešavanje visine košnje	9
Tijekom rada	10
Sigurnost tijekom rada	10
Pokretanje motora	11
Korištenje samohodnog pogona	11
Gašenje motora	11
Recikliranje otkosa	12
Skupljanje otkosa	12
Savjeti za rad	12
Nakon rada	13
Sigurnost nakon rada.....	13
Čišćenje ispod uređaja	13
Sklapanje ručke	14
Skladištenje uređaja u okomitom položaju za skladištenje	14
Održavanje	16
Preporučeni raspored održavanja	16
Sigurnost pri održavanju	16
Priprema za održavanje	16
Servisiranje filtra zraka	17
Mijenjanje motornog ulja	17
Zamjena noža.....	18
Podešavanje samohodnog pogona	19
Skladištenje	20
Sigurnost skladištenja.....	20
Priprema uređaja za skladištenje	20
Prekid skladištenja.....	20

Sigurnost

Opće informacije o sigurnosti

Ovaj uređaj može amputirati ruke i noge i odbacivati predmete. Uvijek se pridržavajte svih sigurnosnih uputa kako biste izbjegli teške tjelesne ozljede ili smrt.

- Prije pokretanja motora s razumijevanjem pročitajte i slijedite upute i upozorenja navedena u ovim *Uputama za upotrebu* te na uređaju i njegovim priključcima.
- Ne približavajte ruke ili noge pomičnim dijelovima uređaja i ne stavljajte ih ispod uređaja. Ne približavajte se otvorima izbacivača.
- Ne upravljajte uređajem ako na njemu nisu postavljeni svi štitovi i drugi funkcionalni zaštitni uređaji koji ispravno rade.
- Osigurajte da prolaznici i djeca budu izvan područja rada uređaja. Ne dopuštajte djeci da upravljaju uređajem. Uređajem smiju upravljati isključivo osobe koje su odgovorne, osposobljene, upoznate s Uputama i koje su fizički za to u stanju.
- Prije servisiranja, ulijevanja goriva ili odčepijavanja uređaja zaustavite uređaj, isključite motor i pričekajte da se zaustave svi pomični dijelovi.

Neispravna upotreba ili održavanje ovog uređaja može dovesti do ozljeda. Kako biste smanjili mogućnost ozljeda, pridržavajte se ovih sigurnosnih uputa i uvijek obraćajte pažnju na simbol sigurnosnog upozorenja **▲**, koji označava Oprez, Upozorenje ili Opasnost – upute za osobnu sigurnost. Nepridržavanje uputa može dovesti do tjelesnih ozljeda ili smrti.

Sigurnosne naljepnice i naljepnice s uputama



Sigurnosne naljepnice i upute lako su vidljive korisniku i nalaze se blizu svih područja potencijalne opasnosti. Zamijenite sve naljepnice koje su oštećene ili otpale.

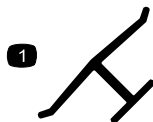

Žig proizvođača

decaloemmark

1. Ova oznaka označava da je nož proizveo izvorni proizvođač uređaja.

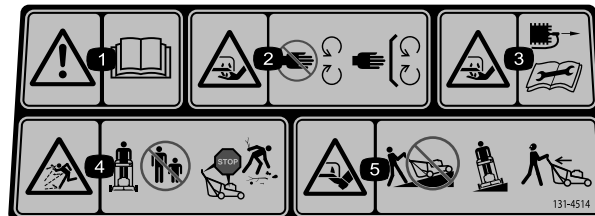

decal131-4514

131-4514

1. Upozorenje – pročitajte *Upute za upotrebu*.
2. Opasnost od posjeklina/amputacije šake, nož kosilice – držite se podalje od pomičnih dijelova; moraju biti postavljeni svi štitovi i štitnici.
3. Opasnost od posjeklina/amputacije šake, nož kosilice – prije održavanja uređaja odspojite žicu svjećice.
4. Opasnost od odbačenih predmeta – držite prolaznike dalje od uređaja; isključite motor prije napuštanja položaja rukovatelja; prije košnje uklonite krhotine.
5. Opasnost od posjeklina/amputacije noge, nož kosilice – ne upravljajte uređajem uz i niz padine; kosite s jedne strane na drugu na padinama; gledajte iza sebe kad vozite unatrag.

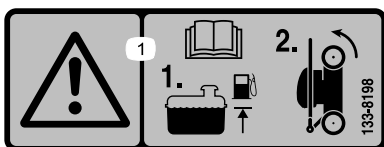

decal133-8198

133-8198

1. Upozorenje – pročitajte *Upute za upotrebu*; dolijte gorivo do naznačene razine i zatim nagnite uređaj na stražnje kotače radi skladištenja.

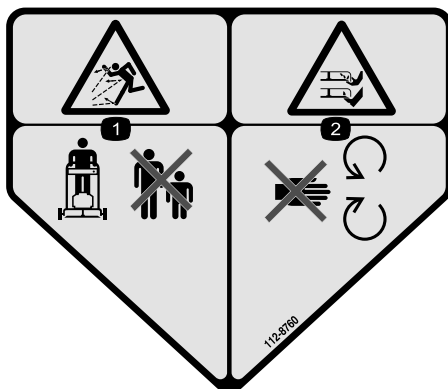

decal112-8760

112-8760

1. Opasnost od odbačenih predmeta – ne radite u blizini prolaznika.
2. Opasnost od posjeklina/amputacije šake ili noge, nož kosilice – držite se podalje od pokretnih dijelova.

Postavljanje

Važno: Uklonite i bacite zaštitnu plastičnu foliju kojom je pokriven motor kao i ostalu plastičnu zaštitu i ambalažu koja se nalazi na uređaju.

1

Rasklapanje ručke

Nisu potrebni dijelovi

Postupak

⚠ UPOZORENJE

Uslijed nepravilnog rasklapanja ručke može doći do oštećenja kabela i opasnih radnih uvjeta.

- Nemojte oštetiti kabel(e) tijekom sklapanja ili rasklapanja ručke.
- Provjerite je(su) li kabel(i) postavljen(i) s vanjske strane ručke.
- Ako se kabel ošteti, obratite se ovlaštenom serviseru.

Važno: Držite ručku pri aktiviranju blokada ručke kako biste izbjegli zaglavljivanje šaka.

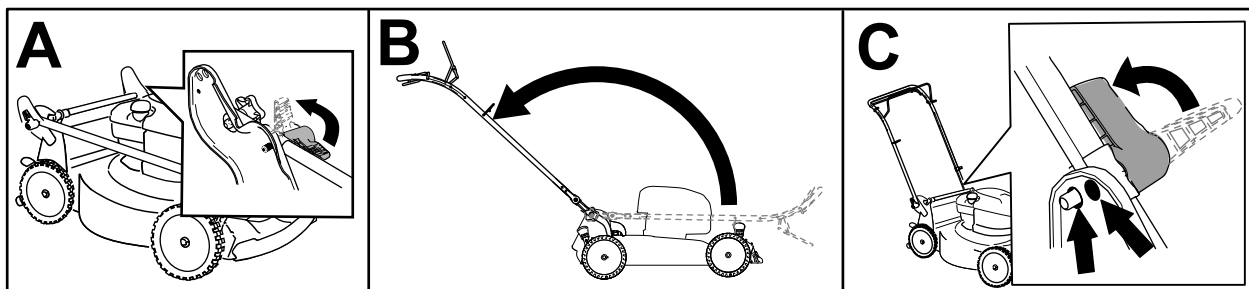

Slika 3

g356867

2

Postavljanje užeta za ručno pokretanje u vodilicu užeta

Nisu potrebni dijelovi

Postupak

Važno: Kako biste sigurno i lako pokrenuli motor kad god koristite uređaj, postavite užo za ručno pokretanje u vodilicu užeta.

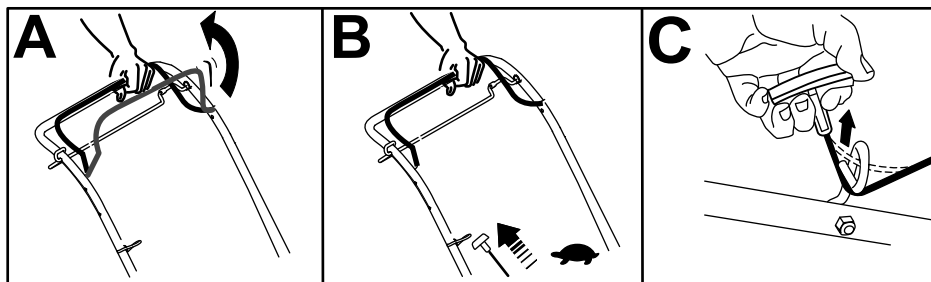

Slika 4

g356892

3

Dodavanje ulja u motor

Nisu potrebni dijelovi

Postupak

Važno: Ako pokrenete motor dok je razina ulja u motoru previsoka ili preniska, može doći do oštećenja motora.

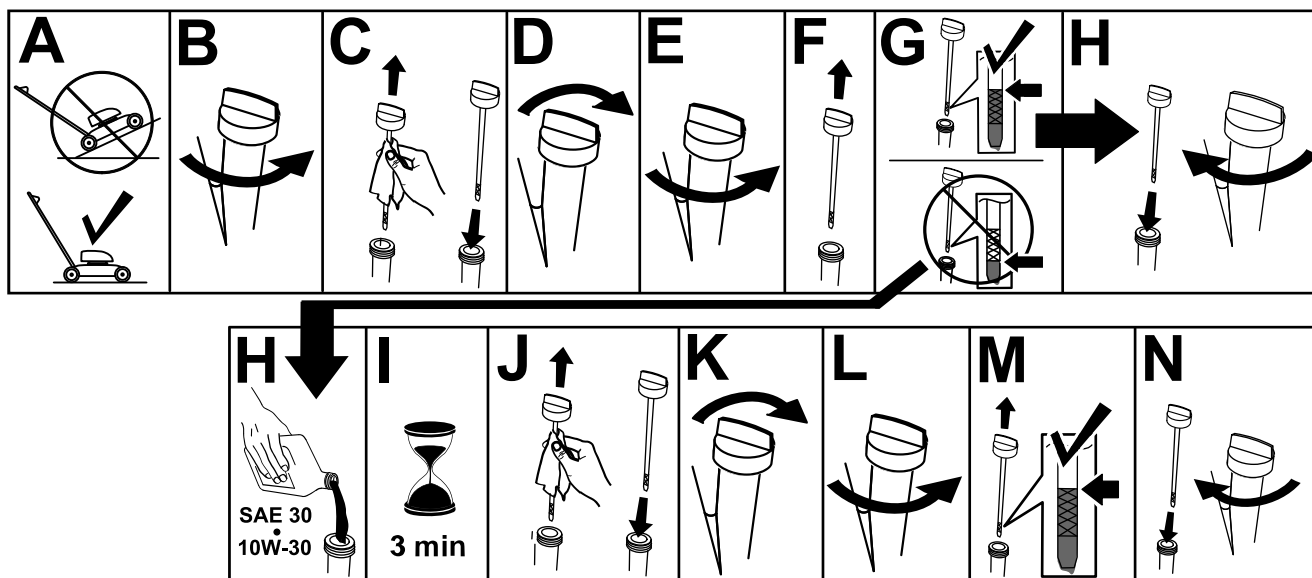

Slika 5

g222533

4

Sastavljanje vreće za travu

Nisu potrebni dijelovi

Postupak

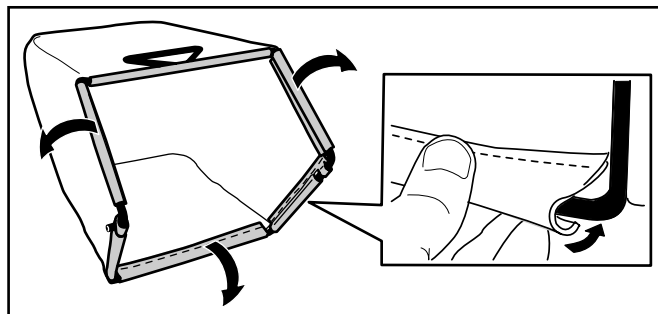

Slika 6

g235791

Pregled proizvoda

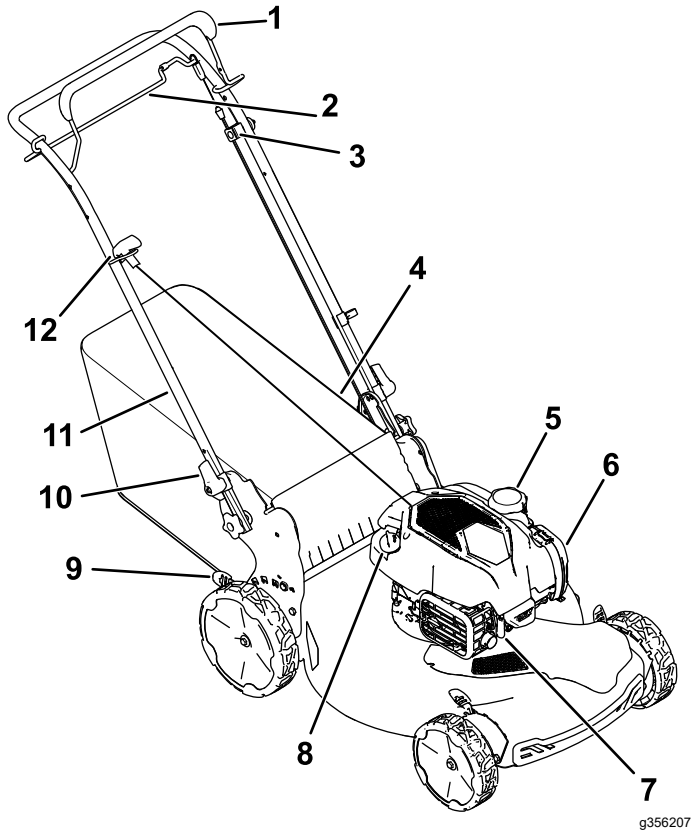

Slika 7

g356207

- | | |
|--|---------------------------------|
| 1. Poluga za upravljanje noževima | 7. Svjećica |
| 2. Poluga za samohodni pogon | 8. Otvor za ulje / mjerna šipka |
| 3. Gumb za podešavanje samohodnog pogona | 9. Poluga za visinu košnje (4) |
| 4. Vreća za travu | 10. Blokada ručke (2) |
| 5. Čep spremnika za gorivo | 11. Ručka |
| 6. Filtar zraka | 12. Ručica za ručno pokretanje |

Specifikacije

Model	Težina	Dužina	Širina	Visina
21770	32 kg	150 cm	58 cm	107 cm

Rad

Napomena: Odredite lijevu i desnu stranu uređaja s uobičajenog vozačevog položaja.

Prije puštanja u rad

Sigurnost prije rada

Opće informacije o sigurnosti

- Prije podešavanja, servisiranja, čišćenja ili skladištenja uređaja obavezno isključite uređaj, pričekajte da se svi pomični dijelovi zaustave i pustite da se uređaj ohladi.
- Upoznajte se sa sigurnim radom s opremom, komandama i sigurnosnim znakovima.
- Provjerite jesu li na uređaju postavljeni svi štitnici i sigurnosni uređaji poput usmjerivača i/ili hvatača trave i jesu li funkcionalni.
- Uvijek pregledajte uređaj kako biste osigurali da noževi i vijci noževa nisu istrošeni ili oštećeni.
- Pregledajte područje na kojem namjeravate upotrebljavati uređaj i uklonite sve predmete koji bi mogli ometati rad uređaja ili koje bi uređaj mogao odbaciti.
- Kontakt s pokretnim noževima uzrokovat će ozbiljne ozljede. Ne posežite prstima ispod kućišta.

Sigurnost goriva

- Gorivo je izuzetno zapaljivo i vrlo eksplozivno. Požar ili eksplozija uzrokovana gorivom mogu uzrokovati opekline kod vas i drugih ljudi i oštetiti imovinu.
 - Nemojte puniti spremnik za gorivo unutar vozila ili zatvorenog prostora, nego postavite spremnik i/ili uređaj izravno na tlo kako statički naboj ne bi zapalio gorivo.
 - Puniti spremnik za gorivo na otvorenom kad je motor hladan. Obrišite gorivo ako se prolije.
 - Nemojte rukovati gorivom dok pušite ili u blizini otvorenog plamena ili iskri.
 - Ne uklanjajte čep spremnika za gorivo i ne dolijevajte gorivo u spremnik dok je motor upaljen ili vruć.
 - Ako prolijete gorivo, ne pokrećite motor. Izbjegavajte stvaranje izvora paljenja dok se pare goriva ne rasplinu.
 - Skladištite gorivo u odobrenom spremniku i držite ga izvan dohvata djece.
- Gorivo je štetno ako se proguta i može uzrokovati smrt. Dugotrajna izloženost parama goriva može uzrokovati teške ozljede i bolest.
 - Izbjegavajte dugotrajno udisanje ispušnih para.
 - Držite ruke i lice podalje od ubrizgača i otvora spremnika za gorivo.

- Pazite da gorivo ne dođe u dodir s očima i kožom.

Punjenje spremnika za gorivo

Vrsta goriva	Bezolovni benzin
Minimalni oktanski broj	87 (US) ili 91 (RON oktan; izvan SAD-a)
Udio etanola	Ne više od 10 %
Udio metanola	Nema
Udio MTBE-a (metil-tercijarni-butil-eter)	Manje od 15 %
Ulje	Ne dodavati gorivu

Upotrebljavajte isključivo čisto, svježe gorivo (ne starije od 30 dana) iz pouzdanih izvora.

Važno: Da biste smanjili probleme s pokretanjem, svježem gorivu dodajte stabilizator/konzervans goriva prema uputama proizvođača stabilizatora/konzervansa.

Za više informacija pročitajte upute za upotrebu motora.

Napunite spremnik za gorivo kako je prikazano na Slika 8.

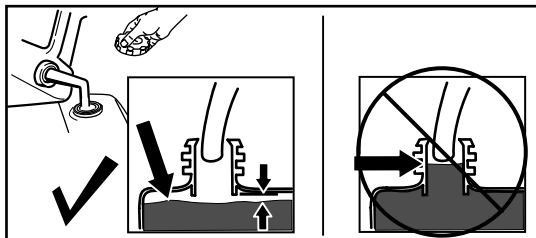

Slika 8

g230458

Provjeravanje razine motornog ulja

Interval servisiranja: Prije svake uporabe ili svakodnevno

Važno: Ako pokrenete motor dok je razina ulja u bloku motoru previsoka ili preniska, može doći do oštećenja motora.

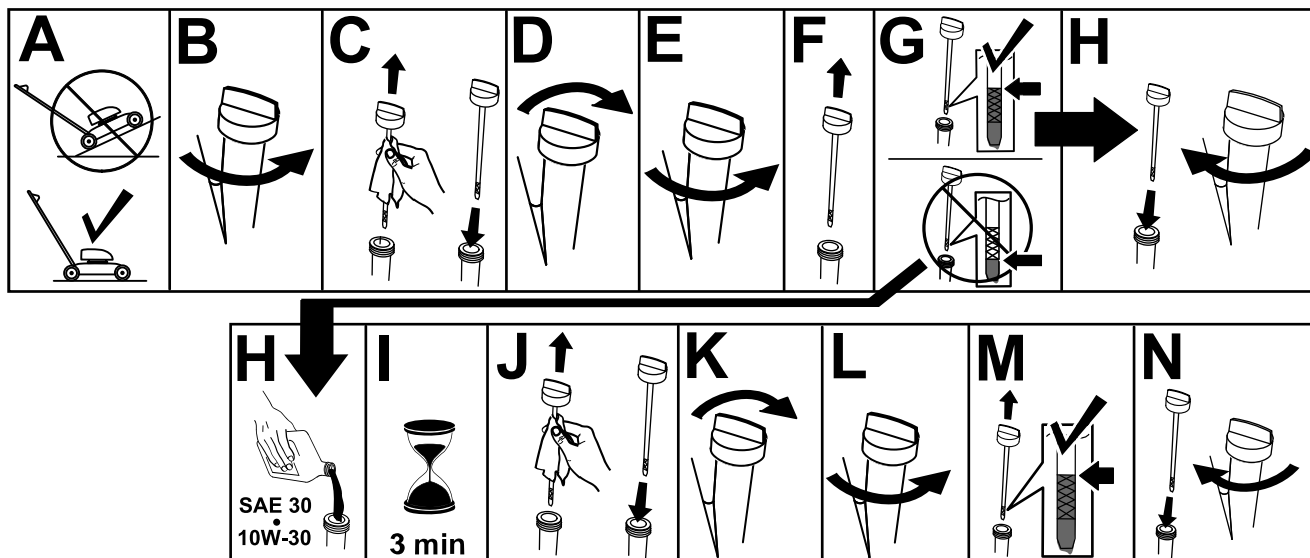

Slika 9

g231765

Podešavanje visine ručke

Ručku možete podići ili spustiti u položaj koji vam odgovara.

Okrenite blokadu ručke, pomaknite ručku u jedan od dvaju položaja te zaključajte ručku u tom položaju (Slika 10).

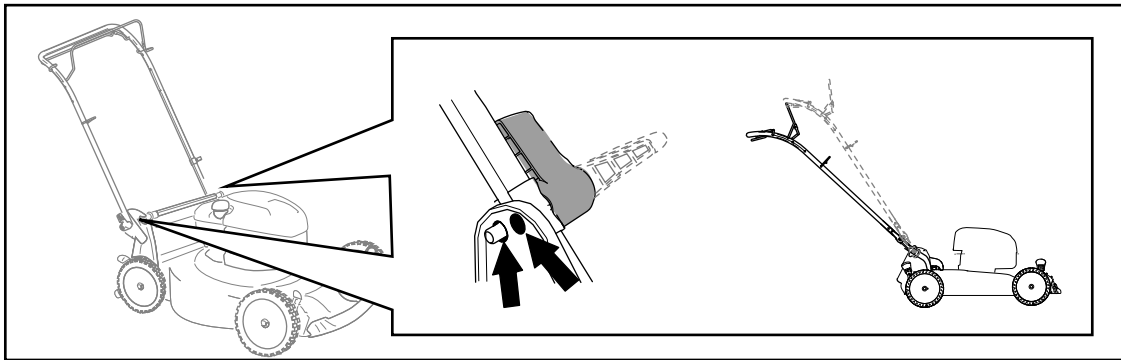

Slika 10

g356889

Podešavanje visine košnje

⚠ OPASNOST

Pri podešavanju poluga za visinu košnje vaše ruke mogu doći u dodir s nožem u pokretu, što može uzrokovati teške ozljede.

- Prije podešavanja visine košnje isključite motor i pričekajte da se svi pomični dijelovi zaustave.
- Pri podešavanju visine košnje ne posežite prstima ispod kućišta.

⚠ OPREZ

Ako je motor radio, prigušivač će biti vruć i može vas opeći.

Ne dirajte vrući prigušivač.

Podesite visinu košnje po želji. Postavite sve kotače na istu visinu košnje (Slika 11).

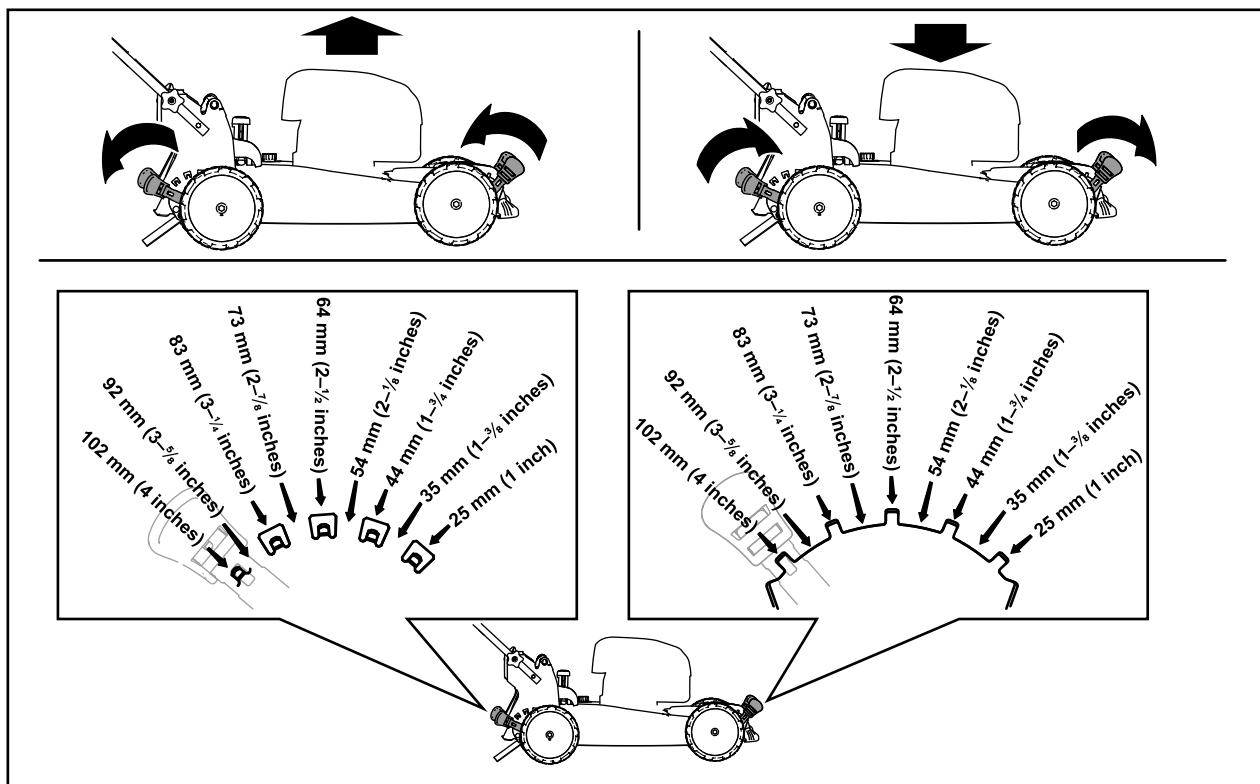

Slika 11

g356890

Tijekom rada

Sigurnost tijekom rada

Opće informacije o sigurnosti

- Nosite prikladnu odjeću, uključujući zaštitu za oči, duge hlače, čvrstu obuću otpornu na proklizavanje i zaštitu za sluh. Zavežite kosu ako je duga i nemojte nositi labavu odjeću ili viseći nakit.
- Pozorno upravljajte uređajem. Ne bavite se aktivnostima koje vas ometaju; u suprotnom može doći do ozljeda ili oštećenja imovine.
- Ne upravljajte kosilicom ako ste bolesni, umorni ili pod utjecajem alkohola ili droga.
- Nož je oštar. Ako ga dotaknete, može doći do teških tjelesnih ozljeda. Isključite motor i pričekajte da se svi pomični dijelovi zaustave prije nego što napustite položaj rukovatelja.
- Kad otpustite polugu za upravljanje noževima, motor bi se trebao isključiti i nož bi se trebao prestati kretati u roku od 3 sekunde. U suprotnom smjesta prestanite upravljati uređajem i obratite se ovlaštenom serviseru.
- Osigurajte da prolaznici budu izvan područja rada uređaja. Osigurajte da djeca budu izvan područja rada uređaja i da su pod nadzorom

odgovorne odrasle osobe koja ne upravlja uređajem. Zaustavite uređaj ako bilo koja osoba uđe u područje rada.

- Prije kretanja s uređajem unatrag obavezno pogledajte dolje i iza sebe.
- Upravljajte uređajem samo kad je vidljivost dobra i u odgovarajućim vremenskim uvjetima. Ako postoji opasnost od munja, nemojte upravljati uređajem.
- Ako se poskliznete na mokroj travi ili lišću možete pasti, doći u dodir s noževima i teško se ozlijediti. Izbjegavajte košnju u mokrim uvjetima.
- Budite iznimno oprezni pri približavanju oštrim zavojima, grmlju, stablima ili drugim predmetima koji bi vam mogli zakloniti vidno polje.
- Materijal koji se izbacuje nemojte usmjeravati prema drugim osobama. Izbjegavajte izbacivanje materijala prema zidovima ili preprekama. Materijal bi se mogao odbiti prema vama. Zaustavite nož/noževе kad prelazite preko šljunčanih površina.
- Pazite na rupe, brazde, neravnine, kamenje i druge skrivene predmete. Na neravnom terenu možete izgubiti ravnotežu ili stabilnost.
- Ako uređaj udari o predmet ili počne vibrirati, odmah isključite motor, pričekajte da se svi pomični dijelovi zaustave i odspojite žicu sa svjećice prije

nego što provjerite je li došlo do oštećenja. Izvršite sve potrebne popravke prije nastavljanja s radom.

- Prije napuštanja položaja rukovatelja isključite motor i pričekajte da se svi pomični dijelovi zaustave.
- Ako je motor radio, bit će vruć i može uzrokovati teške opekline. Ne dirajte vrući motor.
- Motor smije raditi samo u dobro prozračenim prostorima. Ispušni plinovi sadržavaju ugljični monoksid, smrtonosni plin bez mirisa.
- Redovito provjeravajte stanje dijelova hvatača trave i žlijeba za izbacivanje kako biste uočili znakove trošenja ili oštećenja i po potrebi ih zamijenite originalnim dijelovima tvrtke Toro.

Sigurnost na padinama

- Padine kosite poprijeko, nikada gore-dolje. Budite krajnje oprezni pri mijenjanju smjera na padinama.
- Ne kosite na suviše strmim padinama. Uslijed nesigurne podloge mogli biste se poskliznuti i pasti.
- U blizini padina, jaraka ili nasipa kosite oprezno.

Pokretanje motora

1. Polugu za upravljanje noževima stisnite uz ručku (Slika 12, A).
2. Povucite ručicu za ručno pokretanje (Slika 12, B).

Napomena: Ručicu za ručno pokretanje prvo povucite lagano dok ne osjetite otpor, a zatim je povucite naglo. Pustite uže da se polako vrati u ručicu.

Napomena: Ako se uređaj ne pokrene nakon nekoliko pokušaja, obratite se ovlaštenom serviseru.

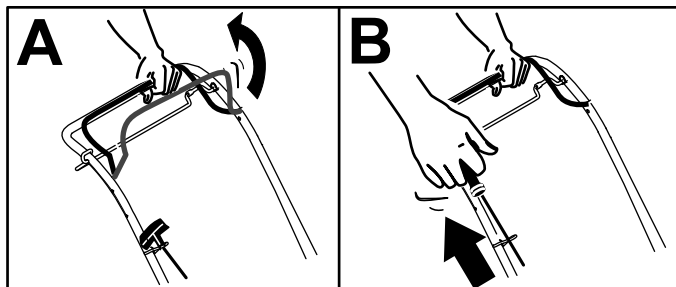

Slika 12

Korištenje samohodnog pogona

Samo za modele sa samohodnim pogonom

- Kako biste aktivirali samohodni pogon, povucite polugu za samohodni pogon uz ručku i držite je (Slika 13).

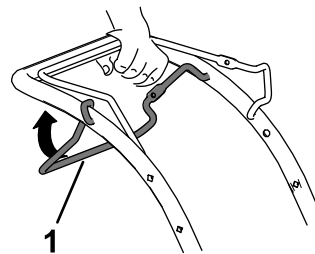

Slika 13

g464535

1. Poluga za samohodni pogon

Napomena: Maksimalna brzina samohodnog pogona je fiksna.

- Kako biste deaktivirali samohodni pogon, otpustite polugu za samohodni pogon.

Gašenje motora

Interval servisiranja: Prije svake uporabe ili svakodneвно—Provjerite gasi li se motor u roku od 3 sekunde nakon otpuštanja poluge za upravljanje noževima.

Kako biste isključili motor, otpustite polugu za upravljanje noževima.

Važno: Kad otpustite polugu za upravljanje noževima, motor i noževi trebali bi se zaustaviti u roku od 3 sekunde. Ako se ne zaustave, smjesta prestanite upravljati uređajem i obratite se ovlaštenom serviseru.

Recikliranje otkosa

Uređaj se isporučuje spreman za recikliranje pokošene trave i lišća na travnjaku.

Ako je vreća za travu na uređaju, uklonite je; pogledajte [Uklanjanje vreće za travu \(stranica 12\)](#).

Skupljanje otkosa

Upotrijebite vreću za travu kada skupljate pokošenu travu i lišće s travnjaka.

Postavljanje vreće za travu

1. Podignite i otklopite stražnji usmjerivač ([Slika 14, A](#)).
2. Postavite vreću za travu tako da klinovi na vreći uđu u otvore na ručki ([Slika 14, B](#)).
3. Spustite stražnji usmjerivač.

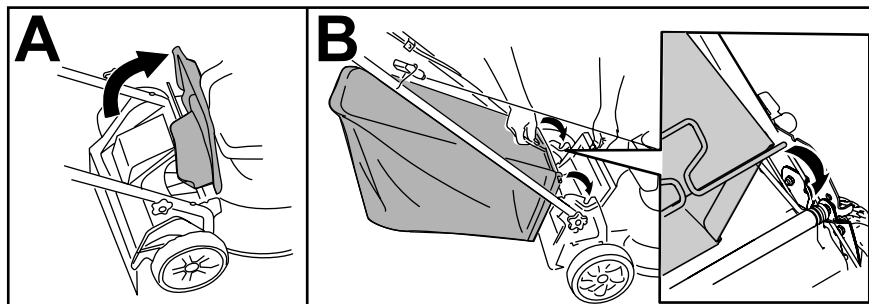

Slika 14

g235812

Uklanjanje vreće za travu

1. Podignite i otklopite stražnji usmjerivač.
2. Podignite vreću za travu iz otvora na ručki.
3. Spustite stražnji usmjerivač.

Savjeti za rad

Opći savjeti za košenje

- Pregledajte područje na kojem namjeravate upotrebljavati uređaj i uklonite sve predmete koje bi uređaj mogao odbaciti.
- Izbjegavajte udaranje tvrdih predmeta nožem. Nikad nemojte namjerno kositi preko bilo kojeg predmeta.
- Ako uređaj udari o predmet ili počne vibrirati, odmah isključite motor, pričekajte da se svi pomični dijelovi zaustave, odspojite žicu sa svjećice i provjerite je li došlo do oštećenja.
- Za najbolje rezultate postavite novi nož tvrtke Toro prije početka sezone košenja ili po potrebi.

Košenje trave

- Režite samo približno trećinu vlasi trave odjednom. Nemojte rezati ispod 51 mm osim ako je trava

rijetka ili ako kosite u kasnu jesen kada trava počinje rasti sporije.

- Pri košenju trave dulje od 15 cm kosite na najvišoj postavci visine košnje i hodajte sporije; zatim ponovno kosite na nižoj postavci za što bolji izgled travnjaka. Ako je trava preduga, uređaj bi se mogao začepiti i tako uzrokovati zatajenje motora.
- Mokra trava i lišće obično se formiraju u nakupine u dvorištu i mogu uzrokovati začepljenje uređaja ili zatajenje motora. Izbjegavajte košnju u mokrim uvjetima.
- Obratite pozornost na moguću opasnost od požara u vrlo suhim uvjetima, pratite sva lokalna upozorenja za požare i osigurajte da u stroju nema suhe trave i ostataka lišća.
- Mijenjajte smjer košenja. Tako se raspršuje pokošena trava i potiče ravnomjerna gnojidba.
- Ako niste zadovoljni konačnim izgledom travnjaka, pratite jednu ili više sljedećih uputa:
 - Zamijenite nož ili ga dajte naoštiti.

- Sporije hodajte tijekom košenja.
- Podignite visinu košnje na uređaju.
- Češće kosite travu.
- Preklapajte područja košnje umjesto da u svakom navratu kosite jedno područje.

Košenje lišća

- Nakon košenja travnjaka, provjerite je li pola travnjaka vidljivo kroz pokrov pokošenog lišća. Možda ćete morati više od jednom prijeći preko lišća.
- Ako je na travnjaku više od 13 cm lišća, kosite na višoj postavci visine košnje i potom ponovno na željenoj visini košnje.
- Usporite brzinu košnje ako uređaj dovoljno ne usitnjava lišće.

Nakon rada

Sigurnost nakon rada

Opće informacije o sigurnosti

- Prije podešavanja, servisiranja, čišćenja ili skladištenja uređaja obavezno isključite uređaj, pričekajte da se svi pomični dijelovi zaustave i pustite da se uređaj ohladi.
- Uređaj očistite od trave i prljavštine kako ne bi došlo do požara. Očistite proliveno ulje ili gorivo.
- Nikad nemojte skladištiti uređaj ili spremnik za gorivo u blizini otvorenog plamena, iskri ili žižaka poput onih na bojlerima ili drugim uređajima.

Sigurnost u slučaju transporta

- Budite oprezni pri utovaru ili istovaru uređaja.
- Uređaj osigurajte od kotrljanja.

Čišćenje ispod uređaja

Interval servisiranja: Nakon svake uporabe

Da biste postigli najbolje rezultate, čišćenje donje strane uređaja obavite neposredno nakon košnje.

1. Spustite uređaj na najnižu visinu košnje.
2. Premjestite uređaj na betoniranu ravnu površinu.
3. Dok motor i nož rade, usmjerite mlaz vode ispred **desnog** stražnjeg kotača ([Slika 15](#)).

Napomena: Voda će dospjeti u putanju noža i otkos će se isprati.

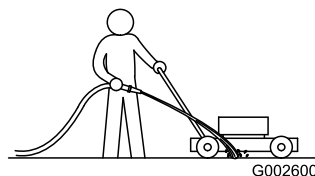

Slika 15

g002600

4. Kad se prestane ispirati otkos, isključite vodu i uređaj premjestite na suhu površinu.
5. Pustite motor da radi nekoliko minuta kako bi se osušila donja strana uređaja.

Sklapanje ručke

⚠ UPOZORENJE

Uslijed nepravilnog sklapanja i rasklapanja ručke može doći do oštećenja kabela i opasnih radnih uvjeta.

- Nemojte oštetiti kabele tijekom sklapanja ili rasklapanja ručke.
 - Ako se kabel ošteti, obratite se ovlaštenom serviseru.
1. Držite ručku pri otpuštanju blokada ručke kako si ne biste uštipnuli ruke.
 2. Otpustite blokade ručke dok ne budete mogli slobodno pomicati gornju ručku (A na [Slika 16](#)).
 3. Sklopite ručku prema naprijed i aktivirajte blokade ručke (B i C na [Slika 16](#)).

Važno: Pri sklapanju ručke postavite kabele s vanjske strane blokada ručke.

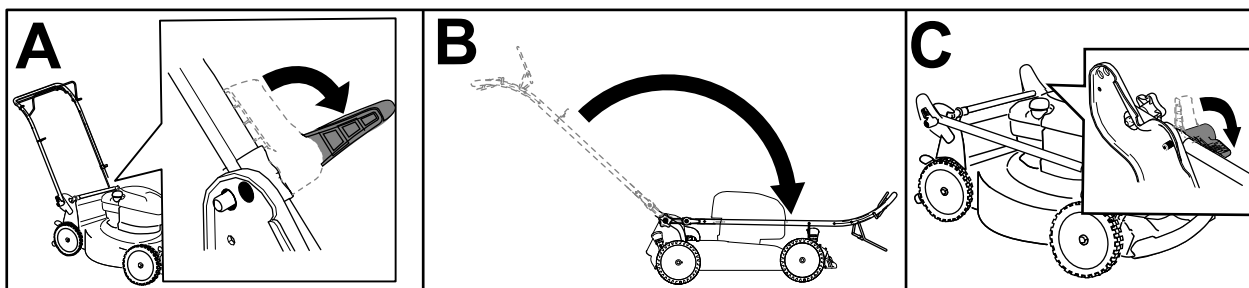

Slika 16

g356894

4. Kako biste rasklopili ručku, pogledajte [1 Rasklapanje ručke \(stranica 4\)](#).

Skladištenje uređaja u okomitom položaju za skladištenje

Tijekom sezone košnje ili izvan nje možete skladištiti uređaj u okomitom položaju kako biste smanjili prostor koji zauzima.

⚠ OPASNOST

Gorivo je izuzetno zapaljivo i eksplozivno. Požar ili eksplozija uzrokovana gorivom mogu uzrokovati opekline kod vas i drugih ljudi.

- Skladištenje uređaja u okomitom položaju kada u spremniku za gorivo ima previše goriva može dovesti do istjecanja goriva iz spremnika. Gorivo je izuzetno zapaljivo i eksplozivno. Požar ili eksplozija uzrokovana gorivom mogu uzrokovati opekline kod vas i drugih ljudi.
- Skladištite uređaj u okomitom položaju samo kada razina goriva u spremniku za gorivo nije iznad razine preporučene u ovim *Uputama za upotrebu*.
- Nemojte skladištiti uređaj u položaju s većim nagibom od okomitog (90°); u suprotnom bi gorivo moglo istjecati iz spremnika za gorivo.
- Nemojte prevoziti uređaj u okomitom položaju za skladištenje.
- Nemojte pokretati uređaj u okomitom položaju za skladištenje.
- Nemojte skladištiti uređaje s gorivom i uljem u okomitom položaju za skladištenje ako to nije predviđeno.

⚠ UPOZORENJE

Usljed nepravilnog sklapanja i rasklapanja ručke može doći do oštećenja kabela i opasnih radnih uvjeta.

- Nemojte oštetiti kabele tijekom sklapanja ili rasklapanja ručke.
- Ako se kabel ošteti, obratite se ovlaštenom serviseru.

1. Pobrinite se da razina goriva u spremniku za gorivo ne bude viša od razine koju preporučuje proizvođač motora; pogledajte naljepnicu proizvođača na motoru (Slika 17).

Napomena: Ako je razina goriva u spremniku za gorivo previsoka, ispustite gorivo iz spremnika u odobren kanistar za gorivo dok ne dosegne razinu koju preporučuje proizvođač ili dok ne bude ispod nje.

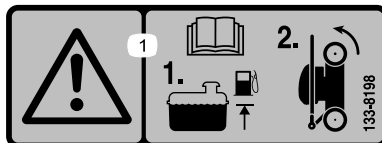

Slika 17

decal133-8198

2. Pobrinite se da visina košnje uređaja bude postavljena na 92 mm ili niže. Ako nije, spustite je; pogledajte [Podešavanje visine košnje \(stranica 9\)](#).
3. Otpustite blokade ručke (A na Slika 18).
4. Sklopite ručku u krajnji prednji položaj (B na Slika 18).

Važno: Pri sklapanju ručke postavite kabele s vanjske strane okretnih gumba.

5. Aktivirajte blokade ručke (C na Slika 18).

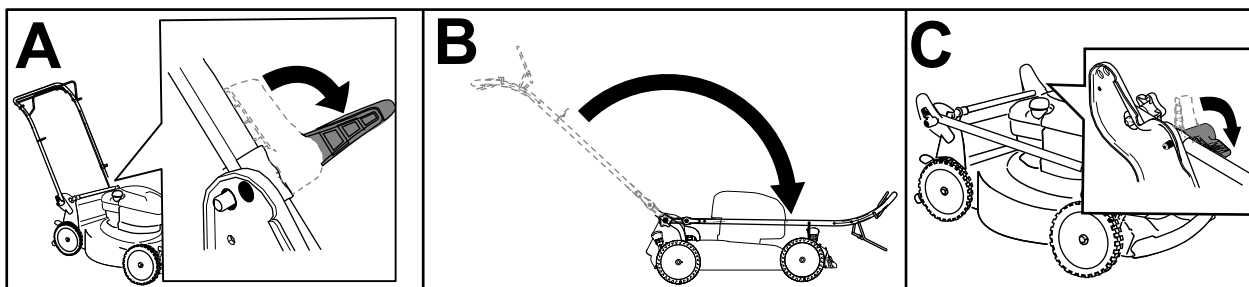

Slika 18

g356894

6. Podignite prednji dio uređaja s pomoću ručke i premjestite ga u prostor za skladištenje (Slika 19).

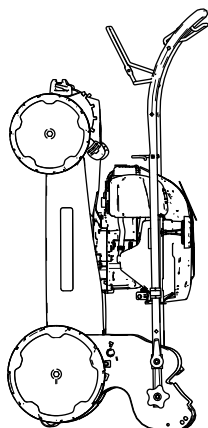

Slika 19

g356895

Održavanje

Preporučeni raspored održavanja

Interval servisa održavanja	Postupak održavanja
Prije svake uporabe ili svakodnevno	<ul style="list-style-type: none">• Provjerite razinu motornog ulja i po potrebi dodajte ulje.• Provjerite gasi li se motor u roku od 3 sekunde nakon otpuštanja poluge za upravljanje noževima.
Nakon svake uporabe	<ul style="list-style-type: none">• Očistite pokošenu travu i prljavštinu ispod uređaja.
Godišnje	<ul style="list-style-type: none">• Servisirajte filter zraka. Servisirajte ga češće u uvjetima rada s mnogo prašine.• Promijenite motorno ulje (prema želji).• Zamijenite nož ili ga dajte naoštiti (češće ako oštrica brzo otupi).• Očistite motor tako da očistite prljavštinu i krhotine s gornje i bočnih strana motora; čistite ga češće u uvjetima rada s mnogo prašine.
Godišnje ili prije skladištenja	<ul style="list-style-type: none">• Spremnik goriva ispraznite u skladu s uputama prije vršenja popravaka i prije godišnjeg skladištenja.

Važno: Pročitajte upute za upotrebu motora za detalje o dodatnim postupcima održavanja.

Sigurnost pri održavanju

- Prije podešavanja, servisiranja, čišćenja ili skladištenja uređaja obavezno isključite uređaj, pričekajte da se svi pomični dijelovi zaustave i pustite da se uređaj ohladi.
- Prije bilo kakvih radova na održavanju uređaja odspojite žicu svjeće sa svjeće.
- Nosite rukavice i zaštitu za oči tijekom servisiranja uređaja.
- Nož je oštar. Ako ga dotaknete, može doći do teških tjelesnih ozljeda. Tijekom servisiranja noža nosite rukavice. Nemojte popravljati ili izmjenjivati nož/noževе.
- Nemojte neovlašteno raditi izmjene na sigurnosnim uređajima. Redovito provjeravajte rade li ispravno.
- Ako nagnete uređaj, može doći do istjecanja goriva. Gorivo je zapaljivo i eksplozivno i može uzrokovati tjelesne ozljede. Motor upotrebljavajte dok ne potrošite gorivo ili gorivo ispustite s pomoću ručne pumpe. Ni u kom slučaju nemojte upotrebljavati sifonsku pumpu.
- Kako biste osigurali optimalnu učinkovitost uređaja, upotrebljavajte samo originalne zamjenske dijelove i dodatni pribor tvrtke Toro. Zamjenski dijelovi i dodatna oprema drugih proizvođača mogu biti opasni, a njihova upotreba može poništiti jamstvo.

Priprema za održavanje

1. Ugasite motor i pričekajte da se svi pomični dijelovi zaustave.
2. Odspojite žicu svjeće sa svjeće (Slika 20).

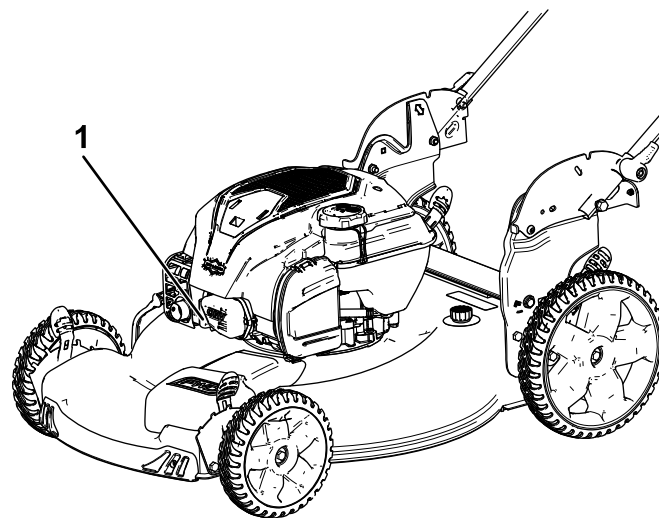

Slika 20

g189230

1. Žica svjeće
3. Nakon održavanja žicu svjeće ponovno spojite sa svjećicom.

Važno: Prije nego što nagnete uređaj kako biste zamijenili ulje ili nož, upotrebljavajte uređaj na uobičajen način dok ne potrošite gorivo. Ako morate nagnuti uređaj prije nego što se potroši gorivo, gorivo ispustite s pomoću ručne pumpe. Uređaj uvijek nagnite

bočno tako da mjerna šipka bude usmjerena prema dolje.

Servisiranje filtra zraka

Interval servisiranja: Godišnje

1. Odspojite vrh poklopca filtra zraka (Slika 21).

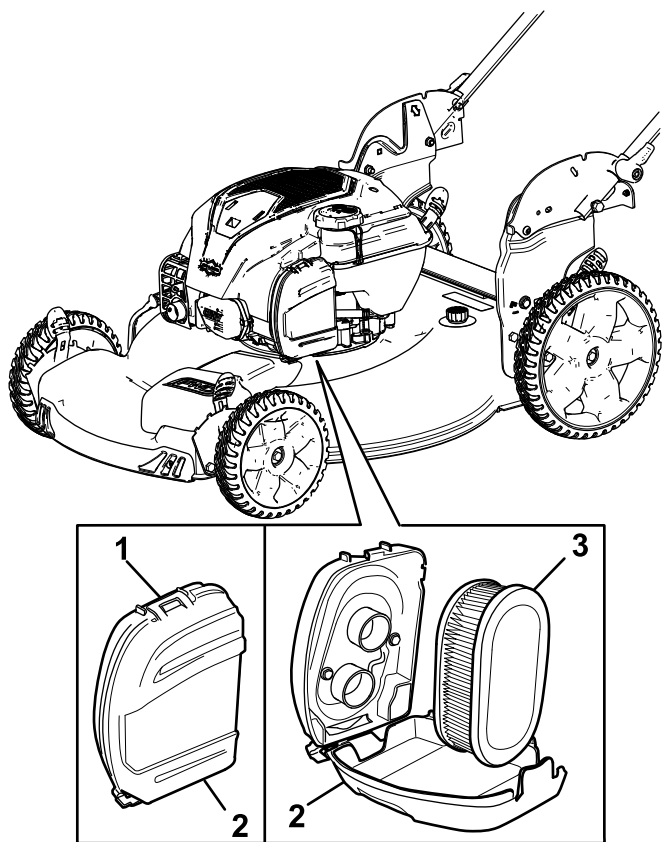

Slika 21

g189231

1. Zakačka
2. Poklopac filtra zraka
3. Filtar zraka

2. Skinite filtari zraka (Slika 21).
3. Pregledajte filtari zraka.

Napomena: Ako je filtari zraka suviše prljav, zamijenite ga. U suprotnom lagano njime lupnite o tvrdu površinu kako bi iz njega ispale krhotine.

4. Postavite filtari zraka.
5. S pomoću zakačke postavite poklopac filtra zraka.

Mijenjanje motornog ulja

Interval servisiranja: Godišnje

Nije potrebno mijenjanje motornog ulja, ali ako ga želite zamijeniti, pratite sljedeći postupak.

Napomena: Prije mijenjanja ulja pustite motor da radi nekoliko minuta kako bi se zagrijao. Toplo ulje tečnije je i uklanja više onečišćenja.

Specifikacije motornog ulja

Kapacitet motornog ulja	0,44 l*
Viskoznost ulja	SAE 30 ili SAE 10W-30 deterđentno ulje
Klasifikacija API servisa	SJ ili više

*Nakon ispuštanja ulja u kućištu motora ostaje malo ulja. Nemojte napuniti kućište motora do punog kapaciteta. Napunite kućište motora uljem u skladu sa sljedećim uputama.

1. Premjestite uređaj na ravnu površinu.
2. Pogledajte [Priprema za održavanje \(stranica 16\)](#).
3. Mjernu šipku izvadite tako da čep okrenete u smjeru suprotnom od smjera kazaljke na satu i povučete ga (Slika 22).

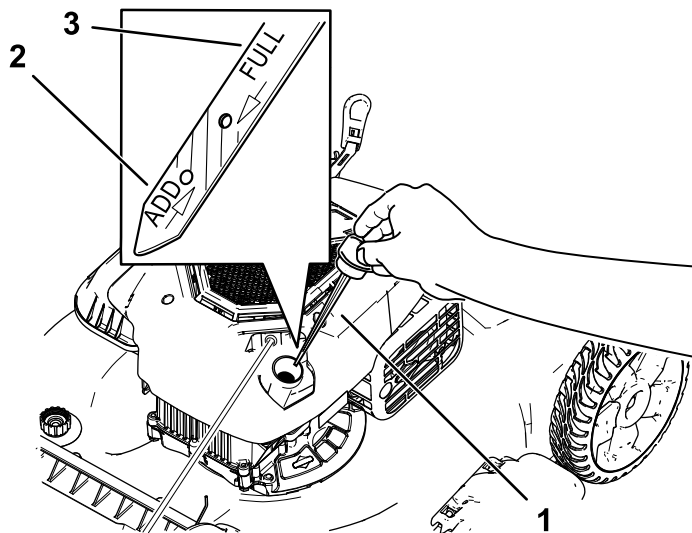

Slika 22

g239480

1. Šipka za mjerenje razine ulja
2. Dodati ulja
3. Puno ulja

4. Nagnite uređaj bočno (tako da filtari zraka bude usmjeren prema gore) kako biste isпустили iskorišteno ulje iz cijevi spremnika za ulje (Slika 23).

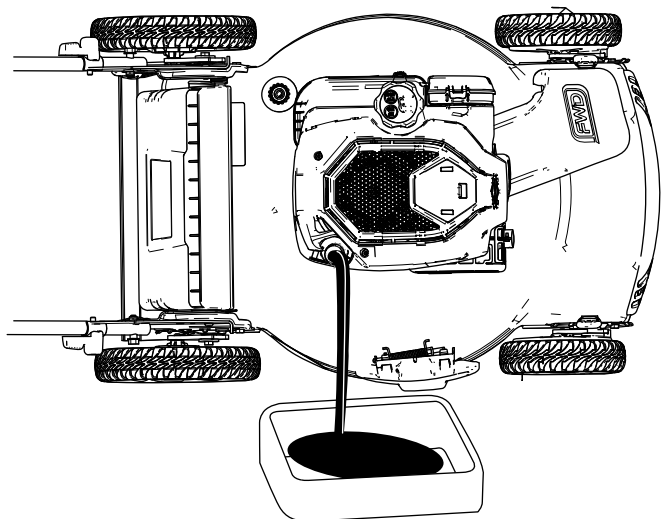

Slika 23

g189232

Zamjena noža

Interval servisiranja: Godišnje

Važno: Za ispravno postavljanje noža potreban je moment-ključ. Ako nemate moment-ključ ili se ne usudite sami izvršiti postupak, obratite se ovlaštenom serviseru.

Nož pregledajte svaki put kada ostanete bez goriva. Ako je nož oštećen ili napuknut, odmah ga zamijenite. Ako je oštrica noža tupa ili neravna, dajte ga naoštритi i uravnotežiti ili ga zamijenite.

⚠ UPOZORENJE

Nož je oštar. Ako ga dotaknete, može doći do teških tjelesnih ozljeda.

Tijekom servisiranja noža nosite rukavice.

5. Nakon ispuštanja iskorištenog ulja vratite uređaj u radni položaj.
6. Pažljivo ulijte $\frac{3}{4}$ kapaciteta motornog ulja u cijev spremnika za ulje.
7. Pričekajte 3 minute da se ulje slegne u motoru.
8. Čistom krpom obrišite šipku za mjerenje razine ulja.
9. Umetnite šipku za mjerenje razine ulja u cijev spremnika za ulje, **zavrnite je**, a zatim je izvadite.
10. Očitajte razinu ulja na šipki (Slika 22).
 - Ako je razina ulja na šipki preniska, pažljivo dolijte malo ulja u cijev spremnika za ulje, pričekajte 3 minute i ponavljajte korake od 8 do 10 sve dok razina ulja koja se očitava na šipki ne bude ispravna.
 - Ako je razina ulja na šipki previsoka, ispuštajte višak ulja sve dok razina na šipki ne bude ispravna.

Važno: Ako pokrenete motor dok je razina ulja u motoru previsoka ili preniska, može doći do oštećenja motora.

11. Učvrstite šipku za mjerenje razine ulja na cijev spremnika za ulje.
12. Propisno reciklirajte iskorišteno ulje.

1. Pogledajte [Priprema za održavanje \(stranica 16\)](#).
2. Uređaj nagnite bočno tako da filter zraka bude usmjeren prema gore.
3. Držite nož stabilnim s pomoću drvenog bloka (Slika 24).

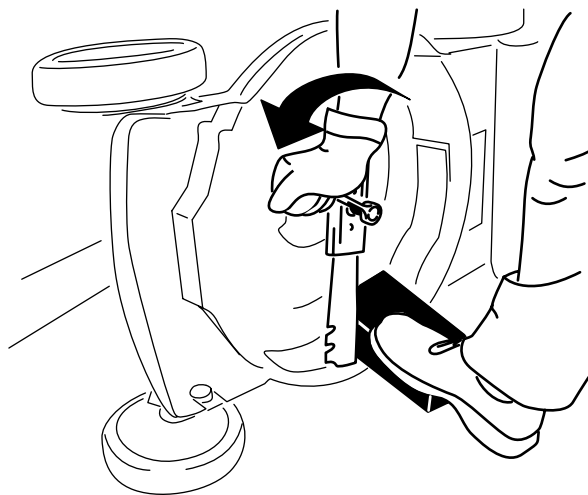

Slika 24

g231389

4. Uklonite nož, osim dijelova za postavljanje (Slika 24).
5. Postavite nove nož i sve dijelove za postavljanje (Slika 25).

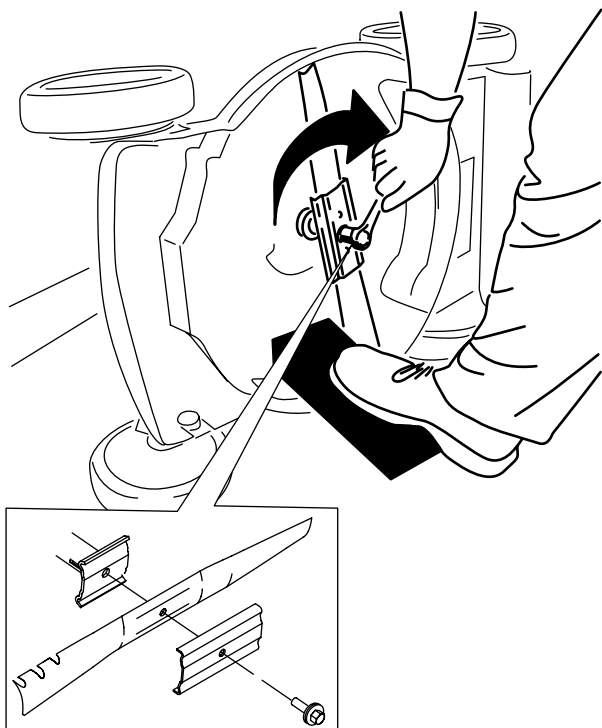

Slika 25

g231390

Važno: Postavite zaobljene krajeve noža tako da su usmjereni prema kućištu uređaja.

6. S pomoću moment-ključa pritegnite vijak noža na 82 Nm.

Podešavanje samohodnog pogona

Samo za modele sa samohodnim pogonom

Kad god postavite novi kabel za samohodni pogon ili samohodni pogon nije podešen, podesite samohodni pogon.

1. Okrenite maticu za podešavanje u smjeru suprotnom od kazaljki na satu kako biste smanjili napetost kabela (Slika 26).

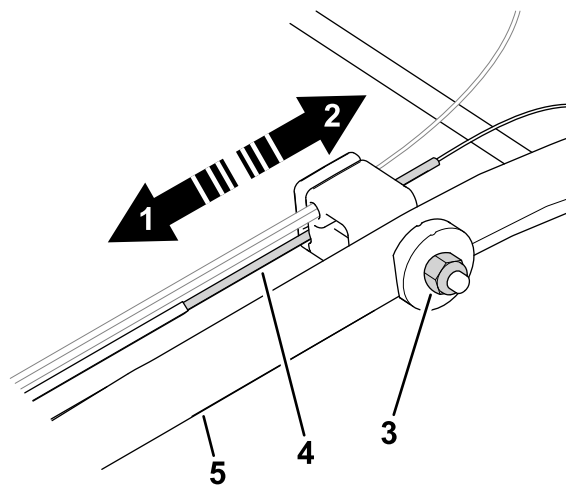

Slika 26

g464573

1. Gurnite kabel prema motoru za jači vučni pogon.
2. Povucite kabel od motora za slabiji vučni pogon.
3. Matica za podešavanje
4. Kabel za samohodni pogon
5. Ručka (s lijeve strane)

2. Podesite napetost kabela (Slika 26) tako da ga povučete unatrag ili gurnete prema naprijed i držite u tom položaju.

Napomena: Gurnite kabel prema motoru kako biste povećali vučni pogon; povucite kabel dalje od motora kako biste smanjili vučni pogon.

3. Okrenite maticu za podešavanje u smjeru kazaljki na satu kako biste povećali napetost kabela.

Napomena: Čvrsto pritegnite maticu s pomoću ključa.

Skladištenje

Čuvajte uređaj na hladnom, čistom i suhom mjestu.

Sigurnost skladištenja

Prije podešavanja, servisiranja, čišćenja ili skladištenja uređaja obavezno isključite uređaj, pričekajte da se svi pomični dijelovi zaustave i pustite da se uređaj ohladi.

Priprema uređaja za skladištenje

1. Pri posljednjoj nadopuni goriva u godini u gorivo dodajte stabilizator (kao što je Toro Premium Fuel Treatment) u skladu s uputama na naljepnici.
2. Pravilno zbrinite neiskorišteno gorivo. Reciklirajte gorivo u skladu s lokalnim propisima ili ga iskoristite za svoj automobil.

Napomena: Staro gorivo u spremniku za gorivo glavni je razlog za teško pokretanje uređaja. Nemojte skladištiti gorivo bez stabilizatora goriva dulje od 30 dana i nemojte skladištiti gorivo sa stabilizatorom dulje od 90 dana.

3. Pustite uređaj da radi dok se motor ne ugasi zbog nedostatka goriva.
4. Ponovno pokrenite motor i pustite ga da radi dok se ne ugasi. Motor je dovoljno suh kad ga više ne možete pokrenuti.
5. Odspojite žicu sa svječice i spojite je na držač (ako postoji).
6. Izvadite svjećicu, dodajte 30 ml motornog ulja kroz otvor svječice, polako povucite užu za pokretanje nekoliko puta kako bi se ulje ravnomjerno rasporedilo u cilindru. Time se sprječava korozija cilindra izvan sezone upotrebe.
7. Labavo ugradite svjećicu.
8. Zategnite sve matice, vijke i šarafe.

Prekid skladištenja

1. Provjerite i zategnite sve pričvrstne elemente.
2. Izvadite svjećicu i brzo provrtite motor tako da povučete ručicu za ručno pokretanje. Time se iz cilindra izbacuje višak ulja.
3. Umetnite svjećicu i zategnite je momentnim ključem na 20 Nm.

4. Provedite potrebne postupke odražavanja; pogledajte [Održavanje \(stranica 16\)](#).
5. Provjerite razinu motornog ulja; pogledajte [Provjeravanje razine motornog ulja \(stranica 8\)](#).
6. Napunite spremnik za gorivo svježim gorivom; pogledajte [Punjenje spremnika za gorivo \(stranica 8\)](#).
7. Spojite žicu na svjećicu.