



Count on it.

Kezelői kézikönyv

Flex-Force Power System™ 60 V MAX akkumulátorok és töltők

Modellsz. 68810—Sorszám 323000101 és ettől
felfelé

Modellsz. 81802—Sorszám 323000001 és ettől
felfelé

Modellsz. 81805—Sorszám 323000001 és ettől
felfelé

Modellsz. 81820—Sorszám 323000001 és ettől
felfelé

Modellsz. 81825—Sorszám 323000001 és ettől
felfelé

Modellsz. 81850—Sorszám 323000001 és ettől
felfelé

Modellsz. 81860—Sorszám 323000001 és ettől
felfelé

Modellsz. 81875—Sorszám 323000001 és ettől
felfelé

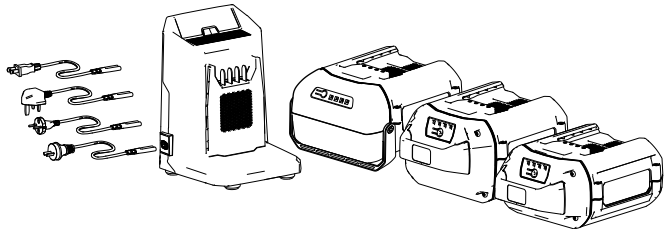

Regisztráljon a következő címen:
www.Toro.com.
Az eredeti dokumentum fordítása
(HU)



* 3 4 4 6 - 8 9 3 *

Bevezetés

Ezek a töltők és akkumulátorok kerttulajdonosok és kertfenntartó szakemberek számára készültek. Ezeket az akkumulátorokat kizárólag a Toro 60 V lítiumion-akkumulátortöltővel szabad tölteni. Ezek az akkumulátortöltők kizárólag a Toro 60 V lítiumion-akkumulátorok töltésére szolgálnak. Más típusú akkumulátorok töltésére nem alkalmasak. A termékek nem rendeltetésszerű használata veszélyezteti az Ön és a közelben állók biztonságát.

Gondosan olvassa el ezt a tájékoztatót, hogy a termék megfelelő üzemeltetését és karbantartását elsajátítva elkerülje a sérüléseket, valamint a termék károsodását. A termék megfelelő és biztonságos üzemeltetéséért Ön a felelős.

A www.Toro.com webhelyen további információk is találhatóak, például munkavédelmi tippek, oktatóanyagok, tartozékokról szóló információk, segítség márkakereskedés kereséséhez, valamint termékregisztráció is végezhető itt.

© 2023—The Toro®
Company
8111 Lyndale Avenue
South
Bloomington, MN
55420

Regisztráljon a
következő címen:
www.Toro.com.



Az eredeti dokumentum
fordítása (HU)
Kínában nyomtatva
Minden jog fenntartva



Fontos: Mobileszköze segítségével a sorozatszámot tartalmazó címkén található QR-kódot (ha van) beolvasva elérheti a garanciális, az alkatrészekre vonatkozó és más termékinformációkat.

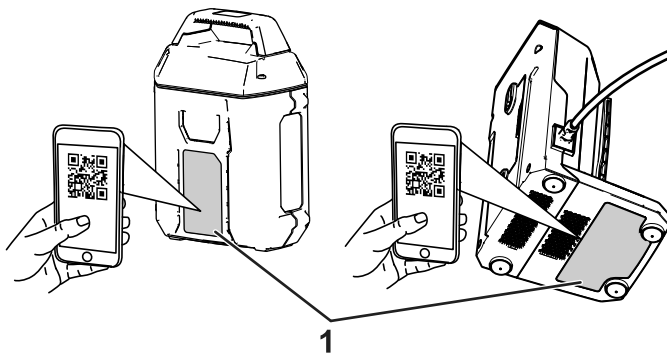

Ábra 1

g397296

1. A típuszám és a gyári szám helye.

Modellsz. _____
Sorszám _____

Biztonsági figyelmeztető jelzés

Az ebben a kézikönyvben és a gépen is megtalálható biztonsági figyelmeztető jelzés (Ábra 2) fontos biztonsági üzeneteket közöl, amelyeket a balesetek megakadályozása érdekében követni kell.



Ábra 2

Biztonsági figyelmeztető jelzés

g000502

A biztonsági figyelmeztető jelzés olyan információ fölött látható, amely valamilyen nem biztonságos cselekedetre vagy helyzetre figyelmeztet, és a **VESZÉLY!**, **FIGYELMEZTETÉS!** vagy **VIGYÁZAT** kifejezés követi.

VESZÉLY! Olyan közvetlenül veszélyes helyzetet jelöl, amely halált vagy súlyos személyi sérülést **eredményez**, ha nem sikerül elkerülni.

FIGYELMEZTETÉS! Olyan potenciálisan veszélyes helyzetet jelöl, amely halált vagy súlyos személyi sérülést **eredményezhet**, ha nem sikerül elkerülni.

VIGYÁZAT! Olyan potenciálisan veszélyes helyzetet jelöl, amely enyhébb vagy mérsékelt személyi sérülést **okozhat**, ha nem sikerül elkerülni.

Ez a kézikönyv két másik szót is használ az információk kiemelésére.

A **Fontos** szó speciális műszaki információkra hívja fel a figyelmet, a **Megjegyzés** szó külön figyelemre érdemes általános információkat emel ki.

Biztonság

FONTOS BIZTONSÁGI ELŐÍRÁSOK

1. **ŐRIZZE MEG EZT AZ UTASÍTÁST** – A kézikönyv fontos biztonsági és üzemeltetési utasításokat tartalmaz a Toro 60 V-os lítiumion-akkumulátorok és a Toro 60 V-os lítiumion-akkumulátortöltőkkel kapcsolatban.
2. Az akkumulátortöltő használata előtt olvasson el minden utasítást az akkumulátortöltővel, az akkumulátorral és az akkumulátorral működő termékkel kapcsolatban, és olvasson le róluk minden figyelmeztető jelzést.
3. **VIGYÁZAT!** – A sérülésveszély csökkentése érdekében a Toro 60 V lítiumion-akkumulátorokat csak Toro 60 V lítiumion-akkumulátortöltővel töltsen. Más típusú akkumulátorok felrobbanhatnak, személyi sérülést és anyagi kárt okozva.
4. **FIGYELMEZTETÉS** – Az akkumulátortöltő nem 100–240 V feszültségű tápaljzatba csatlakoztatva tüzet vagy áramütést okozhat. Ne csatlakoztassa az akkumulátortöltőt 100–240 V-tól eltérő feszültségű tápaljzatba. Nem összeillő csatlakozók esetén használjon a tápkimenet kialakításának megfelelő adaptert, ha szükséges.

I. Képzés

1. Ne engedje, hogy gyermekek vagy oktatásban nem részesült személyek üzemeltessék vagy szervizeljék a gépet. Csak olyan személyek dolgozhatnak vele, akik felelősek, képzettek, ismerik az utasításokat és fizikailag is képesek működtetni vagy szervizelni a gépet.
2. Ne engedjen gyermekeket dolgozni vagy játszani az akkumulátorral vagy az akkumulátortöltővel; a kezelő életkorát helyi szabályozás korlátozhatja.

II. Előkészületek

1. Minden berendezést csak a hozzá való akkumulátorral használjon. Más típusú akkumulátorok sérülésveszélyt és/vagy tüzet okozhatnak.
2. Ne használjon károsodott vagy módosított akkumulátort vagy akkumulátortöltőt. Az előre nem látható magatartást tanúsíthat, ami tüzet, robbanást vagy sérülésveszélyt eredményezhet.
3. Ha az akkumulátortöltő tápkábele megsérült, cseréltesse ki hivatalos márkakereskedővel.

III. Működtetés

1. Az akkumulátort csak a Toro által jóváhagyott akkumulátortöltővel töltsse. Egy adott típusú akkumulátor töltésére való töltő más típusú akkumulátorral használva tűzveszélyt okozhat.
2. Az akkumulátor töltését csak jól szellőző helyen végezze.
3. Tartsa be a töltéssel kapcsolatos összes utasítást, és ne töltsse az akkumulátort az utasításban megadott hőmérséklet-tartományon kívül. Ellenkező esetben az akkumulátor károsodhat és megnövekedhet a tűzveszély.
4. Nem megfelelő használati körülmények között az akkumulátor folyadékot bocsáthat ki; kerülje az ezzel való érintkezést. Ha véletlenül érintkezne a folyadékkal, öblítse le bő vízzel. Ha a folyadék a szemébe kerülne, forduljon orvoshoz. Az akkumulátorból származó folyadék irritációt vagy égési sérülést okozhat.
5. Ne tegye ki sem az akkumulátort, sem a szerszámot tűznek vagy túl magas hőmérsékletnek. A tűznek vagy 130 °C feletti hőmérsékletnek való kitettségnél robbanást okozhat.
6. **VIGYÁZAT!** – A helytelenül kezelt akkumulátor tűzveszélyt, robbanást vagy vegyi égési sérülést okozhat.
 - Ne szerelje szét az akkumulátort.
 - Az akkumulátort csak eredeti Toro-akkumulátorra cserélje; a más típusú akkumulátor tüzet vagy sérülést okozhat.
 - Ügyeljen arra, hogy gyermekek ne férjenek az akkumulátorhoz, és tartsa azt az eredeti csomagolásában a használatáig.

IV. Karbantartás és tárolás

1. Az akkumulátortöltő tisztítását vagy karbantartását gyermek nem végezheti.
2. Ha az akkumulátort nem használja, tartsa távol fémtárgyaktól, például gemkapcsoktól, érméktől, kulcsoktól, szögektől és csavaroktól, amelyek rövidre zárhatják a kivezetéseit. A kivezetések rövidzárlata égési sérülést vagy tüzet okozhat.
3. Ne kísérelje meg az akkumulátor vagy az akkumulátortöltő javítását. Bízza hivatalos márkaszervizre az akkumulátor és az akkumulátortöltő javítását, ahol eredeti pótalkatrészekkel biztosítják a termék továbbra is biztonságos használatát.
4. Nézzon utána a helyi előírásoknak és eszerint végezze az akkumulátor újrahajósítását.

ŐRIZZE MEG EZT AZ UTASÍTÁST

Biztonsági és tájékoztató címkék



A biztonságra figyelmeztető matricák és utasítások a kezelő által jól látható helyen, a potenciális veszélyforrás közelében található. A sérült vagy hiányzó matricát cserélje, illetve pótolja.

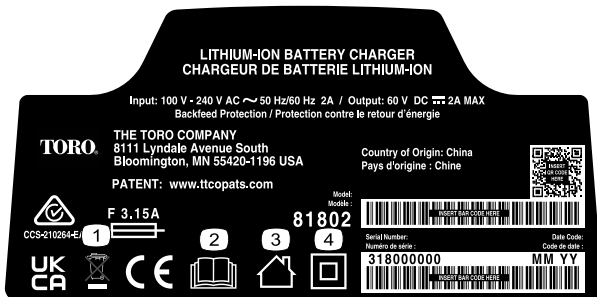

decal144-6028

144-6028

1. Az ártalmatlanítását végezze az előírásoknak megfelelően
2. Olvassa el a *Kezelői kézikönyvet*.
3. Beltéri használatra
4. Kettős szigetelésű



decal144-6035

144-6035

1. Az ártalmatlanítását végezze az előírásoknak megfelelően
2. Olvassa el a *Kezelői kézikönyvet*.
3. Beltéri használatra
4. Kettős szigetelésű



decal137-9496

137-9496

1. Az akkumulátor töltődik.
 2. Az akkumulátor teljesen feltöltődött.
 3. Az akkumulátor hőmérséklete a megfelelő tartomány alá csökkent, vagy afölé emelkedett.
 4. Akkumulátortöltési hiba
-



decal144-6019

144-6019

1. Tartsa távol nyílt tüztől és lángtól.
2. Ne tegye ki esőnek.
3. Olvassa el a *Kezelői kézikönyvet*.
4. Gondoskodjon az elhasznált akkumulátor környezetbarát újrahasznosításáról.
5. Lítiumionokat tartalmaz; az ártalmatlanítását végezze az előírásoknak megfelelően.



decal140-8486

140-8486

1. Tartsa távol nyílt tüztől és lángtól.
2. Ne tegye ki esőnek.
3. Olvassa el a *Kezelői kézikönyvet*.
4. Gondoskodjon az elhasznált akkumulátor környezetbarát újrahasznosításáról.
5. Lítiumionokat tartalmaz; az ártalmatlanítását végezze az előírásoknak megfelelően.



140-8488

1. Tartsa távol nyílt tüztől és lángtól.
2. Ne tegye ki esőnek.
3. Olvassa el a *Kezelői kézikönyvet*.
4. Gondoskodjon az elhasznált akkumulátor környezetbarát újrahasznosításáról.
5. Lítiumionokat tartalmaz; az ártalmatlanítását végezze az előírásoknak megfelelően.



140-8490

1. Tartsa távol nyílt tüztől és lángtól.
2. Ne tegye ki esőnek.
3. Olvassa el a *Kezelői kézikönyvet*.
4. Gondoskodjon az elhasznált akkumulátor környezetbarát újrahasznosításáról.
5. Lítiumionokat tartalmaz; az ártalmatlanítását végezze az előírásoknak megfelelően.



decal140-8492

140-8492

1. Tartsa távol nyílt tüztől és lángtól.
2. Ne tegye ki esőnek.
3. Olvassa el a *Kezelői kézikönyvet*.
4. Gondoskodjon az elhasznált akkumulátor környezetbarát újrahasznosításáról.
5. Lítiumionokat tartalmaz; az ártalmatlanítását végezze az előírásoknak megfelelően.



decal145-8263

145-8263

1. Olvassa el a *Kezelői kézikönyvet*.
2. Gondoskodjon az elhasznált akkumulátor újrahasznosításáról
3. Az ártalmatlanítását végezze az előírásoknak megfelelően
4. Tartsa távol nyílt tüztől és lángtól
5. Ne tegye ki esőnek



decal145-8265

145-8265

1. Akkumulátortöltöttség

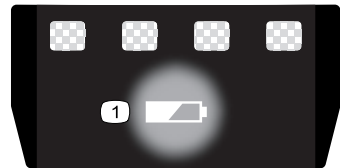

decal137-9461

137-9461

1. Akkumulátortöltöttség

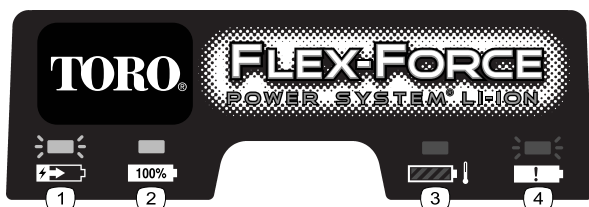

decal145-3129

145-3129

1. Az akkumulátor töltődik.
2. Az akkumulátor teljesen feltöltődött.
3. Az akkumulátor hőmérséklete a megfelelő tartomány alá csökkent, vagy afölé emelkedett.
4. Akkumulátortöltési hiba

Felszerelés

Az akkumulátortöltő felszerelése (opcionális)

Igény szerint szerelje fel az akkumulátortöltőt biztonságosan a falra a hátulján található fali rögzítőfuratok segítségével.

Szerelje fel beltérben (például garázsban vagy más száraz helyen), konnektor közelében és gyermekektől elzárva.

Az akkumulátortöltő felszerelésével kapcsolatban a [Ábra 3](#) segítséget nyújthat.

Az akkumulátortöltő rögzítéséhez csúsztassa azt rá a megfelelően elhelyezett csavarokra (a csavar nem tartozék).

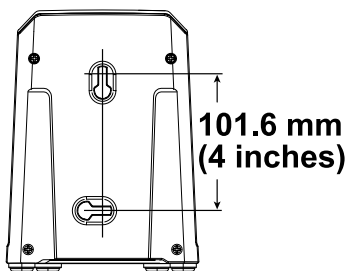

Ábra 3

g290534

Termékáttekintés

Műszaki adatok

Akkumulátortöltő

Modell	81802	81805
Típus	60 V-os MAX lítiumionakkumulátor-töltő	60 V-os MAX lítiumionakkumulátor- gyorstöltő
Bemenet	100–240 V váltóáram, 2,0 A, 50/60 Hz,	100–240 V váltóáram, 5,0 A, 50/60 Hz
Kimenet	60 V egyenáram, MAX. 2,0 A	60 V egyenáram, MAX.  5,5 A

Akkumulátor

Modell	81820	81825	81850	81860	81875	68810
Az akku- mulátor kapaci- tása	2,0 Ah 108 Wh	2,5 Ah 135 Wh	4,0 Ah 216 Wh	6,0 Ah 324 Wh	7,5 Ah 405 Wh	10,0 Ah 540 Wh
Az akku- mulátor súlya	1,43 kg	1,43 kg	2,11 kg	2,95 kg	2,95 kg	3,75 kg
Az akkumulátor névleges feszültsége = maximum 60 V, névleges 54 V. A tényleges feszültség szint a terhelés függvénye.						

Megfelelő hőmérsékleti tartományok

Az akkumulátor töltéséhez megfelelő hőmérséklet	5 °C és 40 °C között*
Az akkumulátor használatához megfelelő hőmérséklet	–30 °C és 49 °C között
Az akkumulátor/-töltő tárolási hőmérséklete	5 °C és 40 °C között*

* A töltési idő megnő, ha a töltés nem a jelzett tartományon belül zajlik.

Tárolja az eszközt, az akkumulátort és az akkumulátortöltőt zárt, tiszta, száraz helyen.

Tartozékok

A géphez a Toro által jóváhagyott munkagépek és tartozékok széles választéka kapható, amelyek javítják és bővítik a gép képességeit. A jóváhagyott tartozékok és adapterek listájáért forduljon hivatalos márkaszervizhez, hivatalos Toro-forgalmazóhoz, vagy látogasson el a www.Toro.com webhelyre.

Az optimális teljesítmény és a gép folyamatos tanúsított biztonsága érdekében csak eredeti Toro-pótalkatrészeket és -tartozékokat használjon. A más gyártótól származó pótalkatrészek és tartozékok használata veszélyhelyzetet okozhat.

Üzemeltetés

Az akkumulátor töltése

Fontos: Az akkumulátor a megvásárlásakor nincs teljesen feltöltve. Az eszköz használata előtt tegye az akkumulátort a töltőbe, és töltsen addig, amíg a LED-kijelző szerint teljesen fel nem töltődött. Olvassa el az összes biztonsági óvintézkedést.

Fontos: Az akkumulátor töltését csak a megfelelő hőmérsékleti tartományban végezze; lásd: [Az akkumulátor töltése \(oldal 15\)](#).

Megjegyzés: Az akkumulátoron a töltöttség-ellenőrző gombot megnyomva bármikor ellenőrizheti az akkumulátor töltöttségét (LED-kijelzők).

1. Az akkumulátor és a töltő szellőzőnyílásai legyenek mentesek a portól és egyéb szennyeződéstől.

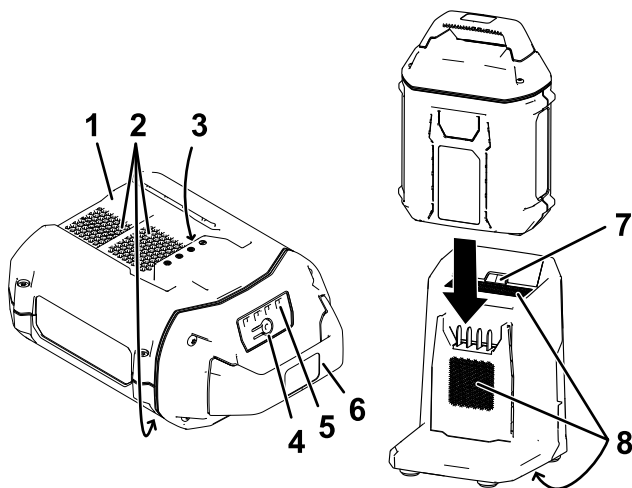

Ábra 4

- | | |
|--|------------------------------|
| 1. Az akkumulátor bemélyedése | 5. LED-kijelzők (töltöttség) |
| 2. Az akkumulátor szellőzőnyílásai | 6. Fogantyú |
| 3. Az akkumulátor érintkezői | 7. Töltő LED-kijelzője |
| 4. Akkumulátor töltöttség-ellenőrző gombja | 8. Töltő szellőzőnyílásai |
2. Igazítsa össze az akkumulátor bemélyedését (Ábra 4) a töltőn kialakított nyelvvél.
 3. Csúsztassa be az akkumulátort a töltőbe ütközésig (Ábra 4).

g290533

4. Az akkumulátort az eltávolításához csúsztassa ki hátrafelé a töltőből.
5. Az alábbi táblázat az akkumulátortöltő LED-kijelzőjének jelzéseit ismerteti.

Kijelző	Jelentése
Nem világít	Nincs behelyezve akkumulátor
Zölden villog	Az akkumulátor töltődik
Zöld	Az akkumulátor feltöltődött
Piros	Az akkumulátor és/vagy az akkumulátortöltő hőmérséklete kívül került a megfelelő tartományon
Pirosan villog	Akkumulátortöltési hiba*

* További tájékoztatásért lásd: [Hibakeresés és elhárítás \(oldal 18\)](#).

Fontos: Az akkumulátor a gép használatának szüneteiben rövid időre a töltőn hagyható.

Ha az akkumulátort hosszabb ideig nem használja, távolítsa el a töltőről; lásd: [Tárolás \(oldal 17\)](#).

Karbantartás

Normál körülmények között karbantartás és szerviz nem szükséges.

A berendezés tisztításához csak száraz ronggyal törölje le a külső felületét.

Ne szerelje szét a berendezést; ha károsodott, vegye fel a kapcsolatot a hivatalos márkakereskedővel.

Tárolás

Fontos: A gépet, az akkumulátort és a töltőt csak a megfelelő hőmérsékleti tartományban tárolja, lásd: [Műszaki adatok \(oldal 13\)](#).

Fontos: Ha egy évre vagy hosszabb időre elteszi a szerszámot, vegye ki belőle az akkumulátort, és töltsse fel annyira, hogy 2 vagy 3 LED zölden világítson rajta. Ne tárolja az akkumulátort teljesen feltöltve vagy teljesen lemerülve. Ha ismét készen áll a gép használatára, töltsse fel az akkumulátort annyira, hogy az akkumulátortöltőn a bal oldali visszajelző vagy az akkumulátoron mind a 4 LED zölden világítson.

- Válassza le használat után a terméket az áramellátásról (pl. távolítsa el belőle az akkumulátort) és ellenőrizze az épségét.
- Tisztítson le minden idegen anyagot a termékről.
- Ne tároljon gépet beszerelt akkumulátorral.
- Ha nem használja, tárolja az eszközt, az akkumulátort és az akkumulátortöltőt gyermekektől elzárva.
- Tartsa távol az eszközt, az akkumulátort és az akkumulátortöltőt maró hatású szerektől, például kerti vegyszerektől és jégmentesítő sótól.
- A súlyos személyi sérülés kockázatának csökkentése érdekében ne tárolja az akkumulátort kültéren vagy járműben.
- Tárolja az eszközt, az akkumulátort és az akkumulátortöltőt zárt, tiszta, száraz helyen.

Az akkumulátor előkészítése újrahasznosításra

Fontos: Miután eltávolította a gépből, fedje le az akkumulátor kivezetéseit erős szigetelőszalaggal. Ne kísérelje meg összezúzni, szétszedni az akkumulátort, vagy eltávolítani bármely elemét.

Az akkumulátor felelősségteljes újrahasznosításának módjára vonatkozó tájékoztatásért forduljon a helyi önkormányzathoz vagy hivatalos Toro-forgalmazóhoz.

Hibakeresés és elhárítás

Csak az utasításban ismertetett lépéseket hajtsa végre. Minden további ellenőrzési, karbantartási és javítási munkát hivatalos szervizközpontnak vagy hasonlóan képzett szakembernek kell elvégeznie, ha Ön nem tudja megoldani a problémát.

Probléma	Lehetséges ok	Javító intézkedés
Az akkumulátor túl hamar lemerül.	1. Az akkumulátor hőmérséklete a megfelelő tartomány alá csökkent, vagy afőlé emelkedett.	1. Vigye az akkumulátort száraz, 5–40 °C hőmérsékletű helyre.
Az akkumulátortöltő nem működik.	1. Az akkumulátortöltő hőmérséklete a megfelelő tartomány alá csökkent, vagy afőlé emelkedett. 2. Nincs áram a konnektorban, amelybe az akkumulátortöltőt bedugták.	1. Húzza ki az akkumulátortöltőt, és vigye száraz, 5–40 °C hőmérsékletű helyre. 2. Javíttassa meg a konnektort szakképzett villanyszerelővel.
Az akkumulátortöltő LED-kijelzője pirosan világít.	1. Az akkumulátor és/vagy az akkumulátortöltő hőmérséklete kívül került a megfelelő tartományon.	1. Húzza ki az akkumulátortöltőt, és vigye az akkumulátorral együtt száraz, 5–40 °C hőmérsékletű helyre.

Probléma	Lehetséges ok	Javító intézkedés
Az akkumulátortöltő LED-kijelzője pirosan villog.	<ol style="list-style-type: none"> 1. Kommunikációs hiba lépett fel az akkumulátor és a töltő között. 2. Az akkumulátor gyenge. 	<ol style="list-style-type: none"> 1. Vegye ki az akkumulátort a töltőből, húzza ki az akkumulátortöltőt a konnektorból, és várjon 10 másodpercet. Dugja vissza a konnektorba az akkumulátortöltőt, és tegye vissza rá az akkumulátort. Ha az akkumulátortöltő LED-kijelzője továbbra is pirosan villog, ismétlje meg a műveletsort. Ha az akkumulátortöltő LED-kijelzője 2 kísérlet után is pirosan villog, megfelelő módon gondoskodjon az akkumulátor hulladékelhelyezéséről egy újrahasznosító létesítményben. 2. Megfelelő módon gondoskodjon az akkumulátor hulladékelhelyezéséről egy újrahasznosító létesítményben.
A szerszám nem működik vagy csak szakaszosan működik.	<ol style="list-style-type: none"> 1. Nedvesség került az akkumulátor érintkezőire. 2. Az akkumulátor nincs teljesen becsúsztatva a helyére a szerszámban. 	<ol style="list-style-type: none"> 1. Hagyja megszáradni az akkumulátort, vagy törölje szárazra. 2. Vegye ki, majd tegye be ismét az akkumulátort a gépbe, ügyelve, hogy teljesen, kattanásig becsússzon.

EEA/UK adatvédelmi nyilatkozat

A Toro az alábbi módon használja fel az Ön személyes adatait

A The Toro Company („Toro”) tiszteltben tartja személyes adatainak bizalmasságát. Amikor megvásárolja valamelyik termékünket, birtokunkba kerülhet néhány személyes adata közvetlenül Öntől vagy a helyi Toro vállalaton, illetve -kereskedőn keresztül. A Toro ezeket az információkat a szerződéses kötelezettségek teljesítése érdekében – például jótállás nyilvántartásba vételéhez, jótállási igény feldolgozása vagy termék visszahívása esetén történő kapcsolatfelvételre és jogszerű üzleti célokra – használja fel, például vevői elégedettség mérése, termékeink javítása vagy olyan termékinformációk biztosítása, amelyek érdekesek lehetnek az Ön számára. A Toro a fenti tevékenységek bármelyikével kapcsolatban megoszthatja az Ön adatait a Toro kapcsolt vállalkozásaival, kereskedőivel vagy más üzleti partnereivel. Személyes adatait akkor is nyilvánosságra hozhatjuk, ha a törvény ezt előírja, vagy ha vállalkozás eladásával, vásárlásával vagy egyesülésével kapcsolatban merül fel erre igény. Más vállalat számára soha nem adjuk ki az Ön személyes adatait marketing célokból.

Személyes adatainak megőrzése

A Toro a személyes adatait addig őrzi meg, amíg az a fenti célokból fontos lehet, valamint a jogszabályi előírásoknak megfelelően. A hatályos megőrzési időszakokkal kapcsolatban további tájékoztatásért vegye fel a kapcsolatot a következő címmel: legal@toro.com.

A Toro biztonsággal kapcsolatos elkötelezettsége

Személyes adatait az Amerikai Egyesült Államokban vagy más olyan országban is feldolgozhatják, amely kevésbé szigorú adatvédelmi jogszabályokkal rendelkezik, mint a lakóhely szerinti országa. Amikor adatait a lakóhelye szerinti országon kívül továbbítjuk, jogilag megkövetelt lépéseket teszünk annak biztosítására, hogy megfelelő intézkedések történjenek adatai védelme érdekében, valamint annak biztosítására, hogy azokat biztonságosan kezeljék.

Hozzáférés és helyesbítés

Önnek joga van személyes adatai kijavításához vagy felülvizsgálatához, illetve az adatok feldolgozásának tiltásához vagy korlátozásához. Ezek kapcsán írjon a legal@toro.com címre. Ha aggódalmi vannak azzal kapcsolatban, hogy a Toro miként kezeli az Ön adatait, bátran tegye fel kérdéseit közvetlenül nekünk. Felhívjuk figyelmét, hogy az európai lakosoknak jogukban áll panaszt tenni az adatvédelmi hatóságnál.