



Count on it.

Gebruikershandleiding

Flex-Force Power System™ 60 V MAX accupacks en laders

- Modelnr.: 68810—Serienr.: 323000101 en hoger
- Modelnr.: 81802—Serienr.: 323000001 en hoger
- Modelnr.: 81805—Serienr.: 323000001 en hoger
- Modelnr.: 81820—Serienr.: 323000001 en hoger
- Modelnr.: 81825—Serienr.: 323000001 en hoger
- Modelnr.: 81850—Serienr.: 323000001 en hoger
- Modelnr.: 81860—Serienr.: 323000001 en hoger
- Modelnr.: 81875—Serienr.: 323000001 en hoger

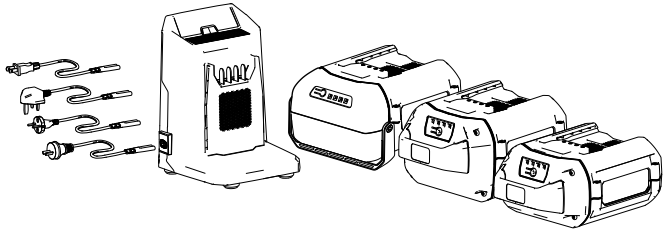

Registreer uw product op
www.Toro.com.
Vertaling van de oorspronkelijke
tekst (NL)



* 3 4 4 6 - 8 9 5 *

Inleiding

Deze laders en accupacks zijn bedoeld om te worden gebruikt door particulieren en professionele gebruikers. Deze accu's mogen alleen worden opgeladen met een Toro 60 V lithiumionacculader. Deze laders zijn alleen ontworpen voor het laden van Toro 60 V lithiumionaccupacks. De laders zijn niet bedoeld voor andere accu's. Deze producten gebruiken voor andere doeleinden dan het bedoelde gebruik kan gevaarlijk zijn voor u of voor omstanders.

Lees deze informatie zorgvuldig door, zodat u weet hoe u de machine op de juiste wijze moet gebruiken en onderhouden en om letsel en schade aan de machine te voorkomen. U bent verantwoordelijk voor het juiste en veilige gebruik van de machine.

Ga naar www.toro.com voor meer informatie, inclusief veiligheidstips, instructiemateriaal, informatie over accessoires, hulp bij het vinden van een dealer of om uw product te registreren.

© 2023—The Toro®
Company
8111 Lyndale Avenue
South
Bloomington, MN
55420

Registreer uw product
op www.Toro.com.



Vertaling van de
oorspronkelijke tekst
(NL)
Gedrukt in China
Alle rechten
voorbehouden



Belangrijk: U kunt met uw mobiel apparaat de QR-code op het plaatje met het serienummer (indien aanwezig) scannen om toegang te krijgen tot de garantie, onderdelen en andere productinformatie.

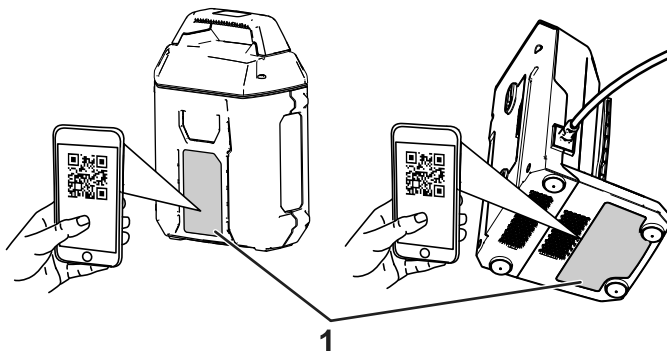

Figuur 1

g397296

1. Plaats van modelnummer en serienummer.

Modelnr.: _____
Serienr.: _____

Waarschuwingssymbool

Het waarschuwingssymbool (Figuur 2) dat wordt getoond in deze handleiding en op de machine geeft belangrijke veiligheidsinformatie aan die u moet opvolgen om ongelukken te voorkomen.



Figuur 2

Waarschuwingssymbool

g000502

Het waarschuwingssymbool wordt weergegeven boven informatie die u waarschuwt voor onveilige acties of situaties en wordt gevolgd door het woord **GEVAAR**, **WAARSCHUWING**, of **VOORZICHTIG**.

GEVAAR: een direct gevaarlijke situatie die, als deze niet wordt voorkomen, **zal leiden** tot de dood of ernstig letsel.

WAARSCHUWING: een mogelijk gevaarlijke situatie die, als deze niet wordt voorkomen, **kan leiden** tot de dood of ernstig letsel.

VOORZICHTIG: een mogelijk gevaarlijke situatie die, als deze niet wordt voorkomen, **kan leiden** tot licht of middelmatig letsel.

Er worden in deze handleiding nog twee woorden gebruikt om uw aandacht op bijzondere informatie te vestigen. **Belangrijk** attendeert u op bijzondere technische informatie en **Opmerking** duidt algemene informatie aan die bijzondere aandacht verdient.

Veiligheid

BELANGRIJKE VEILIGHEIDSINSTRUCTIES

1. **BEWAAR DEZE INSTRUCTIES** - Deze handleiding bevat belangrijke veiligheids- en gebruiksinformatie over Toro 60 V lithiumionaccupacks en Toro 60 V lithiumionacculaders.
2. Lees voor gebruik van de acculader alle instructies en waarschuwingstekens op de acculader, het accupack en het product waarvoor u het accupack gebruikt.
3. **VOORZICHTIG** - Om het risico op letsel te verminderen moet u Toro 60 V lithiumionaccupacks uitsluitend opladen met Toro 60 V lithiumionacculaders. Andere merken accupacks kunnen exploderen en zo persoonlijk letsel en schade veroorzaken.
4. **WAARSCHUWING** – Het aansluiten van de acculader op een stopcontact met een spanning anders dan 100 tot 240 V kan leiden tot brand of een elektrische schok. Sluit de acculader niet aan op een stopcontact met een spanning anders dan 100 tot 240 V. Voor een ander soort aansluiting dient u mogelijk een adapterstekker van het juiste type te gebruiken.

I. Instructie

1. Laat kinderen of personen die geen instructie hebben ontvangen dit apparaat niet gebruiken of er onderhoudswerkzaamheden aan verrichten. Laat enkel mensen die verantwoordelijk en getraind zijn en die bovendien vertrouwd zijn met de instructies en fysiek ertoe in staat zijn het apparaat bedienen of er onderhoudswerkzaamheden aan verrichten.
2. Laat kinderen niet spelen met het accupack of de acculader of laat hen deze niet gebruiken; plaatselijke voorschriften kunnen nadere eisen stellen aan de leeftijd van degene die met het toestel werkt.

II. Vóór ingebruikname

1. Gebruik toestellen alleen met specifiek daarvoor bestemde accupacks. Gebruik van andere accupacks kan lichamelijk letsel en/of brand veroorzaken.
2. Gebruik geen beschadigd of aangepast accupack of beschadigde of aangepaste acculader. Deze kunnen onverwacht gedrag vertonen, wat kan leiden tot brand, explosie of lichamelijk letsel.
3. Als het stroomsnoer van de acculader beschadigd is, neem dan contact op met een erkende servicedealer om het te vervangen.

III. Bediening

1. Laad het accupack enkel op met de acculader die door Toro is gespecificeerd. Een lader die geschikt is voor het ene type accupack kan in combinatie met een ander accupack voor brandgevaar zorgen.
2. Laad het accupack op in een goed verluchte ruimte.
3. Volg alle instructies aangaande het laden en laad het accupack niet op buiten het temperatuurbereik dat wordt gespecificeerd in de instructies. Anders kunt u het accupack beschadigen en het risico op brand verhogen.
4. Bij verkeerd gebruik kan vloeistof uit het accupack lekken; vermijd contact hiermee. Als u per ongeluk in contact komt met de vloeistof, moet u spoelen met water. Als de vloeistof in uw ogen terechtkomt, moet u naar een arts gaan. Vloeistof die uit de accu ontsnapt, kan irritatie van de huid of brandwonden veroorzaken.
5. Stel een accupack of gereedschap niet bloot aan brand of een extreme temperatuur. Blootstelling aan brand of een temperatuur boven 130 °C kan een explosie veroorzaken.
6. OPGELET – Een verkeerd behandeld accupack kan brand of chemische brandwonden veroorzaken.
 - Demonteer de accu niet.
 - Vervang de accu alleen door een originele Toro accu, toepassing van een andere soort accu kan leiden tot brand of letsel.
 - Hou accupacks buiten het bereik van kinderen en in de originele verpakking totdat u ze gaat gebruiken.

IV. Onderhoud en opslag

1. Laat kinderen de acculader niet schoonmaken of onderhouden.
2. Als het accupack niet wordt gebruikt, hou het dan uit de buurt van metalen voorwerpen zoals paperclips, muntjes, sleutels, nagels en schroeven die een brug kunnen vormen tussen de polen. Kortsluiting tussen de accupolen kan brandwonden en brand veroorzaken.
3. Probeer het accupack of de acculader niet te herstellen. Laat een erkende servicedealer onderhoudswerkzaamheden uitvoeren aan het accupack of de acculader, waarbij identieke vervangingsonderdelen worden gebruikt om ervoor te zorgen dat het product veilig wordt onderhouden.
4. Controleer of er plaatselijke voorschriften gelden voor het afvoeren van accu's.

BEWAAR DEZE INSTRUCTIES

Veiligheids- en instructiestickers



Veiligheidsstickers en veiligheidsinstructies zijn gemakkelijk zichtbaar voor de gebruiker en bevinden zich bij plaatsen waar gevaar kan ontstaan. Vervang alle beschadigde of ontbrekende veiligheidsstickers.

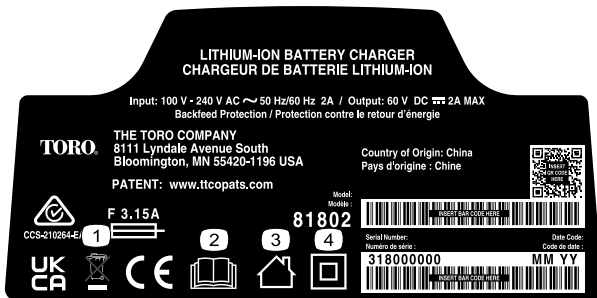

144-6028

decal144-6028

1. Voer het product op de juiste manier af
2. Lees de *Gebruikershandleiding*.
3. Voor gebruik binnenshuis
4. Dubbel geïsoleerd



144-6035

decal144-6035

1. Voer het product op de juiste manier af
2. Lees de *Gebruikershandleiding*.
3. Voor gebruik binnenshuis
4. Dubbel geïsoleerd



decal137-9496

137-9496

1. De accu wordt geladen.
2. De accu is volledig geladen.
3. De accu is boven of onder het geschikte temperatuurgebied.
4. Laadstoring van accupack



decal144-6019

144-6019

1. Uit de buurt van open vuur of vlammen houden.
2. Niet blootstellen aan regen.
3. Lees de Gebruikershandleiding.
4. Recycle de accu op de juiste manier.
5. Bevat lithiumionen; voer het product op de juiste manier af.



decal140-8486

140-8486

1. Uit de buurt van open vuur of vlammen houden.
2. Niet blootstellen aan regen.
3. Lees de Gebruikershandleiding.
4. Recycle de accu op de juiste manier.
5. Bevat lithiumionen; voer het product op de juiste manier af.



decal140-8488

140-8488

1. Uit de buurt van open vuur of vlammen houden.
2. Niet blootstellen aan regen.
3. Lees de Gebruikershand-leiding.
4. Recycle de accu op de juiste manier.
5. Bevat lithiumionen; voer het product op de juiste manier af.



decal140-8490

140-8490

1. Uit de buurt van open vuur of vlammen houden.
2. Niet blootstellen aan regen.
3. Lees de Gebruikershand-leiding.
4. Recycle de accu op de juiste manier.
5. Bevat lithiumionen; voer het product op de juiste manier af.



decal140-8492

140-8492

1. Uit de buurt van open vuur of vlammen houden.
2. Niet blootstellen aan regen.
3. Lees de Gebruikershand-leiding.
4. Recycle de accu op de juiste manier.
5. Bevat lithiumionen; voer het product op de juiste manier af.



decal145-8263

145-8263

1. Lees de Gebruikershand-leiding.
2. Recycle de accu.
3. Voer het product op de juiste manier af.
4. Uit de buurt van open vuur of vlammen houden.
5. Niet blootstellen aan regen.



decal145-8265

145-8265

1. Laadstatus van accu

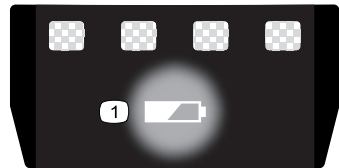

decal137-9461

137-9461

1. Laadstatus van accu

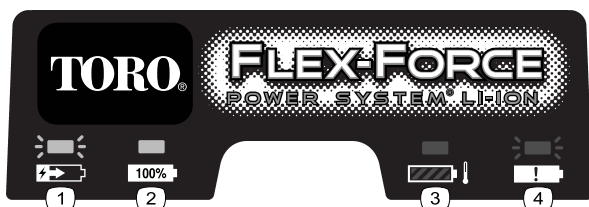

decal145-3129

145-3129

1. De accu wordt geladen.
2. De accu is volledig geladen.
3. De accu is boven of onder het geschikte temperatuurgebied.
4. Laadstoring van accupack

Montage

De acculader ophangen (optioneel)

Indien gewenst: hang de acculader op de wand met gebruik van de ophangogen aan de achterkant van de acculader.

Hang deze binnenshuis op (bv. in een garage of andere droge plek), bij een stopcontact, en buiten het bereik van kinderen.

Zie [Figuur 3](#) voor informatie over het ophangen.

Schuif de lader over de bevestigingsmiddelen om de lader op te hangen (bevestigingsmiddelen niet meegeleverd).

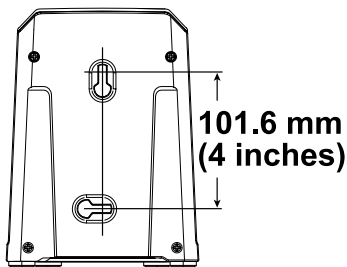

Figuur 3

g290534

Algemeen overzicht van de machine

Specificaties

Acculader

Model	81802	81805
Type	60 V MAX lithiumionaccu-lader	60 V MAX snelle lithiumionacculader
Netspanning	100 tot 240V AC ~2,0 A 50/60 Hz,	100 tot 240V AC ~5,0 A, 50/60 Hz
Uitgang	60 V gelijkstroom 2,0 A MAX	60 V gelijkstroom  5,5 A MAX

Accu

Model	81820	81825	81850	81860	81875	68810
Accucapaciteit	2,0 Ah 108 Wh	2,5 Ah 135 Wh	4,0 Ah 216 Wh	6,0 Ah 324 Wh	7,5 Ah 405 Wh	10,0 Ah 540 Wh
Gewicht van het accupack	1,43 kg	1,43 kg	2,11 kg	2,95 kg	2,95 kg	3,75 kg

Opgave van de accufabrikant: 60 V maximaal en 54 V nominaal. De werkelijke spanning hangt af van de belasting.

Temperatuurbereik

Laad het accupack bij	5 °C tot 40 °C*
Gebruik het accupack bij	-30 °C tot 49 °C
Bewaar het accupack/de acculader bij	5 °C tot 40 °C*

*Het opladen zal langer duren als de omgevingstemperatuur buiten dit bereik valt.

Bewaar het apparaat, het accupack en de acculader op een afgesloten, schone en droge plaats.

Toebehoren/accessoires

Een selectie van door Toro goedgekeurde werktuigen en accessoires is verkrijgbaar voor gebruik met de machine om de mogelijkheden daarvan te vergroten en uit te breiden. Neem contact op met een erkende servicedealer of een erkende Toro distributeur, of bezoek www.Toro.com voor een lijst van alle goedgekeurde werktuigen en accessoires.

Om de beste prestaties te verkrijgen en ervoor te zorgen dat de veiligheidscertificaten van de machine blijven gelden, moet u ter vervanging altijd originele onderdelen en accessoires van Toro gebruiken. Vervangende onderdelen en accessoires van andere fabrikanten kunnen tot gevaar leiden.

Gebruiksaanwijzing

De accu opladen

Belangrijk: Bij levering is de accu niet volledig geladen. Voordat u het gereedschap voor het eerst gebruikt, plaatst u de accu in de lader en laat u deze opladen tot het leddisplay aangeeft dat de accu opgeladen is. Lees alle voorzorgsmaatregelen.

Belangrijk: Laad de accu alleen op binnen het aangegeven temperatuurbereik, zie [De accu opladen \(bladz. 14\)](#)

Opmerking: Om de ladingstoestand te controleren kunt u altijd op de ladingstoestand-knop op de accu drukken (ledindicatoren).

1. Zorg ervoor dat er geen stof of vuil ligt op de openingen in de accu en de lader.

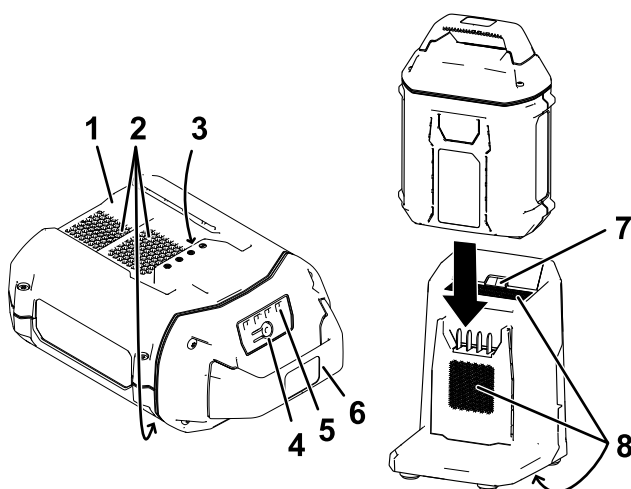

Figuur 4

- | | |
|--------------------------|-------------------------------------|
| 1. Uitsparing in de accu | 5. Ledindicatoren (ladingstoestand) |
| 2. Ventilatie-openingen | 6. Handgreep |
| 3. Contacten | 7. Ledindicatielampje lader |
| 4. Ladingstoestand-knop | 8. Ventilatie-openingen |
2. Lijn de uitsparing in de accu ([Figuur 4](#)) uit met het uitsteeksel van de lader.
 3. Schuif de accu in de lader tot deze geheel op zijn plaats zit ([Figuur 4](#)).
 4. Verwijder de accu door deze uit de lader te schuiven.

g290533

5. De volgende tabel geeft aan wat de toestand van het ledindicatielampje op de acculader betekent.

Indicatie-lampje	Betekenis
Uit	Geen accupack ingebracht
Groen, knipperend	Accu wordt geladen
Groen	Accu is geladen
Rood	Het accupack en/of de acculader zijn/is boven of onder het geschikte temperatuurbereik
Rood, knipperend	Laadstoring van accupack*

*Raadpleeg [Problemen, oorzaak en remedie \(bladz. 17\)](#) voor meer informatie.

Belangrijk: Gaat u een machine met korte tussenperiodes verschillende keren gebruiken, dan kunt u de accu in de lader laten zitten.

Als u de accu lange tijd niet gaat gebruiken, haal de accu dan uit de lader; zie [Opbergen \(bladz. 16\)](#).

Onderhoud

Onder normale omstandigheden is er geen onderhoud of service noodzakelijk.

Het oppervlak kan met een schone doek worden gereinigd.

Demonteer het toestel niet. Neem bij defecten of schade contact op met een erkende servicedealer.

Opbergen

Belangrijk: Berg het gereedschap, de accu en de lader alleen op binnen het aangegeven temperatuurbereik, zie [Specificaties \(bladz. 12\)](#).

Belangrijk: Als u het gereedschap een jaar of langer opbergt, verwijder het accupack dan uit het gereedschap en laad het accupack op tot er 2 of 3 ledindicatoren op de accu groen oplichten. Berg de accu niet geheel geladen of geheel ontladen op. Wanneer u het gereedschap weer nodig hebt, laadt u het accupack op totdat het indicatielampje links op de lader groen oplicht of alle 4 de ledindicatoren op de accu groen oplichten.

- Koppel het product los van de voedingsbron (d.w.z. verwijder het accupack) en controleer op beschadiging na gebruik.
- Verwijder al het vuil van het product.
- Sla geen enkele machine op terwijl het accupack geïnstalleerd is.
- Als het gereedschap, de accu en acculader niet in gebruik zijn moeten deze buiten bereik van kinderen worden opgeborgen.
- Hou het gereedschap, de accu en acculader uit de buurt van corrosieve materialen zoals chemische middelen voor in de tuin en straatzout.
- Om het risico op ernstig lichamelijk letsel te verkleinen mag u de accu niet buiten of in een voertuig opbergen.
- Bewaar het apparaat, het accupack en de acculader op een afgesloten, schone en droge plaats.

Het accupack klaarmaken voor recycling

Belangrijk: Neem het accupack van het gereedschap en bedek de contacten met stevig plakband. Probeer niet om het accupack te vernietigen of te demonteren, of onderdelen ervan te verwijderen.

Neem contact op met uw plaatselijke gemeente of uw erkende Toro verdeler voor meer informatie over hoe u de accu op een verantwoorde manier kunt recylen.

Problemen, oorzaak en remedie

Voer alleen de hieronder genoemde handelingen uit. Indien u het probleem zelf niet kunt oplossen moeten de verdere inspectie, onderhoud en reparaties moeten worden uitgevoerd door een geautoriseerd servicecentrum of een vergelijkbare specialist.

Probleem	Mogelijke oorzaak	Remedie
Het accupack verliest snel de lading.	1. Het accupack is boven of onder het geschikte temperatuurbereik.	1. Verplaats het accupack naar een locatie waar het droog is en de temperatuur tussen 5 en 40 °C ligt.
De acculader werkt niet.	1. De acculader is boven of onder het geschikte temperatuurbereik. 2. Er staat geen stroom op het stopcontact waar de acculader op is aangesloten.	1. Koppel de acculader af en verplaats deze naar een locatie waar het droog is en de temperatuur tussen 5 en 40 °C ligt. 2. Laat een deskundige elektricien het stopcontact repareren.
Het ledindicatielampje op de acculader is rood.	1. Het accupack en/of de acculader zijn/is boven of onder het geschikte temperatuurbereik.	1. Koppel de acculader af en verplaats de acculader en het accupack naar een locatie waar het droog is en de temperatuur tussen 5 en 40 °C ligt.

Probleem	Mogelijke oorzaak	Remedie
<p>Het ledindicatielampje op de acculader knippert rood.</p>	<ol style="list-style-type: none"> 1. Er is een fout in de communicatie tussen het accupack en de lader. 2. Het accupack is zwak. 	<ol style="list-style-type: none"> 1. Verwijder het accupack van de acculader, haal de acculader uit het stopcontact en wacht 10 seconden. Sluit de acculader opnieuw aan op het stopcontact en plaats het accupack op de acculader. Als het ledindicatielampje op de acculader nog steeds rood knippert, moet u deze procedure herhalen. Als het ledindicatielampje op de acculader na 2 pogingen nog steeds rood knippert, moet u het accupack volgens de gepaste procedure afvoeren in een recyclingcentrum. 2. Voer het accupack af volgens de gepaste procedure in een recyclingcentrum.
<p>Het gereedschap loopt niet of niet continu.</p>	<ol style="list-style-type: none"> 1. De draden van de accu zijn vochtig. 2. De accu is niet volledig in het gereedschap geplaatst. 	<ol style="list-style-type: none"> 1. Laat de accu drogen of maak deze droog met een doek. 2. Verwijder de accu en plaats deze opnieuw, verzeker dat de accu goed op zijn plaats zit en vergrendeld is.

Privacyverklaring EEA/VK

Toro's gebruik van uw persoonlijke gegevens

The Toro Company ("Toro") respecteert uw recht op privacy. Wanneer u onze producten koopt, kunnen we bepaalde persoonlijke informatie over u verzamelen, ofwel rechtstreeks via u ofwel via uw plaatselijk Toro bedrijf of dealer. Toro gebruikt deze informatie om te voldoen aan contractuele verplichtingen – zoals het registreren van uw garantie, het behandelen van uw garantieclaim of om contact met u op te nemen in het geval van terugroepacties – en voor legitieme zakelijke doeleinden – zoals klanttevredenheid meten, onze producten verbeteren of u productinformatie verschaffen die van belang kan zijn. Toro kan uw informatie delen met onze dochterondernemingen, distributeurs of andere zakenpartners in verband met deze activiteiten. We kunnen ook persoonlijke informatie vrijgeven van rechtswege of in verband met de verkoop, aankoop of fusie van een bedrijf. We verkopen uw persoonsgegevens nooit aan andere bedrijven voor marketingdoeleinden.

Hoe uw persoonlijke informatie bewaard wordt

Toro bewaart uw persoonlijke informatie zolang deze relevant is voor de bovengenoemde doeleinden en in overeenstemming is met de wettelijke vereisten. Gelieve contact op te nemen via legal@toro.com voor meer informatie over de bewaarperiodes die van toepassing zijn.

Toro's engagement inzake veiligheid

Uw persoonlijke informatie kan behandeld worden in de VS of een ander land dat mogelijk soepelere databeschermingswetten heeft dan het land waar u verblijft. Indien we uw informatie overdragen naar een ander land dan het land waar u verblijft, nemen wij de wettelijk verplichte maatregelen om ervoor te zorgen dat de informatie op gepaste wijze wordt beschermd en veilig wordt behandeld.

Toegang en correctie

U hebt het recht om uw persoonlijke gegevens te corrigeren of te raadplegen, of zich te verzetten tegen de verwerking van uw gegevens of deze te beperken. Om deze rechten uit te oefenen, gelieve een e-mail te sturen naar legal@toro.com. Als u zich zorgen maakt over de manier waarop Toro uw informatie heeft behandeld, vragen wij u om deze direct ten aanzien van ons te uiten. Europese burgers hebben het recht om een klacht in te dienen bij hun gegevensbeschermingsautoriteit.



Count on it.