



Count on it.

Podręcznik operatora

Kosiarka do trawy Flex-Force Power System™ 60 V MAX 52 cm eRecycler™ eS52VST

Model nr 21853—Numer seryjny 40000000 i wyższe

Model nr 21853T—Numer seryjny 40000000 i wyższe

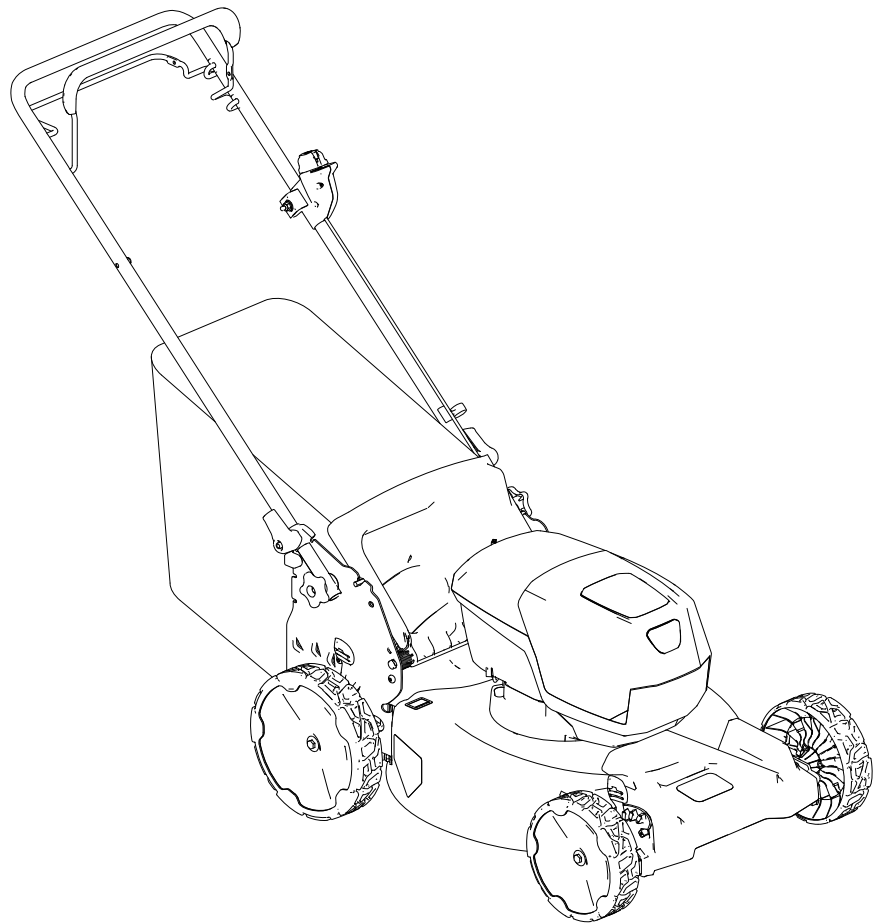

Opisywane urządzenie jest zgodne ze wszystkimi obowiązującymi dyrektywami Unii Europejskiej; szczegółowe informacje zamieszczone są w odpowiedniej deklaracji zgodności, w oddzielnym arkuszu.



g275230

Rysunek 1

1. Lokalizacja numeru modelu i numeru seryjnego

Wprowadzenie

Ta pchana kosiarka z obrotowymi ostrzami jest przeznaczona dla właścicieli posesji. Została zaprojektowana przede wszystkim do koszenia trawy na dobrze utrzymanych trawnikach na posesjach. Nie jest przeznaczona do ścinania krzaków lub zastosowań w rolnictwie.

Urządzenie zostało zaprojektowane do używania z akumulatorami litowo-jonowymi Toro 60 V. Akumulatory mogą być ładowane wyłącznie ładowarką Toro 60 V do akumulatorów litowo-jonowych. Używanie tych produktów w celach niezgodnych z jego przeznaczeniem może okazać się niebezpieczne dla operatora i osób postronnych. Używanie tych produktów w celach niezgodnych z ich przeznaczeniem może okazać się niebezpieczne dla operatora i osób postronnych.

Model 21853T jest dostarczany bez akumulatora i bez ładowarki.

Przeczytaj uważnie poniższe informacje, aby poznać zasady właściwej obsługi i konserwacji urządzenia, nie uszkodzić go i uniknąć obrażeń ciała. Odpowiedzialność za prawidłowe i bezpieczne użytkowanie produktu spoczywa na Tobie.

Odwiedź www.Toro.com, aby uzyskać więcej informacji, w tym wskazówki dotyczące bezpieczeństwa, materiały szkoleniowe, informacje na temat akcesoriów oraz pomoc w znalezieniu autoryzowanego sprzedawcy lub rejestracji produktu.

Aby skorzystać z serwisu, zakupić oryginalne części producenta lub uzyskać dodatkowe informacje, skontaktuj się z przedstawicielem autoryzowanego serwisu lub biurem obsługi klienta producenta, a także przygotuj numer modelu i numer seryjny urządzenia. [Rysunek 1](#) przedstawia położenie numeru modelu i numeru seryjnego na produkcie. Zapisz numery w przewidzianym na to miejscu.

Ważne: Urządzeniem mobilnym zeskanuj kod QR na tabliczce z numerem seryjnym (jeśli występuje), aby uzyskać informacje o gwarancji, częściach zamiennych i innych kwestiach związanych z produktem.

Symbol ostrzegawczy

Ten symbol ostrzegawczy ([Rysunek 2](#)) występuje zarówno w instrukcji, jak i na maszynie. Wskazuje on ważne informacje dotyczące zasad bezpieczeństwa, których należy przestrzegać, aby uniknąć wypadków.



g000502

Rysunek 2

Symbol ostrzegawczy

Symbol ostrzegawczy pojawia się nad informacjami ostrzegającymi o niebezpiecznych działaniach lub sytuacjach, przed słowem **NIEBEZPIECZEŃSTWO**, **OSTRZEŻENIE** lub **UWAGA**.

NIEBEZPIECZEŃSTWO: wskazuje na sytuację bezpośredniego zagrożenia, która, jeśli się jej nie zapobiegnie, **doprowadzi** do śmierci lub poważnych obrażeń ciała.

OSTRZEŻENIE: Wskazuje na sytuację potencjalnego zagrożenia, która, jeżeli się jej nie zapobiegnie, **może** doprowadzić do śmierci lub poważnych obrażeń ciała.

UWAGA: Wskazuje na sytuację potencjalnego zagrożenia, która, jeżeli się jej nie zapobiegnie, **może** doprowadzić do niewielkich lub średnich obrażeń ciała.

Niniejsza instrukcja wykorzystuje dwa słowa w celu podkreślenia istotności informacji. **Ważne** zwraca uwagę na szczególne informacje techniczne, a **Uwaga** podkreśla informacje ogólne wymagające uwagi.

Spis treści

Symbol ostrzegawczy	2
Bezpieczeństwo	3
.....	3
Naklejki informacyjne i ostrzegawcze	6
Montaż	9
1 Montaż worka na trawę	9
2 Rozkładanie uchwytu	9
Przegląd produktu	11
Specyfikacje	11
Osprzęt/akcesoria	11
Przed rozpoczęciem pracy	12
Montaż akumulatora	12
Regulacja wysokości cięcia	13
W czasie pracy	14
Uruchomienie maszyny	14
Korzystanie z napędu trybu samobieź- nego	14
Regulacja prędkości obrotowej ostrza	14
Recykling ścinków	16
Workowanie ścinków	16
Boczny wyrzut ścinków trawy	17
Wyłączanie maszyny	17
Wyjmowanie akumulatora z maszyny	17
Rady związane z posługiwaniem się urządzeniem	17
Po pracy	18
Ładowanie akumulatora	18
Czyszczenie maszyny	19
Składanie uchwytu	20
Przechowywanie złożonej maszyny w pozycji pionowej	20
Konserwacja	22
Smarowanie maszyny	22
Wymiana ostrza	22
Regulacja napędu samobieźnego	23
Przygotowanie akumulatora do recyklingu	23
Przechowywanie	24
Rozwiązywanie problemów	25

Bezpieczeństwo

WAŻNE INSTRUKCJE

DOTYCZĄCE BEZPIECZEŃ- STWA

▲ OSTRZEŻENIE

Podczas użytkowania kosiarek do trawy należy zawsze przestrzegać podstawowych zaleceń bezpieczeństwa, które pozwolą ograniczyć ryzyko powstania pożaru, porażenia prądem i obrażeń ciała. Są to w szczególności:

Przeczytaj wszystkie instrukcje.

I. Szkolenie

1. Operator maszyny odpowiada za wszelkie wypadki lub zagrożenia dotyczące innych osób lub ich mienia.
2. Nie wolno zezwalać dzieciom na posługiwanie się lub zabawę urządzeniem, akumulatorami lub ładowarką akumulatorów; lokalne przepisy prawa mogą określać dopuszczalny wiek operatora.
3. Zabronione jest użytkowanie lub serwisowanie urządzenia przez dzieci lub osoby nieprzeszkolone. Obsługiwać lub serwisować urządzenie mogą jedynie osoby odpowiedzialne, przeszkolone, zaznajomione z instrukcją i dysponujące odpowiednimi możliwościami fizycznymi.
4. Przed użyciem maszyny, akumulatora i ładowarki akumulatorów należy zapoznać się ze wszystkimi instrukcjami i oznaczeniami ostrzegawczymi umieszczonymi na tych produktach.
5. Zapoznaj się z elementami sterującymi i prawidłową obsługą maszyny, akumulatora i ładowarki akumulatorów.

II. Przygotowanie

1. Nie zezwalaj osobom postronnym, w szczególności dzieciom i zwierzętom, na podchodzenie w pobliże obszaru pracy.
2. Zabronione jest używanie maszyny bez założonych i poprawnie działających wszystkich osłon oraz innych urządzeń ochronnych takich jak deflektory i wychwytywacze trawy.
3. Sprawdź obszar, w którym zamierzasz używać maszyny, i usuń wszelkie obiekty, które mogłyby wpłynąć na pracę maszyny lub zostać wyrzucone przez maszynę.

4. Przed użyciem maszyny zawsze upewnij się, że ostrza, śruba ostrzy oraz zespół ostrzy nie są zużyte ani uszkodzone. Wymień uszkodzone lub nieczytelne etykiety.
5. Stosuj jedynie akumulatory zalecane przez firmę Toro. Stosowanie innych akcesoriów i osprzętu może zwiększyć ryzyko obrażeń ciała i pożaru.
6. Podłączenie ładowarki do gniazdka o napięciu innym niż od 100 do 240 V może spowodować pożar lub porażenie prądem. Nie wolno podłączać ładowarki akumulatorów do gniazdka innego niż o napięciu od 100 do 240 V. W celu podłączenia do gniazdka o innym napięciu należy użyć adaptera odpowiedniego do danego rodzaju gniazdka.
7. Nie używaj akumulatora lub ładowarki, jeżeli zostały uszkodzone lub zmodyfikowane. Mogą one zachowywać się w sposób nieprzewidziany i spowodować pożar, wybuch lub ryzyko obrażeń.
8. W przypadku uszkodzenia przewodu zasilającego ładowarki skontaktuj się z przedstawicielem autoryzowanego serwisu w celu jego wymiany.
9. Do ładowania akumulatorów stosuj wyłącznie ładowarkę zalecaną przez firmę Toro. Ładowarka przeznaczona do jednego typu akumulatorów może przy użyciu z innym rodzajem akumulatora stwarzać ryzyko wywołania pożaru.
10. Akumulator należy ładować wyłącznie w dobrze wentylowanym miejscu.
11. Postępuj zgodnie ze wszystkimi instrukcjami ładowania i unikaj ładowania akumulatora, gdy temperatura przekracza zakres podany w instrukcjach. W przeciwnym razie może dojść do uszkodzenia akumulatora i zagrożenia powstaniem pożaru.
12. Używaj odpowiedniej odzieży — noś odpowiednią odzież, w tym okulary ochronne, długie spodnie, pełne obuwie robocze z podeszwą antypoślizgową (brak obuwia jak również sandały są niedopuszczalne) i ochronniki słuchu. Zwiąż włosy, jeśli są długie, i nie noś luźnej odzieży ani biżuterii, które mogłyby zostać wciągnięte przez części ruchome. Przy pracy w warunkach wysokiego zapylenia noś maskę przeciwpyłową.
2. Używanie maszyny w celach niezgodnych z jej przeznaczeniem może okazać się niebezpieczne dla operatora i osób postronnych.
3. Przed uruchomieniem maszyny odłącz napęd trybu samojezdnego (jeżeli występuje na wyposażeniu).
4. Nie przechylaj maszyny podczas uruchamiania silnika.
5. Zapobieganie niezamierzonemu uruchomieniu – upewnij się, że przycisk rozruchu elektrycznego został wyjęty ze stacyjki elektrycznej przed podłączeniem akumulatora i obsługą maszyny.
6. Podczas obsługi maszyny zachowaj pełne skupienie. Nie podejmuj żadnych rozpraszających czynności, w przeciwnym razie możesz spowodować obrażenia lub wyrządzić szkody w mieniu.
7. Przed przystąpieniem do regulacji, obsługi technicznej, czyszczenia lub przed przechowywaniem maszyny zatrzymaj ją, wyjmij przycisk rozrusznika elektrycznego, wyjmij akumulator z maszyny i odczekaj, aż wszystkie części ruchome zatrzymają się.
8. Zawsze wyjmuj akumulator i przycisk rozrusznika elektrycznego z maszyny, gdy pozostawiasz ją bez nadzoru oraz przed wymianą osprzętu.
9. Nie przeciążaj maszyny – pozwól jej lepiej i bezpieczniej wykonać zadanie w tempie, do którego została zaprojektowana.
10. Zachowaj czujność — podczas obsługi maszyny zwracaj uwagę na to, co robisz, i postępuj zdroworozsądkowo. Nie używaj maszyny, będąc chorym, zmęczonym lub pod wpływem alkoholu lub narkotyków.
11. Nie używaj kosiarki do trawy o zasilaniu akumulatorowym w deszczu.
12. Korzystaj z urządzenia tylko przy dobrej widoczności i odpowiednich warunkach pogodowych. Nie używaj maszyny, jeżeli występuje ryzyko wystąpienia wyładowań atmosferycznych.
13. Zachowaj szczególną ostrożność podczas cofania lub ciągnięcia kosiarki ku sobie.
14. Przez cały czas utrzymuj właściwą pozycję i równowagę, w szczególności na zboczach. Koś zawsze w poprzek zbocza; nigdy w górę lub w dół. Zachowaj szczególną ostrożność, gdy zmieniasz kierunek jazdy na zboczach. Nie wolno kosić na nadmiernie stromych zboczach. Z maszyną należy chodzić, ale nigdy biegać.
15. Nie wolno kierować wyrzucanego materiału w kierunku żadnej osoby. Unikaj wyrzucania materiału na ściany lub przeszkody — może się

III. Obsługa

1. Zetknięcie się z ruchomym ostrzem prowadzi do poważnych obrażeń ciała. Nie zbliżaj dłoni ani stóp do jednostki tnącej ani ruchomych części maszyny. Nie zbliżać się do otworów wyrzutowych.

- on odbić w Twoją stronę. Przy przejeżdżaniu po nawierzchni innej niż trawiasta zatrzymuj ostrze (ostrza).
16. Uważaj na dziury, koleiny, garby, kamienie lub inne ukryte objekty. Nierówne podłoże może spowodować utratę równowagi lub oparcia dla stóp.
 17. Mokra trawa lub liście mogą doprowadzić do poważnych obrażeń ciała w przypadku poślizgnięcia się na nich i kontaktu z ostrzem. Nie koś trawy, gdy jest mokro. Nie koś trawy, gdy pada deszcz.
 18. Jeśli maszyna uderzy w jakiś przedmiot lub zacznie wibrować, natychmiast wyłącz maszynę, wyjmij przycisk rozrusznika elektrycznego, wyjmij akumulator i odczekaj, aż wszystkie części ruchome zatrzymają się przed sprawdzeniem, czy maszyna nie jest uszkodzona. Przed kontynuowaniem pracy przeprowadź wszystkie niezbędne naprawy.
 19. Zatrzymaj maszynę i wyjmij przycisk rozrusznika elektrycznego przed załadowaniem maszyny na pojazd w celu jej przewiezienia.
 20. W przypadku niewłaściwego obchodzenia się z akumulatorem może wydostawać się z niego ciecz – należy unikać kontaktu z nią. W razie przypadkowego kontaktu z tą cieczą należy ją spłukać wodą. W razie kontaktu cieczy z oczami należy zwrócić się o pomoc lekarską. Ciecz wydostająca się z akumulatora może powodować podrażnienie lub poparzenie.
6. Podczas konserwacji ostrza pamiętaj, że ostrze może zostać wprowadzone w ruch nawet wtedy, gdy zasilanie jest wyłączone.
 7. Często sprawdzaj worek na trawę pod kątem zużycia lub uszkodzeń. Zużyty worek wymieniaj na [zamienny] worek Toro.
 8. Dla uzyskania najlepszych osiągnięć stosuj tylko oryginalne części zamienne i akcesoria firmy Toro. Inne części zamienne i akcesoria mogą stwarzać zagrożenie dla bezpieczeństwa. Korzystanie z nich może spowodować utratę gwarancji maszyny.
 9. Dbaj o dobry stan maszyny – utrzymuj ostrość krawędzi tnących i czyść je, aby maszyna pracowała wydajnie i bezpiecznie. Dbaj, aby uchwyty były suche, czyste i wolne od olejów i smarów. Dopilnuj, aby osłony znajdowały się na swoim miejscu i były sprawne. Utrzymuj ostrość ostrzy maszyny. Stosuj wyłącznie identyczne ostrza zamienne.
 10. Sprawdzaj, czy części maszyny nie są uszkodzone – w razie uszkodzenia osłon lub innych części określ, czy maszyna będzie pracowała prawidłowo. Sprawdź części ruchome pod kątem niewłaściwego ustawienia lub zablokowania się, a pozostałe części pod kątem uszkodzeń i zamocowania lub dowolnego innego stanu mogącego wpływać na działanie. Jeżeli w instrukcji nie określono inaczej, naprawę lub wymianę uszkodzonej osłony lub części zleć przedstawicielowi autoryzowanego serwisu.
 11. Gdy akumulator nie jest używany, trzymaj go z dala od metalowych przedmiotów, takich jak spinacze do papieru, monety, klucze, gwoździe i wkręty, gdyż mogłyby one spowodować zwarcie między biegunami. Zwarcie biegunów akumulatora może spowodować poparzenia lub pożar.
 12. Często sprawdzaj, czy śruby mocujące ostrza i silnika są dokręcone.
 13. Jeżeli nie korzystasz z maszyny, przechowuj ją w suchym i bezpiecznym pomieszczeniu niedostępnym dla dzieci.
 14. Nie narażaj akumulatora ani maszyny na działanie ognia lub nadmiernej temperatury. Narażenie na działanie ognia lub temperatury powyżej 130°C (265°F) może spowodować wybuch.
 15. UWAGA – Niewłaściwe obchodzenie się z akumulatorem grozi pożarem lub poparzeniem substancjami chemicznymi.
 - Nie demontuj akumulatora.
 - Wymieniaj akumulator tylko na oryginalny akumulator marki Toro. Użycie akumulatora

IV. Konserwacja i przechowywanie

1. Przed przystąpieniem do regulacji, obsługi technicznej, czyszczenia lub przed przechowywaniem maszyny zatrzymaj ją, wyjmij przycisk rozrusznika elektrycznego, wyjmij akumulator z maszyny i odczekaj, aż wszystkie części ruchome zatrzymają się.
2. Nie wolno próbować naprawić maszyny inaczej niż zgodnie z instrukcją. W celu przeprowadzenia czynności serwisowych przedstawiciel autoryzowanego serwisu powinien stosować identyczne części zamienne.
3. Podczas serwisowania maszyny należy stosować rękawice i okulary ochronne.
4. Dla zachowania wyważenia ostrz stępione ostrza na obu krawędziach. Wyczyść ostrze i upewnij się, że jest dobrze wyważone.
5. Wymień ostrze, jeżeli jest wygięte, zużyte lub pęknięte. Niewyważone ostrze powoduje drgania, które mogą doprowadzić do uszkodzenia silnika lub wywołać obrażenia ciała.

innego producenta może spowodować pożar lub obrażenia ciała.

- Trzymaj akumulatory poza zasięgiem dzieci i przechowuj je w oryginalnym opakowaniu do momentu, gdy będziesz gotowy do ich użycia.

INSTRUKCJE NALEŻY ZACHOWAĆ

Naklejki informacyjne i ostrzegawcze



Etykiety dotyczące bezpieczeństwa oraz instrukcje są wyraźnie widoczne dla operatora i znajdują się w pobliżu wszystkich miejsc potencjalnego zagrożenia. Uszkodzone i brakujące etykiety należy wymienić.

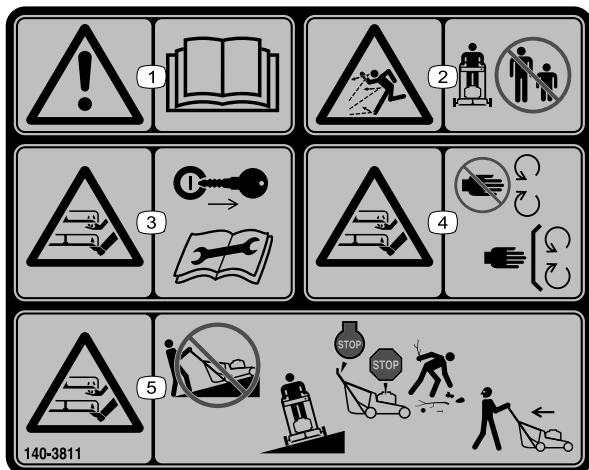

140-3811

1. Ostrzeżenie – należy przeczytać *Instrukcję obsługi*.
2. Niebezpieczeństwo wyrzucania przedmiotów – należy pilnować aby osoby postronne nie zbliżyły się.
3. Niebezpieczeństwo zranienia/utruty ręki, ostrze kosiarki – wyjmij kluczyk zapłonu i przeczytaj *instrukcję obsługi* przed rozpoczęciem konserwacji.
4. Niebezpieczeństwo zranienia/utruty ręki, ostrze kosiarki – zachowaj bezpieczną odległość od części ruchomych; nie usuwaj żadnych zabezpieczeń ani osłon.
5. Niebezpieczeństwo zranienia/utruty stopy, ostrze kosiarki – nie koś jeżdżąc w górę i w dół zboczy; koś jadąc w poprzek zbocza. Przed rozpoczęciem koszenia wyłącz kosiarkę, zaczekaj, aż wszystkie ruchome części zatrzymają się i zbierz wszystkie odpady. Kosząc w kierunku do tyłu spoglądaj za siebie.

Model 81860



140-8490

1. Przechowywać z dala od otwartego płomienia lub ognia.
2. Nie narażaj na działanie deszczu.
3. Przeczytaj *Instrukcję obsługi*.
4. Akumulator należy prawidłowo skierować do recyklingu.
5. Zawiera jony litu; niewłaściwa utylizacja zakazana.

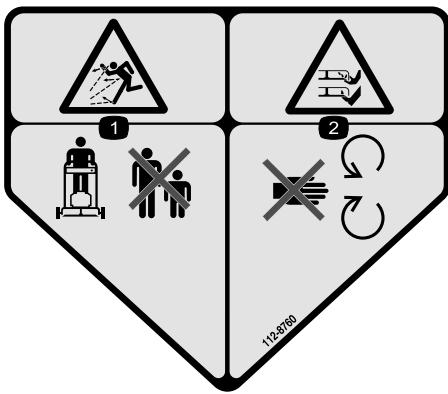

Model 81802

112-8760

decal112-8760

1. Niebezpieczeństwo wyrzucania przedmiotów – należy pilnować aby osoby postronne nie zbliżyły się.
2. Niebezpieczeństwo przecięcia/odcięcia ręki lub nogi, ostrze kosiarki – nie zbliżaj się do części ruchomych.



144-6028

decal144-6028

1. Niewłaściwa utylizacja zakazana
2. Przeczytaj *Instrukcję obsługi*.
3. Do użytku wewnątrz pomieszczeń.
4. Podwójna izolacja

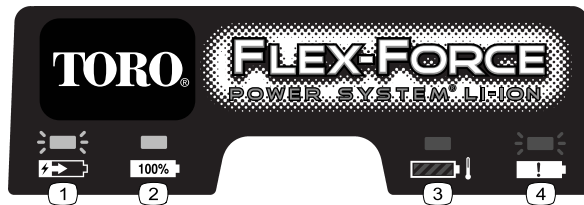

145-3129

decal145-3129

1. Trwa ładowanie akumulatora.
2. Akumulator jest całkowicie naładowany.
3. Temperatura akumulatora jest poza dopuszczalnym zakresem.
4. Usterka przy ładowaniu akumulatora

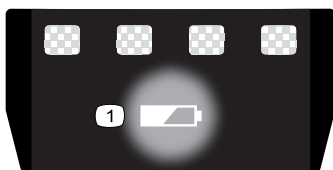

137-9461

decal137-9461

1. Stan naładowania akumulatora

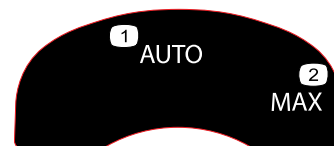

134-4691

decal134-4691

1. Prędkość automatyczna
2. Prędkość maksymalna



decal144-3175

144-3175

1. Przeczytaj *Instrukcję obsługi*.
 2. Aby uruchomić maszynę, przyciągnij drążek do uchwyty i naciśnij przycisk.
 3. Aby wyłączyć maszynę, puść dźwignię.
-

Montaż

Ważne: Po zakupie akumulator nie jest w pełni naładowany. Przed pierwszym użyciem maszyny postępuj zgodnie z punktem [Ładowanie akumulatora \(Strona 18\)](#).

1

Montaż worka na trawę

Nie są potrzebne żadne części

Procedura

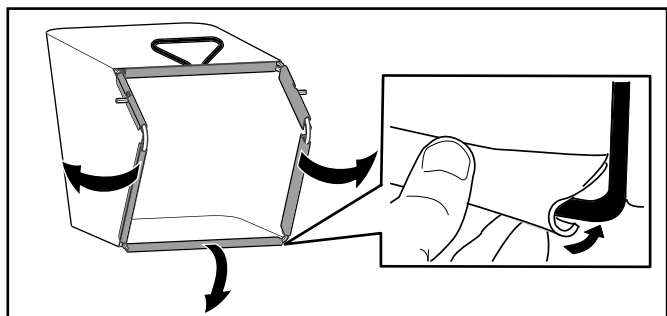

Rysunek 3

g407949

2

Rozkładanie uchwytu

Nie są potrzebne żadne części

Procedura

Ważne: Zdejmij i wyrzuć zabezpieczający arkusz z tworzywa osłaniający silnik oraz wszelkie inne elementy z tworzywa lub folii użyte do zabezpieczenia maszyny.

⚠ OSTRZEŻENIE

Nieprawidłowe rozłożenie uchwytu może spowodować uszkodzenie linek, skutkując wystąpieniem niebezpiecznych warunków eksploatacji.

- Podczas rozkładania lub składania uchwytu uważaj, aby nie uszkodzić linek.
- Upewnij się, że linki są ułożone na zewnątrz uchwytu.
- W przypadku uszkodzenia linki skontaktuj się z przedstawicielem autoryzowanego serwisu.

Ważne: Przy załączaniu blokad uchwytu trzymaj uchwyt, aby nie dopuścić do pochwycenia dłoni.

1. Poluzuj pokrętła uchwytu (A na [Rysunek 4](#)).
2. Z wykorzystaniem otworów na końcach uchwytu zamocuj uchwyt do maszyny (B na [Rysunek 4](#)).
3. Obróć uchwyt w tył do pozycji roboczej (C na [Rysunek 4](#)).

4. Upewnij się, że linki są poprowadzone na zewnątrz uchwytu (D na [Rysunek 4](#)).
5. Załącz blokadę uchwytu, aż bolec wskoczy na swoje miejsce, blokując uchwyt w pozycji roboczej (E na [Rysunek 4](#)).

Informacja: Wysokość uchwytu można regulować poprzez przestawienie blokady uchwytu do innego otworu.

6. Dokręć pokrętła śrub uchwytu, aby zabezpieczyć uchwyt (F na [Rysunek 4](#)).

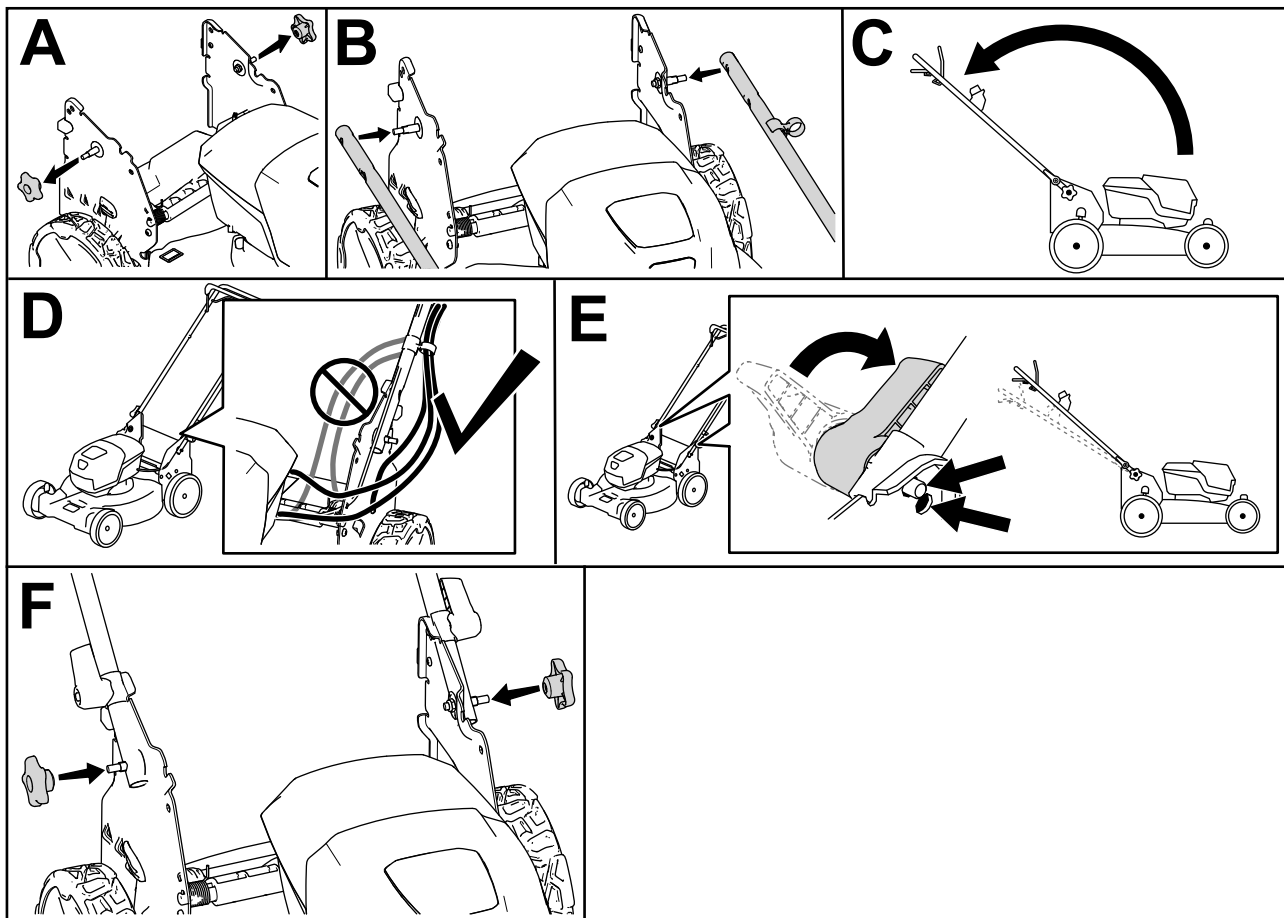

Rysunek 4

g413061

Przegląd produktu

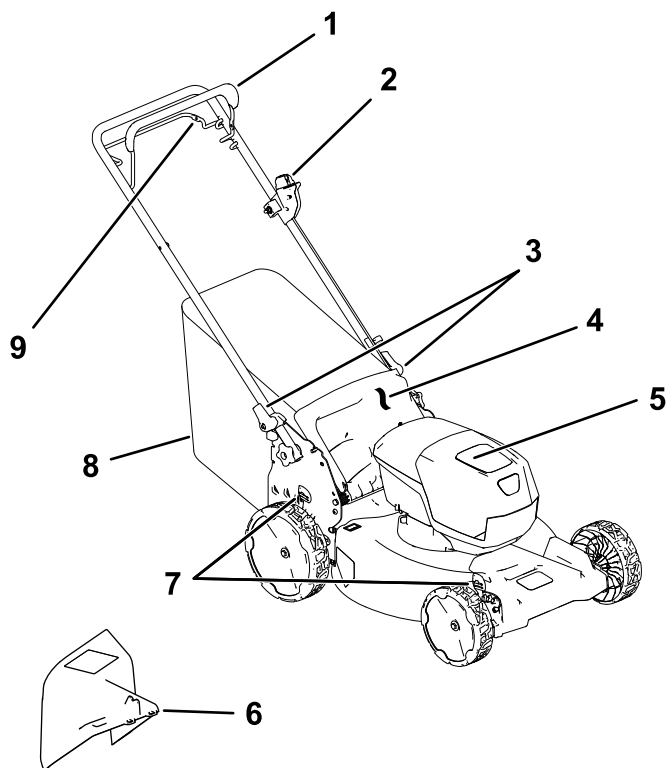

Rysunek 5

g410684

1. Dźwignia sterująca ostrzami
2. Przycisk rozrusznika elektrycznego
3. Blokada uchwytu (2)
4. Tylny deflektor
5. Komora akumulatora
6. Tunel wyrzutu w bok (opcja)
7. Dźwignia regulacji wysokości koszenia (2)
8. Worek na trawę
9. Dźwignia napędu trybu samobieżnego

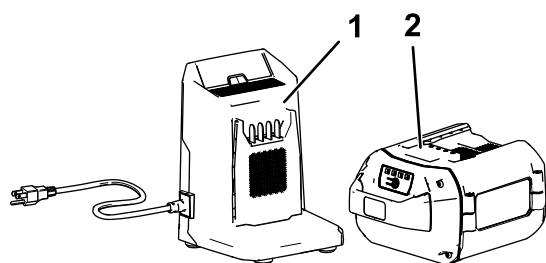

Rysunek 6

g292995

1. Ładowarka akumulatora model 81802 (w zestawie z modelem 21853)
2. Akumulator, model 81860 (w zestawie z modelem 21853)

Specyfikacje

Akumulator

Model	81860
Pojemność akumulatora	6,0 Ah
	324 Wh
Parametry znamionowe wg. producenta akumulatora = napięcie maksymalne 60 V i znamionowe 54 V. Rzeczywiste napięcie zmienia się zależnie od obciążenia.	

Ładowarka akumulatora

Model	81802
Typ	Ładowarka do akumulatorów litowo-jonowych o maksymalnym napięciu 60 V
Wejście	Od 100 do 240 V AC, ok. 2,0 A 50/60 Hz
Wyjście	60 V DC  MAKS. 2,0 A

Zakresy dopuszczalnej temperatury

Ładuj/przechowuj akumulator w temperaturze	Od 5°C do 40°C*
Korzystaj z akumulatora w temperaturze	Od -30°C do 49°C*
Korzystaj z maszyny w temperaturze	Od 0°C do 49°C*

*Czas ładowania wydłuża się, jeżeli podczas ładowania akumulatora panuje inna temperatura.

Maszynę, akumulator i ładowarkę należy przechowywać w czystym i suchym pomieszczeniu.

Osprzęt/akcesoria

Dostępna jest gama osprzętu i akcesoriów zatwierdzonych przez firmę Toro przeznaczonych do stosowania z urządzeniem i zwiększających jego możliwości. Skontaktuj się z przedstawicielem autoryzowanego serwisu, dystrybutorem lub wejdź na stronę www.Toro.com, aby uzyskać listę zatwierdzonego osprzętu i zatwierdzonych akcesoriów.

Dla zagwarantowania wydajnej i bezpiecznej pracy maszyny należy stosować wyłącznie części zamienne/akcesoria zalecane przez firmę Toro. Części zamienne i akcesoria innych producentów mogą być niebezpieczne.

Działanie

Informacja: Lewą i prawą stronę maszyny określa się, patrząc od strony normalnego stanowiska operatora.

Przed rozpoczęciem pracy

Montaż akumulatora

Ważne: Akumulator należy eksploatować jedynie w dopuszczalnym zakresie temperatur, patrz [Specyfikacje \(Strona 11\)](#).

1. Dopilnuj, aby otwory wentylacyjne akumulatora nie były zatkane przez brud.
2. Otwórz pokrywę komory akumulatora (A na [Rysunek 7](#)).
3. Ustaw wycięcie w akumulatorze równo z wypustem na maszynie i wsuń akumulator do komory tak, aby zablokował się na swoim miejscu ([Rysunek 7](#), B).
4. Zamknij pokrywę komory akumulatora ([Rysunek 7](#), C).

Informacja: Jeżeli nie można całkowicie zamknąć pokrywy komory akumulatora, akumulator nie jest wsunięty do końca.

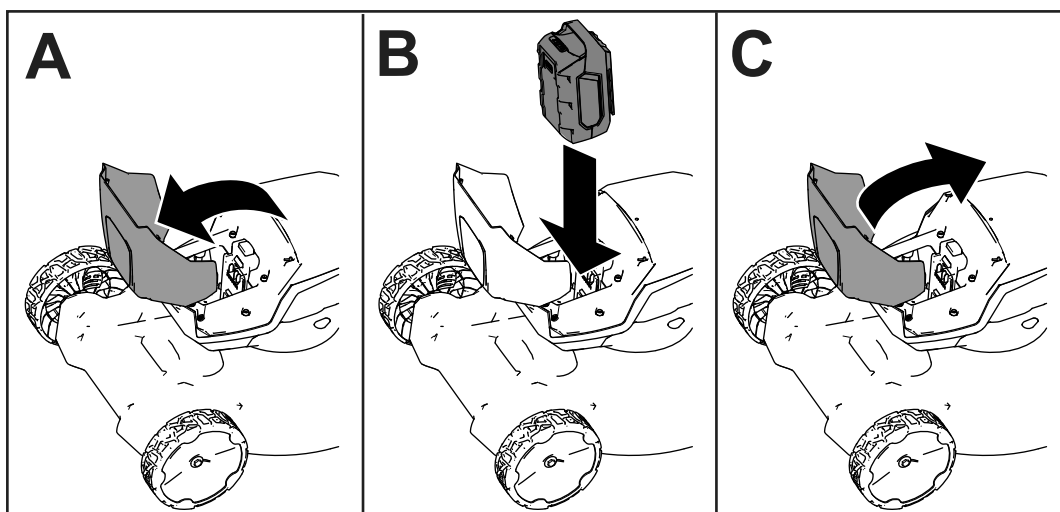

Rysunek 7

g407696

Regulacja wysokości cięcia

⚠ NIEBEZPIECZEŃSTWO

Podczas regulacji wysokości koszenia Twoje dłonie mogą mieć kontakt z poruszającym się ostrzem, co może doprowadzić do poważnych obrażeń.

- Przed przystąpieniem do regulacji wysokości koszenia wyłącz silnik, wyjmij akumulator i odczekaj, aż wszystkie części ruchome się zatrzymają.
- Regulując wysokość koszenia, nie wkładaj palców pod obudowę.

Wyreguluj odpowiednio wysokość koszenia. Ustaw wszystkie cztery koła na takiej samej wysokości koszenia (Rysunek 8).

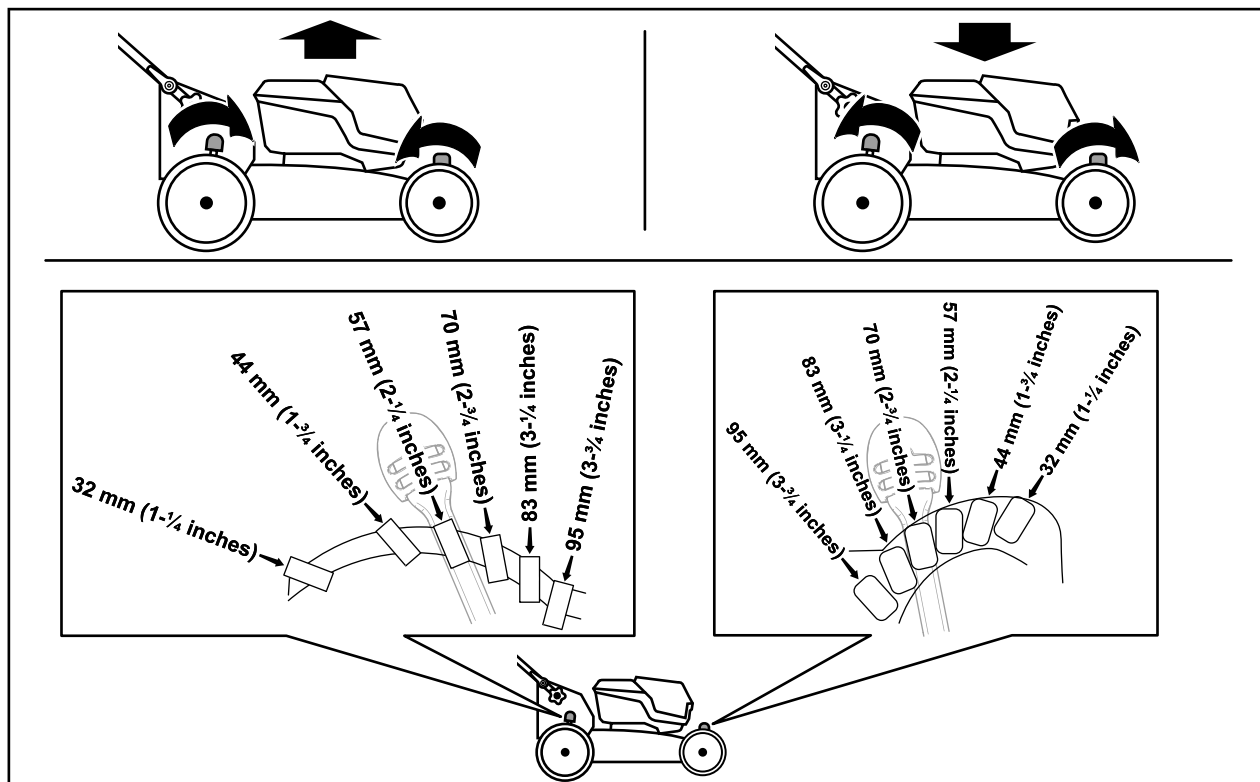

Rysunek 8

g409499

W czasie pracy

Uruchomienie maszyny

1. Upewnij się, że akumulator jest naładowany i zainstalowany w maszynie, patrz [Montaż akumulatora \(Strona 12\)](#).
2. Wsuń przycisk rozrusznika elektrycznego do stacyjki elektrycznej (A na [Rysunek 9](#)).
3. Przyciągnij dźwignię sterującą ostrzem do uchwyty i przytrzymaj w tej pozycji (B na [Rysunek 9](#)).
4. Naciśnij przycisk rozrusznika elektrycznego i przytrzymaj go do momentu uruchomienia silnika (C na [Rysunek 9](#)).

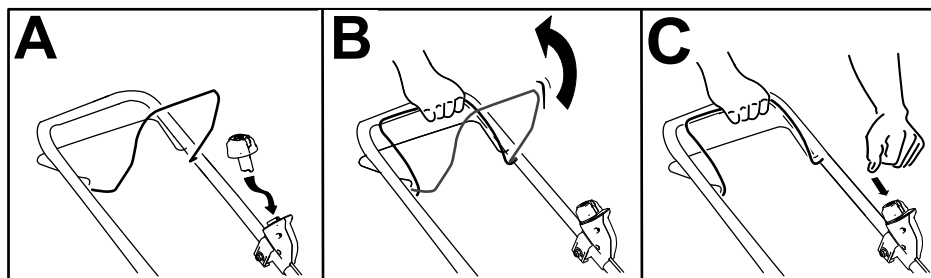

Rysunek 9

g332149

Korzystanie z napędu trybu samobieźnego

- Aby załączyć napęd trybu samobieźnego, pociągnij dźwignię napędu trybu samobieźnego do uchwyty i przytrzymaj ją ([Rysunek 10](#)).
- Aby wyłączyć napęd trybu samobieźnego, zwolnij dźwignię napędu trybu samobieźnego.

Informacja: Aby zmniejszyć prędkość jazdy, zwiększ odstęp między dźwignią napędu trybu samobieźnego a uchwytem.

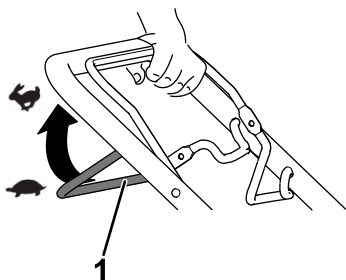

Rysunek 10

g240765

1. Dźwignia napędu trybu samobieźnego

Regulacja prędkości obrotowej ostrza

Ta maszyna ma dwa ustawienia prędkości ostrza: AUTO (prędkość automatyczna) oraz MAX (prędkość maksymalna).

- Po ustawieniu przełącznika w pozycji AUTO prędkość obrotowa ostrza jest regulowana automatycznie pod kątem wyższej wydajności. Wykrywane są zmiany w warunkach koszenia i prędkość ostrza jest zwiększana, gdy jest to niezbędne dla utrzymania jakości koszenia.
- Po ustawieniu przełącznika w pozycji MAX ostrze zawsze pracuje z najwyższą prędkością obrotową.

Przekręć przycisk rozrusznika elektrycznego w stacyjce elektrycznej do jednej z pozycji w celu wybrania ustawienia szybkości pracy ostrza ([Rysunek 11](#)).

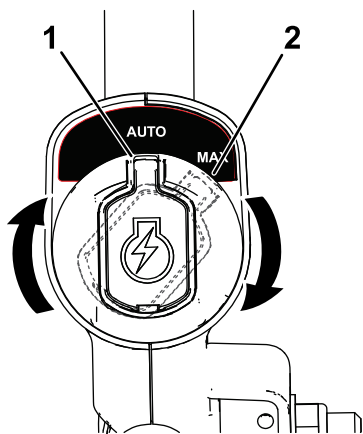

g337279

Rysunek 11

1. Pozycja AUTO

2. Pozycja MAX

Recykling ścinków

Urządzenie jest fabrycznie przystosowane do recyklingu ścinków trawy i liści oraz kierowania ich z powrotem na trawnik.

Jeśli na maszynie zamontowany jest worek na trawę, zdemontuj go przed rozpoczęciem rozdrabniania ścinków. Patrz [Demontaż worka na trawę \(Strona 16\)](#).

Workowanie ścinków

Aby pozbierać ścinki liści z trawnika, użyj worka na trawę.

Montaż worka na trawę

1. Unieś tylny deflektor (A na [Rysunek 12](#)).
2. Wsuń końcówki pręta worka na trawę w wycięcia we wsporniku uchwytu (B na [Rysunek 12](#)).
3. Oprzyj tylny deflektor na worku.

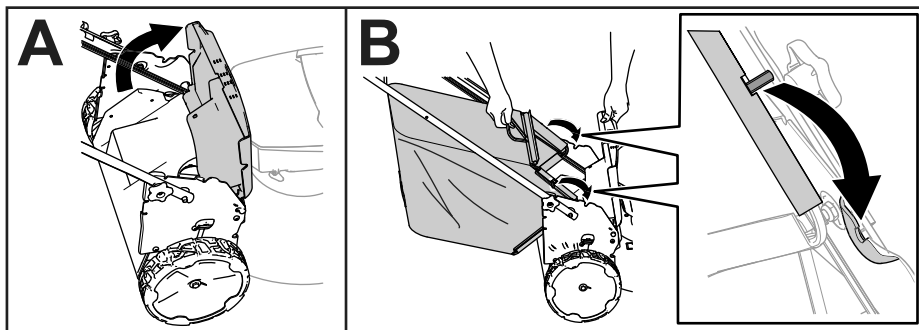

Rysunek 12

g408523

Demontaż worka na trawę

Aby zdemontować worek na trawę, wykonaj czynności w odwrotnej kolejności niż w punkcie [Montaż worka na trawę \(Strona 16\)](#).

Boczny wyrzut ścinków trawy

Montaż tunelu wyrzutu bocznego

1. Unieś tylny deflektor.

Informacja: Jeśli na maszynie zamontowany jest worek na trawę, zdemontuj go; patrz [Demontaż worka na trawę \(Strona 16\)](#).

2. Zamocuj tunel wyrzutu w bok do tyłu maszyny, korzystając z punktów mocowania ([Rysunek 13](#)).

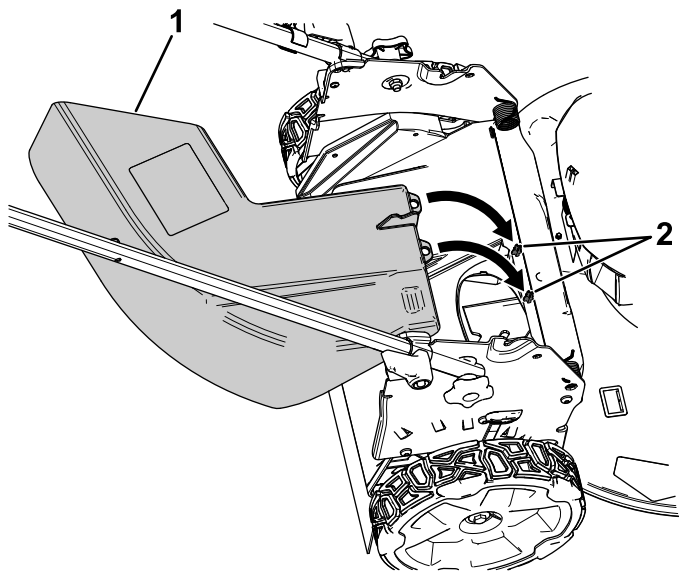

Rysunek 13

Deflektor tylny zdemontowany, aby ukazać punkty mocowania

1. Tunel wyrzutu w bok
2. Punkty mocowania

3. Oprzyj tylny deflektor na tunelu.

Demontaż tunelu wyrzutu bocznego

1. Unieś tylny deflektor.
2. Wsuń tunel wyrzutu w bok z punktów mocowania i zdejmij tunel z maszyny.
3. Zamknij tylny deflektor.

Wyłączanie maszyny

1. Zwolnij dźwignię sterującą ostrzami (A na [Rysunek 14](#)).
2. Wyjmij przycisk rozrusznika elektrycznego ze stacyjki elektrycznej (B na [Rysunek 14](#)).
3. Zdemontuj akumulator, patrz [Wyjmowanie akumulatora z maszyny \(Strona 17\)](#).

Informacja: Wyjmuj akumulator zawsze wtedy, gdy nie używasz maszyny.

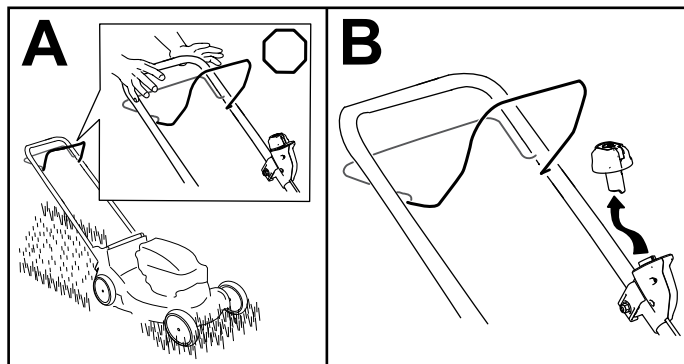

Rysunek 14

g332151

Wyjmowanie akumulatora z maszyny

1. Otwórz pokrywę komory akumulatora.
2. Naciśnij zatrzask akumulatora, aby zwolnić akumulator, a następnie wyjmij akumulator.
3. Zamknij pokrywę komory akumulatora.

Rady związane z posługiwaniem się urządzeniem

Ogólne wskazówki dotyczące koszenia

- Sprawdź obszar, w którym zamierzasz używać maszyny, i usuń wszelkie objekty, które mogłyby zostać podrzucone przez maszynę.
- Unikaj uderzania ostrzem w lite objekty. Nigdy nie koś celowo nad żadnym przedmiotem.
- Jeśli maszyna uderzy w jakiś przedmiot lub wpadnie w wibracje, natychmiast wyłącz silnik, odczekaj, aż wszystkie części ruchome się

zatrzymają przed sprawdzeniem, czy maszyna nie jest uszkodzona.

- Aby uzyskać najlepszą wydajność, przez rozpoczęciem sezonu koszenia lub w razie potrzeby zamontuj nowe ostrze Toro.

Koszenie trawy

- Ścinaj za jednym razem tylko około jednej trzeciej źdźbła trawy. Chcąc uzyskać najwyższą jakość koszenia i wydłużyć czas pracy oraz workowania koś trawę na wyższym ustawieniu wysokości koszenia.
- Nie koś przy ustawieniu wysokości niższym od 51 mm, z wyjątkiem sytuacji, gdy trawa jest rzadka lub koszenie odbywa się późną jesienią, kiedy wzrost jest spowolniony.
- Kosząc trawę o wysokości powyżej 15 cm pracuj przy najwyższym ustawieniu wysokości koszenia i poruszaj się wolniej. Następnie koś przy niższym ustawieniu, aby uzyskać najlepszy wygląd trawy. Jeżeli trawa jest za długa, urządzenie może się zablokować, co spowoduje zgaśnięcie silnika.
- Mokre liście i trawa w ogródku mają tendencję do zbijania się w bryły i mogą powodować zablokowanie maszyny lub utknięcie silnika. Unikaj koszenia, gdy jest mokro.
- Pamiętaj, że gdy jest bardzo sucho, wzrasta zagrożenie pożarowe. Zwracaj uwagę na lokalne ostrzeżenia o zagrożeniu pożarowym. Maszyna musi się znajdować z dala od suchych liści i trawy.
- Zmieniaj kierunek koszenia. Ułatwia to rozrzucanie ścinków na trawniku, zapewniając równomierne użytkowanie.
- Jeśli wygląd trawnika po zakończeniu koszenia jest niezadowolający, spróbuj zastosować co najmniej jedną z następujących metod:
 - Wymień ostrze lub zleć jego naostrzenie.
 - Podczas koszenia przemieszczaj się wolniej.
 - Zwiększ wysokość koszenia maszyny.
 - Koś trawę częściej.
 - Nakładaj pokosy na siebie zamiast kosić jeden pokos za każdym przejazdem.

Cięcie liści

- Po skoszeniu trawy sprawdź, czy trawnik jest częściowo widoczny spod pokrywy ściętych liści. Może być konieczne wykonanie więcej niż jednego przejazdu nad liśćmi.
- Jeśli na trawniku znajduje się więcej niż 13 cm liści, wykonaj koszenie z ustawioną wyższą

wysokością koszenia, po czym powtórz koszenie na pożądanej wysokości koszenia.

- Jeśli maszyna nie tnie liści wystarczająco drobno, zmniejsz prędkość koszenia.

Po pracy

Ładowanie akumulatora

Ważne: Po zakupie akumulator nie jest w pełni naładowany. Przed pierwszym użyciem maszyny podłącz akumulator do ładowarki i ładuj go, aż wskaźnik LED wskaże całkowite naładowanie akumulatora. Przeczytaj wszystkie zalecenia dotyczące bezpieczeństwa.

Ważne: Ładuj akumulator tylko w temperaturze z odpowiedniego zakresu — patrz [Specyfikacje \(Strona 11\)](#).

Informacja: W dowolnym momencie możesz nacisnąć przycisk stanu naładowania akumulatora, aby wyświetlić aktualny poziom naładowania (diody kontrolne LED).

1. Dopilnuj, aby otwory wentylacyjne akumulatora i ładowarki nie były zatkane przez pył lub brud.

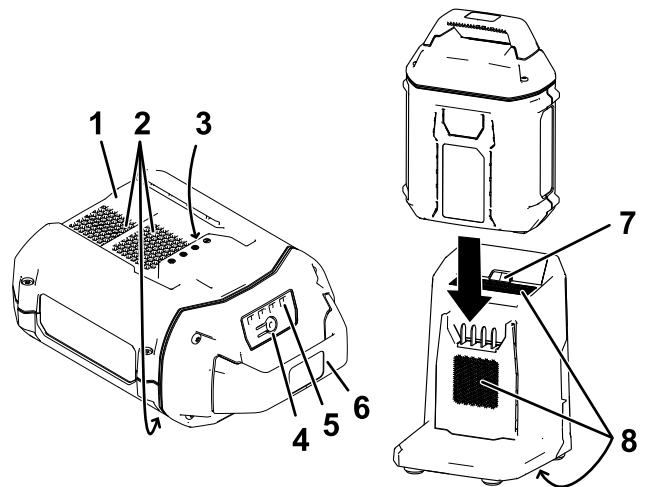

Rysunek 15

1. Wgłębienie w akumulatorze
 2. Otwory wentylacyjne akumulatora
 3. Zaciski akumulatora
 4. Przycisk wskaźnika stanu naładowania
 5. Diody kontrolne LED (stan naładowania)
 6. Uchwyt
 7. Wskaźnik LED ładowarki
 8. Otwory wentylacyjne ładowarki
2. Ustaw wgłębienie w akumulatorze ([Rysunek 15](#)) równo z wypustką na ładowarce.
 3. Wsuń akumulator na ładowarkę, aby zaskoczył na swoje miejsce ([Rysunek 15](#)).

4. Aby wyjąć akumulator, wysuń go z ładowarki.
5. Poniższa tabela zawiera objaśnienie stanów wskaźnika LED na ładowarce.

Lampka kontrolna	Znaczenie
Zgaszona	Akumulator nie jest podłączony.
Miga na zielono	Trwa ładowanie akumulatora.
Zielona	Akumulator jest naładowany.
Czerwona	Temperatura akumulatora i/lub ładowarki jest poza dopuszczalnym zakresem.
Miga na czerwono	Usterka przy ładowaniu akumulatora*

*Więcej informacji podano w punkcie [Rozwiązywanie problemów \(Strona 25\)](#).

Ważne: Akumulator można pozostawić na ładowarce na krótki czas między kolejnymi użyciami.

Jeżeli akumulator nie będzie używany przez dłuższy czas, zdejmij go z ładowarki — patrz [Przechowywanie \(Strona 24\)](#).

Czyszczenie maszyny

Okres pomiędzy przeglądami: Po każdym zastosowaniu

Czyszczenie maszyny od spodu

Okres pomiędzy przeglądami: Po każdym zastosowaniu

Najlepsze rezultaty można osiągnąć, myjąc maszynę od spodu od razu po zakończeniu koszenia.

1. Wyłącz maszynę oraz wyjmij akumulator i kluczyk bezpieczeństwa.
2. Opuść maszynę do najniższej wysokości koszenia.
3. Ustaw złożoną maszynę w pozycji pionowej — patrz [Przechowywanie złożonej maszyny w pozycji pionowej \(Strona 20\)](#).
4. Za pomocą szczotki lub miotły usuń zanieczyszczenia ze spodniej strony maszyny.

Ważne: Nie używaj wody do czyszczenia maszyny. Woda może uszkodzić części elektryczne.

5. Oczyść kosz na trawę.

Składanie uchwytu

⚠ OSTRZEŻENIE

Nieprawidłowe rozłożenie uchwytu może spowodować uszkodzenie linek, skutkując wystąpieniem niebezpiecznych warunków eksploatacji.

- Podczas rozkładania lub składania uchwytu uważaj, aby nie uszkodzić linek.
- Upewnij się, że linki są ułożone na zewnątrz uchwytu.
- W przypadku uszkodzenia linki skontaktuj się z przedstawicielem autoryzowanego serwisu.

1. Wyjmij przycisk rozrusznika elektrycznego (Rysunek 16).

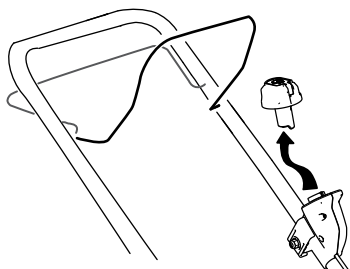

Rysunek 16

g332163

2. Zdemontuj akumulator z maszyny.
3. Przy rozłączaniu blokad uchwytu trzymaj uchwyt, aby nie dopuścić do pochwycenia dłoni.
4. Zwolnij blokady uchwytu, aż górny uchwyt da się swobodnie poruszać (A na Rysunek 17).

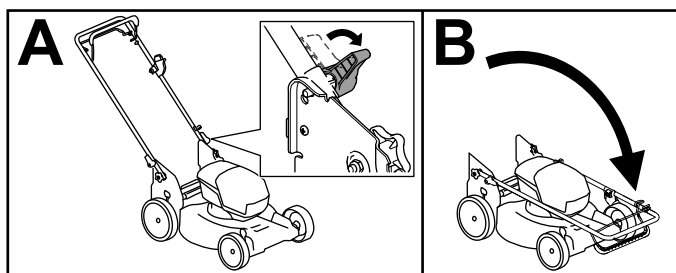

Rysunek 17

g413060

5. Złóż uchwyt do przodu, ustawiając w pozycji całkowitego wychylenia do przodu (B na Rysunek 17).

Ważne: Podczas składania uchwytu poprowadź linki na zewnątrz uchwytu.

6. Aby rozłożyć uchwyt, powtórz krok A na Rysunek 17 i złóż uchwyt do pozycji roboczej.

Przechowywanie złożonej maszyny w pozycji pionowej

Maszynę można przechowywać w pozycji pionowej, aby zmniejszyć zajętą przestrzeń.

⚠ NIEBEZPIECZEŃSTWO

Pozycja złożona umożliwia pionowe ustawienie maszyny odstawia dół maszyny.

- Zdemontuj akumulator i przycisk rozrusznika elektrycznego przed ustawieniem maszyny w pozycji złożonej umożliwiającej pionowe ustawienie.
- Nie należy transportować maszyny w pozycji pionowej.
- Nie wolno próbować uruchomić maszyny w pozycji pionowej.

1. Wyjmij przycisk rozrusznika elektrycznego i akumulator z maszyny.
2. Upewnij się, że ustawiona jest wysokość koszenia 44 mm lub wyższa; w przeciwnym razie należy ją zwiększyć, patrz [Regulacja wysokości cięcia \(Strona 13\)](#).
3. Zwolnij blokady uchwytu (Rysunek 18).

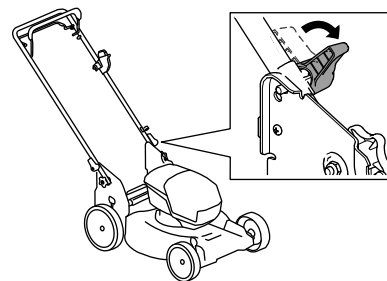

Rysunek 18

g409530

4. Złóż uchwyt całkowicie do przodu; [Składanie uchwytu \(Strona 20\)](#).

Ważne: Podczas składania uchwytu poprowadź linki na zewnątrz uchwytu.

5. Załącz blokady uchwyty.
6. Unieś przód maszyny za uchwyt i przenieś do miejsca przechowywania ([Rysunek 19](#)).

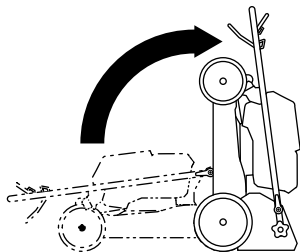

g409126

Rysunek 19

Konserwacja

Wyjmij przycisk rozrusznika elektrycznego i akumulator z maszyny przed rozpoczęciem konserwacji lub czyszczenia maszyny.

Przed przystąpieniem do regulacji, serwisowania, czyszczenia lub przed przechowywaniem sprzętu należy zawsze wyłączyć maszynę i poczekać, aż wszystkie elementy ruchome się zatrzymają, a maszyna ostygnie.

Stosuj tylko zalecane przez producenta części zamienne i akcesoria.

Regularnie przeprowadzaj przeglądy i konserwację maszyny. Naprawy maszyny zlecaj wyłącznie przedstawicielowi autoryzowanego serwisu.

Smarowanie maszyny

Maszyna nie wymaga smarowania; wszystkie łożyska są nasmarowane fabrycznie na cały okres żywotności maszyny.

Wymiana ostrza

Okres pomiędzy przeglądami: Co rok

Ważne: Aby prawidłowo zainstalować ostrze, należy użyć klucza dynamometrycznego. Jeżeli nie posiadasz klucza dynamometrycznego lub nie masz pewności, jak wykonać tę procedurę, skontaktuj się z przedstawicielem autoryzowanego serwisu.

Jeżeli ostrze zostanie uszkodzone lub pęknie, należy je natychmiast wymienić. Jeżeli krawędź ostrza jest stępiona lub wyszczerbiona, zleć jego naostrzenie i wyważenie albo wymień je.

⚠ OSTRZEŻENIE

Ostrze może zostać wprawione w ruch podczas konserwacji ostrza nawet wtedy, gdy zasilanie jest wyłączone. Ostrze jest ostre; kontakt z nim może doprowadzić do poważnych obrażeń ciała.

- Ręce i nogi operatora muszą znajdować się w bezpiecznej odległości od ruchomego ostrza.
- Podczas serwisowania ostrza należy stosować rękawice ochronne.

1. Zdemontuj akumulator z maszyny.
2. Unieruchom ostrze za pomocą kawałka drewna (Rysunek 20).

3. Wykręć śrubę ostrza oraz zdejmij ostrze. Zachowaj śrubę ostrza (Rysunek 20).

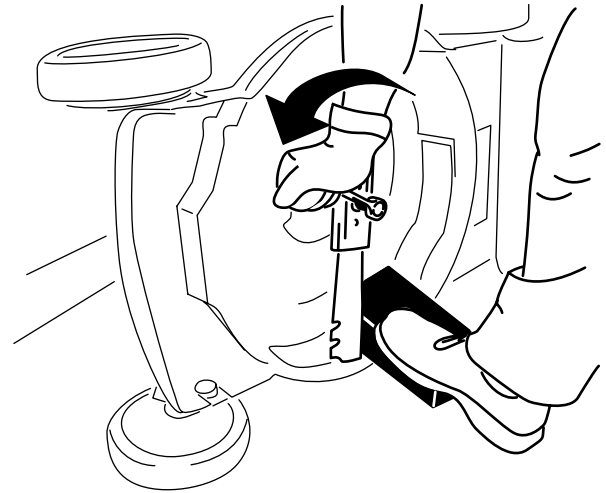

Rysunek 20

g231389

4. Załóż nowe ostrze i śrubę ostrza (Rysunek 21).

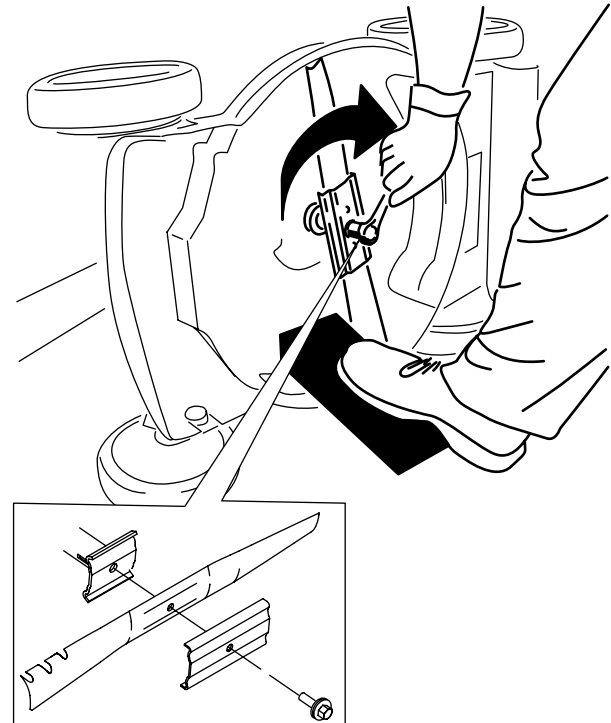

Rysunek 21

g231390

Ważne: Ustaw zakrzywione końce ostrza tak, aby były skierowane do góry w kierunku obudowy maszyny.

5. Za pomocą klucza dynamometrycznego dokręć śrubę ostrza z momentem 82 N·m.

Regulacja napędu samobieżnego

z lokalnym samorządem lub autoryzowanym dystrybutorem firmy Toro.

Zawsze po zamontowaniu nowej linki napędu trybu samobieżnego, lub jeśli napęd trybu samobieżnego jest rozregulowany, wyreguluj kabel napędu trybu samobieżnego.

1. Poluzuj nakrętkę wspornika linki ([Rysunek 22](#)).

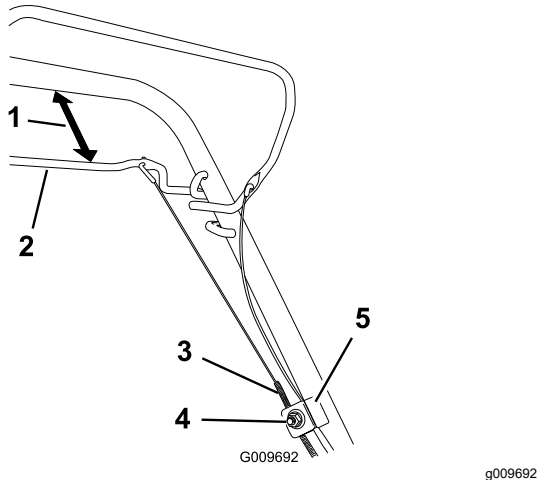

Rysunek 22

- | | |
|---------------------------------------|-----------------------------|
| 1. 25 do 38 mm | 4. Nakrętka wspornika linki |
| 2. Dźwignia napędu trybu samobieżnego | 5. Wspornik linki |
| 3. Osłona linki | |

2. Przytrzymaj dźwignię napędu trybu samobieżnego 25 do 38 mm od uchwytu ([Rysunek 22](#)).
3. Pociągnij w dół osłonę linki (w stronę kosiarki) do momentu usunięcia luzu linki ([Rysunek 22](#)).
4. Dokręć na wsporniku linki.
5. Zwolnij dźwignię napędu trybu samobieżnego i upewnij się, że linka jest luźna.

Informacja: Linka musi być luźna przy dźwigni napędu trybu samobieżnego ustawionej w położeniu zwolnionym, w przeciwnym razie urządzenie może pełzać po odłączeniu dźwigni.

Przygotowanie akumulatora do recyklingu

Ważne: Po zdemontowaniu zabezpiecz zaciski akumulatora wytrzymałą taśmą klejącą. Nie wolno podejmować prób uszkodzenia ani demontażu akumulatora ani demontować żadnych jego części.

Aby uzyskać szczegółowe informacje o właściwym sposobie utylizacji akumulatora, skontaktuj się

Przechowywanie

Ważne: Przechowuj maszynę, akumulator i ładowarkę tylko w temperaturze z dopuszczalnego zakresu — patrz [Specyfikacje \(Strona 11\)](#).

Ważne: Jeśli planujesz przechowywać akumulator przez okres poza sezonem (gdy nie jest używany), naładuj akumulator do momentu, gdy na akumulatorze zaświecą się na zielono dwie lub trzy diody LED. Nie przechowuj całkowicie naładowanego ani całkowicie rozładowanego akumulatora. Przed ponownym użyciu maszyny naładuj akumulator do momentu, gdy lewa lampka na ładowarce zaświeci się na zielono lub gdy wszystkie cztery lampki na akumulatorze zaświecą się na zielono.

- Po użyciu odłącz produkt od zasilania (tzn. odłącz akumulator i wyjmij przycisk rozrusznika elektrycznego) i sprawdź, czy nie został uszkodzony.
- Nie przechowuj maszyny lub ładowarki z zainstalowanym lub podłączonym akumulatorem.
- Oczyszczyć produkt z wszelkich substancji obcych.
- Kiedy nie korzystasz z maszyny, przechowują ją wraz z przyciskiem rozrusznika elektrycznego, akumulatorem i ładowarką w miejscu niedostępnym dla dzieci.
- Trzymaj maszynę, akumulator i ładowarkę z dala od środków żrących, takich jak chemia ogrodowa i sól drogowa.
- Aby zmniejszyć ryzyko poważnych obrażeń ciała, nie przechowuj akumulatora na zewnątrz pomieszczeń ani w pojazdach.
- Maszynę, akumulator i ładowarkę należy przechowywać w czystym i suchym pomieszczeniu.

Rozwiązywanie problemów

Wykonuj jedynie czynności opisane w niniejszej instrukcji. Jeżeli samodzielnie nie możesz rozwiązać problemu, dalsze czynności kontrolne, konserwacyjne i naprawcze mogą być wykonywane jedynie przez przedstawiciela autoryzowanego serwisu lub specjalistę o podobnych kwalifikacjach.

Problem	Możliwa przyczyna	Usuwanie usterek
Maszyna nie włącza się.	<ol style="list-style-type: none"> 1. Akumulator nie jest dokładnie zamontowany w maszynie. 2. Akumulator nie jest naładowany. 3. Akumulator jest uszkodzony. 4. W maszynie występuje inny problem elektryczny. 	<ol style="list-style-type: none"> 1. Zdemontuj akumulator z maszyny, a następnie zamontuj go ponownie. Dopilnuj, aby był właściwie założony i zabezpieczony. 2. Zdemontuj akumulator z maszyny i naładuj go. 3. Wymień akumulator. 4. Skontaktuj się z przedstawicielem autoryzowanego serwisu.
Maszyna nie daje się uruchomić lub nie pracuje w sposób ciągły.	<ol style="list-style-type: none"> 1. Zaciski akumulatora są zawiłgocone. 2. Akumulator nie jest całkowicie zamontowany w narzędziu. 	<ol style="list-style-type: none"> 1. Odczekaj, aż akumulator wyschnie, lub wytrzyj go do sucha. 2. Zdemontuj akumulator z narzędzia, a następnie zamontuj go ponownie. Dopilnuj, aby był właściwie założony i zabezpieczony.
Maszyna nie osiąga pełnej mocy.	<ol style="list-style-type: none"> 1. Poziom naładowania akumulatora jest zbyt niski. 2. Wyloty powietrza są zatkane. 	<ol style="list-style-type: none"> 1. Zdemontuj akumulator z maszyny i całkowicie go naładuj. 2. Wyczyść wyloty powietrza.
Akumulator szybko się rozładowuje.	<ol style="list-style-type: none"> 1. Temperatura akumulatora jest poza dopuszczalnym zakresem. 2. Maszyna jest przeciążona. 	<ol style="list-style-type: none"> 1. Przenieś akumulator do suchego miejsca, w którym panuje temperatura z zakresu od 5°C do 40°C. 2. Koś trawę na wyższym ustawieniu wysokości koszenia lub podczas koszenia przemieszczaj się wolniej.
Ładowarka akumulatora nie działa.	<ol style="list-style-type: none"> 1. Temperatura ładowarki jest poza dopuszczalnym zakresem 2. W gniazdku, do którego jest podłączona ładowarka, nie ma napięcia. 	<ol style="list-style-type: none"> 1. Odłącz ładowarkę i przenieś ją do suchego miejsca, w którym panuje temperatura z zakresu od 5°C do 40°C. 2. Skontaktuj się z uprawnionym elektrykiem w celu naprawy gniazda.
Maszyna nie włącza trybu samobieżnego.	<ol style="list-style-type: none"> 1. Linka napędu trybu samobieżnego nie jest wyregulowana lub jest uszkodzona. 	<ol style="list-style-type: none"> 1. Wyreguluj linkę napędu trybu samobieżnego. Wyreguluj linkę w razie potrzeby.
Lampka kontrolna LED na ładowarce świeci się na czerwono.	<ol style="list-style-type: none"> 1. Temperatura ładowarki i/lub akumulatora jest poza dopuszczalnym zakresem. 	<ol style="list-style-type: none"> 1. Odłącz ładowarkę od zasilania i przenieś ładowarkę oraz akumulator do suchego miejsca, w którym panuje temperatura z zakresu od 5°C do 40°C.

Problem	Możliwa przyczyna	Usuwanie usterek
Lampka kontrolna LED na ładowarce miga na czerwono.	<ol style="list-style-type: none"> 1. Wystąpił błąd łączności między akumulatorem a ładowarką. 2. Akumulator ma obniżoną pojemność. 	<ol style="list-style-type: none"> 1. Odłącz akumulator od ładowarki, odłącz ładowarkę od gniazdka i odczekaj 10 sekund. Podłącz z powrotem ładowarkę do gniazdka i umieść na niej akumulator. Jeżeli lampka LED na ładowarce nadal miga na czerwono, jeszcze raz powtórz tę procedurę. Jeżeli po dwóch próbach lampka LED na ładowarce nadal miga na czerwono, należy oddać akumulator do utylizacji w zakładzie zajmującym się utylizacją akumulatorów. 2. Skontaktuj się z przedstawicielem autoryzowanego serwisu, jeżeli nadal obowiązuje gwarancja na akumulator, lub oddaj go do utylizacji w zakładzie zajmującym się utylizacją akumulatorów.
Z maszyny wydobywa się brzęczący dźwięk.	<ol style="list-style-type: none"> 1. Akumulator nie jest naładowany. 2. Maszyna nie znajduje się w położeniu bezpiecznej pracy. 3. Maszyna jest przeciążona. 4. W maszynie występuje inny problem elektryczny. 	<ol style="list-style-type: none"> 1. Zdemontuj akumulator z maszyny i naładuj go. 2. Upewnij się, że podczas pracy maszyna nie jest przechylona pod znacznym kątem. 3. Koś trawę na wyższym ustawieniu wysokości koszenia lub podczas koszenia przemieszczaj się wolniej. 4. Spróbuj innych rozwiązań. Jeżeli alarm nie ustaje, skontaktuj się z przedstawicielem autoryzowanego serwisu.
Jakość cięcia spadła lub jest niezadowolająca.	<ol style="list-style-type: none"> 1. Ostrze jest stępione. 2. Na podwoziu tnącym nagromadziły się zanieczyszczenia. 	<ol style="list-style-type: none"> 1. Zleć naostrzenie lub wymianę ostrza. 2. Oczyść spodnią część maszyny.
Jakość workowania spadła lub jest niezadowolająca.	<ol style="list-style-type: none"> 1. Maszyna jest przeciążona. 	<ol style="list-style-type: none"> 1. Koś trawę na wyższym ustawieniu wysokości koszenia.
Koszenie jest nierówne.	<ol style="list-style-type: none"> 1. Ostrze jest stępione. 2. Podwozie tnące jest uszkodzone. 	<ol style="list-style-type: none"> 1. Zleć naostrzenie lub wymianę ostrza. 2. Skontaktuj się z przedstawicielem autoryzowanego serwisu.
Występują drgania maszyny.	<ol style="list-style-type: none"> 1. Ostrze jest zakrzywione lub uszkodzone. 	<ol style="list-style-type: none"> 1. Sprawdź ostrze i w razie potrzeby wymień je.

Notatki:

Polityka ochrony prywatności — EOG i Wielka Brytania

Jak Toro wykorzystuje dane osobowe użytkownika

Firma Toro („Toro”) szanuje prywatność użytkownika. Toro może gromadzić niektóre dane osobowe nabywcy naszych produktów, bezpośrednio od niego lub od lokalnego podmiotu lub dealera Toro. Toro wykorzystuje te informacje w celu zrealizowania zobowiązań umownych, np. zarejestrowania gwarancji, realizacji zgłoszenia gwarancyjnego lub kontaktu z użytkownikiem w przypadku akcji serwisowej produktów oraz w uzasadnionych celach biznesowych, np. do badania poziomu zadowolenia klientów, doskonalenia naszych produktów lub przekazywania informacji o produkcie, którymi użytkownik może być zainteresowany. Firma Toro może udostępniać te dane swoim oddziałom, sprzedawcom i innym partnerom biznesowym w związku z tymi działaniami. Możemy również ujawniać dane osobowe, jeżeli wymagają tego przepisy lub w związku ze sprzedażą, nabyciem lub połączeniem podmiotów. Nigdy nie prześlemy Twoich danych osobowych żadnej innej firmie w celach marketingowych.

Przechowywanie danych osobowych użytkownika

Firma Toro przechowuje dane osobowe użytkownika, dopóki są one przydatne do powyższych celów, oraz zgodnie z obowiązującymi przepisami. Dodatkowe informacje o obowiązujących okresach przechowywania można uzyskać pod adresem e-mail: legal@toro.com.

Zobowiązanie Toro dotyczące bezpieczeństwa

Dane osobowe użytkownika mogą być przetwarzane w Stanach Zjednoczonych lub innym kraju, którego przepisy o ochronie danych mogą być mniej surowe niż przepisy obowiązujące w kraju zamieszkania użytkownika. W przypadku przekazania informacji użytkownika poza jego kraj zamieszkania podejmiemy prawnie wymagane kroki, aby zapewnić odpowiednią ochronę informacji użytkownika oraz dopilnować ich bezpiecznego przetwarzania.

Dostęp i poprawianie

Użytkownik ma prawo dostępu do swoich danych osobowych oraz ich poprawiania, a także wniesienia sprzeciwu wobec przetwarzania jego danych lub ograniczenia ich przetwarzania. W tym celu prosimy o kontakt pod adresem e-mail: legal@toro.com. Jeżeli masz wątpliwości dotyczące sposobu postępowania z Twoimi danymi osobowymi przez firmę Toro, prosimy o bezpośrednie zgłaszanie ich do nas. Informujemy także, że mieszkańcy Unii Europejskiej mają prawo wniesienia skargi do Urzędu Ochrony Danych Osobowych.