



**Count on it.**

**Gebruikershandleiding**

**Flex-Force Power System™  
60V MAX 52cm eRecycler™  
grasmaaier eS52VST**

Modelnr.: 21853—Serienr.: 40000000 en hoger

Modelnr.: 21853T—Serienr.: 40000000 en hoger

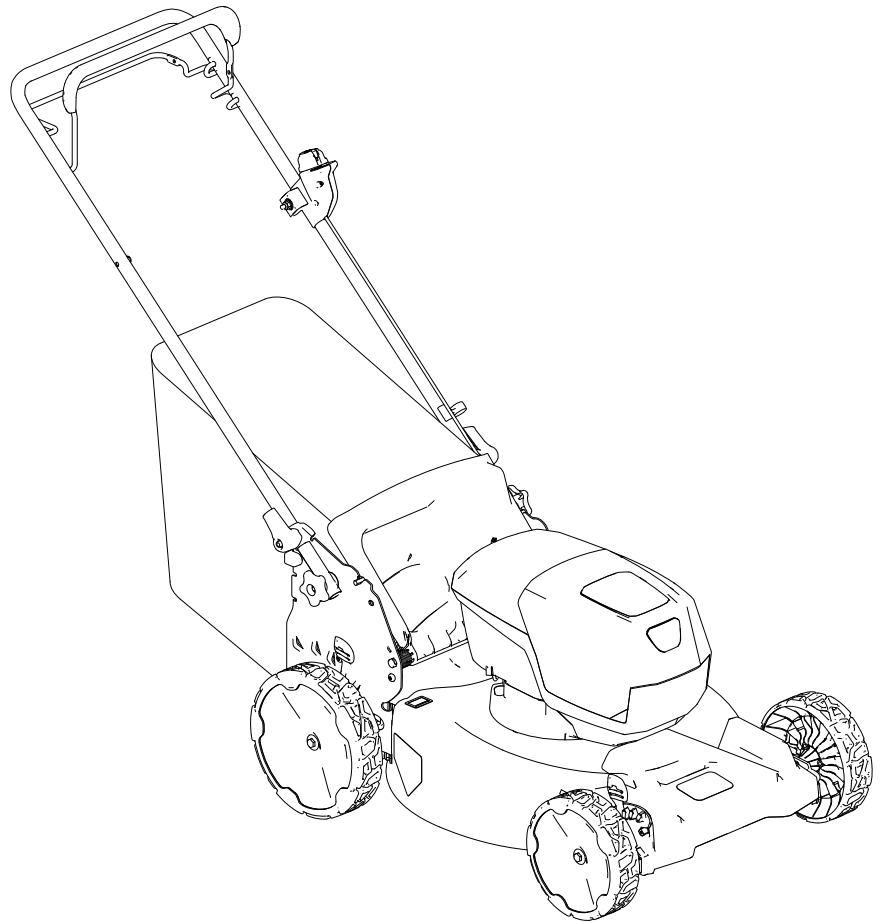

Dit product voldoet aan alle relevante Europese richtlijnen; zie voor details de aparte productspecifieke conformiteitsverklaring.



g275230

Figuur 1

1. Plaats van modelnummer en serienummer

Modelnr.: _____
Serienr.: _____

## Inleiding

Deze loopmaaier met draaiende messen is bedoeld voor gebruik door particulieren. De machine is voornamelijk ontworpen voor het maaien van gras op goed onderhouden particuliere gazons. De machine is niet ontworpen voor het maaien van struikgewas of voor gebruik in de landbouw.

Deze machine gebruikt Toro 60V lithium-ion accu's. Deze accu's mogen alleen worden opgeladen met een Toro 60V lithium-ion acculader. Toepassing van deze producten voor andere doeleinden dan het bedoelde gebruik kan gevaarlijk zijn voor u of voor omstanders. Deze producten gebruiken voor andere doeleinden dan het bedoelde gebruik kan voor u of voor omstanders gevaarlijk zijn.

**Model 21853T wordt geleverd zonder accu en lader.**

Lees deze informatie zorgvuldig door, zodat u weet hoe u de machine op de juiste wijze moet gebruiken en onderhouden en om letsel en schade aan de machine te voorkomen. U bent verantwoordelijk voor het juiste en veilige gebruik van de machine.

Ga naar [www.toro.com](http://www.toro.com) voor meer informatie, inclusief veiligheidstips, instructiemateriaal, informatie over accessoires, hulp bij het vinden van een dealer of om uw product te registreren.

Als u service, originele Toro onderdelen of aanvullende informatie nodig hebt, kunt u contact opnemen met een erkende servicedealer of met de klantenservice van Toro. U dient hierbij altijd het modelnummer en het serienummer van het product te vermelden. De locatie van het plaatje met het modelnummer en het serienummer van het product is aangegeven op [Figuur 1](#). U kunt de nummers noteren in de ruimte hieronder.

**Belangrijk:** U kunt met uw mobiel apparaat de QR-code op het plaatje met het serienummer (indien aanwezig) scannen om toegang te krijgen tot de garantie, onderdelen en andere productinformatie.

## Waarschuwingssymbool

Het waarschuwingssymbool ([Figuur 2](#)) in deze handleiding en op de machine geeft belangrijke veiligheidsinformatie aan die u moet opvolgen om ongelukken te voorkomen.



g000502

Figuur 2

Waarschuwingssymbool

Het waarschuwingssymbool staat boven informatie die u waarschuwt voor onveilige acties of situaties en wordt gevolgd door het woord **GEVAAR**, **WAARSCHUWING**, of **VOORZICHTIG**.

**GEVAAR:** een direct gevaarlijke situatie die, als deze niet wordt voorkomen, **altijd zal leiden** tot de dood of ernstig letsel.

**WAARSCHUWING:** een mogelijk gevaarlijke situatie die, als deze niet wordt voorkomen, **kan leiden** tot de dood of ernstig letsel.

**VOORZICHTIG:** een mogelijk gevaarlijke situatie die, als deze niet wordt voorkomen, **kan leiden** tot licht of middelmatig letsel.

Er worden in deze handleiding nog twee woorden gebruikt om uw aandacht op bijzondere informatie te vestigen. **Belangrijk** attendeert u op bijzondere technische informatie en **Opmerking** duidt algemene informatie aan die bijzondere aandacht verdient.

# Inhoud

Waarschuwingssymbool.....	2
Veiligheid .....	3
.....	3
Veiligheids- en instructiestickers .....	6
Montage .....	8
1 De grasvanger monteren .....	8
2 De duwboom uitklappen .....	8
Algemeen overzicht van de machine .....	10
Specificaties .....	10
Hulpstukken/accessoires.....	10
Voor gebruik .....	11
Het accupack monteren.....	11
De maaihoogte instellen .....	12
Tijdens gebruik .....	13
De machine starten .....	13
De zelfaandrijving gebruiken .....	13
Het mestoerental afstellen .....	14
Maaisel recycleren.....	15
Het maaisel opvangen .....	15
Het maaisel zijwaarts afvoeren .....	16
De machine uitschakelen.....	16
Het accupack uit de machine verwijderen .....	16
Tips voor bediening en gebruik .....	17
Na gebruik .....	18
Het accupack opladen .....	18
De machine schoonmaken .....	18
Handgreep inklappen .....	19
De machine in verticale stand opslaan .....	19
Onderhoud .....	21
De machine smeren.....	21
Het maimes vervangen.....	21
De zelfaandrijving afstellen.....	22
Het accupack klaarmaken voor recycling.....	22
Stalling .....	22
Problemen, oorzaak en remedie .....	23

# Veiligheid

## BELANGRIJKE VEILIGHEIDSINSTRUCTIES

### ⚠ WAARSCHUWING

**Als u een elektrische grasmaaier gebruikt moet u te allen tijde algemene voorzorgen nemen om de veiligheid te waarborgen, brandgevaar te vermijden en het risico op elektrische schokken en lichamelijk letsel te verkleinen, waaronder:**

### Lees alle instructies

#### I. Training

1. De bestuurder van de machine is verantwoordelijk voor ongevallen of schade aan andere personen of hun eigendommen.
2. Laat kinderen niet spelen met de machine, het accupack of de acculader of laat hen deze niet gebruiken; plaatselijke voorschriften kunnen nadere eisen stellen aan de leeftijd van degene die met het toestel werkt.
3. Laat kinderen of personen die geen instructie hebben ontvangen dit apparaat niet gebruiken of er onderhoudswerkzaamheden aan verrichten. Laat enkel mensen die verantwoordelijk en getraind zijn en die bovendien vertrouwd zijn met de instructies en fysiek ertoe in staat zijn het apparaat bedienen of er onderhoudswerkzaamheden aan verrichten.
4. Lees alle instructies en waarschuwingen op deze producten voordat u de machine, het accupack en de acculader gebruikt.
5. Word vertrouwd met de bedieningsorganen en het juiste gebruik van de machine, het accupack en de acculader.

#### II. Vóór ingebruikname

1. Hou omstanders, vooral kinderen en huisdieren, uit de buurt van het werkgebied.
2. Gebruik de machine enkel als de nodige schermen en andere beveiligingsmiddelen, zoals geleiders en grasvangers, op de machine aanwezig zijn en naar behoren werken.
3. Controleer het werkgebied en verwijder alle voorwerpen die het gebruik van de machine zouden kunnen hinderen of die de machine zou kunnen uitwerpen.
4. Controleer voordat u de machine gebruikt het mes, de mesbout en de meseenheid altijd op slijtage of beschadiging. Vervang beschadigde of onleesbare labels.

5. Gebruik enkel het accupack dat door Toro wordt gespecificeerd. Indien u andere accessoires en werktuigen gebruikt, kan dit het risico op letsel en brand verhogen.
6. Het aansluiten van de acculader op een stopcontact met een spanning anders dan 100 tot 240 V kan leiden tot brand of een elektrische schok. Sluit de acculader niet aan op een stopcontact met een spanning anders dan 100 tot 240 V. Voor een ander soort aansluiting dient u mogelijk een adapterstekker van het juiste type te gebruiken.
7. Gebruik geen beschadigd of aangepast accupack of beschadigde of aangepaste acculader. Deze kunnen onverwacht gedrag vertonen, wat kan leiden tot brand, explosie of lichamelijk letsel.
8. Als het stroomsnoer van de acculader beschadigd is, neem dan contact op met een erkende servicedealer om het te vervangen.
9. Laad het accupack enkel op met de acculader die door Toro is gespecificeerd. Een lader die geschikt is voor het ene type accupack kan in combinatie met een ander accupack voor brandgevaar zorgen.
10. Laad het accupack alleen op in een goed verluchte ruimte.
11. Volg alle instructies aangaande het laden en laad het accupack niet op buiten het temperatuurbereik dat wordt gespecificeerd in de instructies. Anders kunt u het accupack beschadigen en het risico op brand verhogen.
12. Draag gepaste kleding – Draag geschikte kleding en uitrusting, zoals oogbescherming, een lange broek, stevige schoenen met een gripvaste zool (niet blootvoets of geen sandalen) en gehoorbescherming. Draag lang haar niet los en draag geen losse kleren of losse juwelen die gegrepen kunnen worden door bewegende onderdelen. Draag een stofmasker in stoffige gebruiksomstandigheden.
5. Voorkom dat u de machine ongewild start – Zorg ervoor dat de elektrische startknop uit de contactschakelaar is genomen voordat u het accupack aansluit en de machine hanteert.
6. Geef uw volledige aandacht als u de machine gebruikt. Zorg ervoor dat u met niets anders bezig bent waardoor u kunt worden afgeleid, anders kan er letsel ontstaan of kan eigendom worden beschadigd.
7. Stop de machine, verwijder de elektrische startknop, verwijder het accupack van de machine en wacht totdat alle bewegende onderdelen tot stilstand zijn gekomen voordat u de machine afstelt, er servicewerkzaamheden aan verricht, de machine schoonmaakt of stalt.
8. Verwijder het accupack en de elektrische startknop van de machine wanneer u deze onbeheerd achterlaat of voordat u de accessoires verandert.
9. Forceer de machine niet – De machine doet het werk beter en veiliger in het tempo waarvoor ze bedoeld is.
10. Blijf alert – Let op wat u doet en gebruik uw gezond verstand wanneer u de machine gebruikt. Gebruik de machine niet als u ziek of moe bent of onder de invloed van alcohol of drugs bent.
11. Gebruik een accu grasmaaier niet als het regent.
12. Gebruik de machine enkel bij een goede zichtbaarheid en in geschikte weersomstandigheden. Gebruik de machine niet als het kan bliksemen.
13. Ga voorzichtig te werk als u de machine omkeert of naar u toe trekt.
14. Zorg dat u te allen tijde stevig en evenwichtig staat, vooral op hellingen. Maai met de helling mee, nooit helling op en af. Ga zeer zorgvuldig te werk als u van richting verandert op een helling. Maai niet op al te steile hellingen. Loop; ren nooit met de machine.
15. Het materiaal dat afgevoerd wordt niet naar iemand richten. Voorkom het afvoeren van materiaal tegen een muur of afscherming; het materiaal kan naar u terugketsen. Zet het maaimes/de maaimessen stil wanneer u andere oppervlakken dan grasvelden oversteekt.

### III. Bediening

1. Contact met een bewegend mes veroorzaakt ernstig letsel. Houd uw handen en voeten uit de buurt van het maaigedeelte en alle bewegende onderdelen van de machine. Blijf altijd uit de buurt van afvoeropeningen.
2. Deze machine gebruiken voor andere doeleinden dan waarvoor zij bedoeld is, kan gevaarlijk zijn voor u en voor omstanders.
3. Schakel de zelfaandrijving uit (indien aanwezig) voordat u de machine start.
4. Kantel de machine niet als u de motor start.
16. Kijk uit voor gaten, geulen, hobbels, stenen of andere verborgen objecten. Op oneffen terrein kunt u uw evenwicht verliezen of wegglijden.
17. Als u nat gras en natte bladeren maait, kunt u uitglijden, in aanraking komen met het mes en ernstig letsel oplopen. Maai niet in een natte omgeving. Maai niet als het regent.

18. Als de machine een voorwerp raakt of begint te trillen, schakel de machine dan onmiddellijk uit, verwijder de elektrische startknop, verwijder het accupack en wacht totdat alle bewegende onderdelen tot stilstand zijn gekomen voordat u de machine controleert op beschadiging. Voer alle noodzakelijke reparaties uit voordat u de machine weer in gebruik neemt.
19. Stop de machine en verwijder de elektrische startknop voordat u de machine laadt voor transport.
20. Bij verkeerd gebruik kan vloeistof uit het accupack lekken; vermijd contact hiermee. Als u per ongeluk in contact komt met de vloeistof, moet u spoelen met water. Als de vloeistof in uw ogen terecht komt, moet u naar een arts gaan. Vloeistof die uit de accu ontsnapt, kan irritatie van de huid of brandwonden veroorzaken.
9. Onderhoud de machine – Houd snijranden scherp en schoon voor de beste en veiligste prestaties. Houd handgrepen droog, schoon en vrij van olie en smeervet. Laat de beveiligingen zitten en zorg dat ze naar behoren werken. Houd de messen scherp. Gebruik enkel identieke vervangingsmessen.
10. Controleer de machine op beschadigde onderdelen – Als er beschadigde beschermkappen of andere beschadigde onderdelen zijn, bepaal dan of de machine naar behoren zal werken. Controleer op fout uitgelijnde en vastlopende bewegende onderdelen, defecte onderdelen, bevestigingen en andere situaties die de werking nadelig kunnen beïnvloeden. Tenzij anders aangegeven in de instructies moet u een erkende servicedealer een beschadigde beschermkap of beschadigd onderdeel laten herstellen of vervangen.

#### IV. Onderhoud en opslag

1. Stop de machine, verwijder de elektrische startknop, verwijder het accupack van de machine en wacht totdat alle bewegende onderdelen tot stilstand zijn gekomen voordat u de machine afstelt, er servicewerkzaamheden aan verricht, de machine schoonmaakt of stalt.
2. Probeer de machine niet te herstellen behalve als dit aangegeven is in de instructies. Laat een erkende servicedealer servicewerkzaamheden uitvoeren aan de machine en zorg ervoor dat hij/zij identieke vervangingsonderdelen gebruikt.
3. Draag handschoenen en oogbescherming wanneer u servicewerkzaamheden verricht.
4. Slijp een bot mes aan beide kanten om de balans te behouden. Maak het mes schoon en controleer of het uitgebalanceerd is.
5. Vervang het mes als dit verbogen, versleten of gescheurd is. Een niet-uitgebalanceerd mes veroorzaakt trillingen, wat de motor kan beschadigen of persoonlijk letsel kan veroorzaken.
6. Wanneer u servicewerkzaamheden uitvoert aan het mes, moet u zich ervan bewust zijn dat het mes nog kan worden bewogen zelfs wanneer de stroomaansluiting is losgekoppeld.
7. Controleer de grasvangerzak regelmatig op slijtage en beschadiging, en vervang een versleten zak met een Toro [vervangings]zak.
8. Gebruik alleen originele vervangingsonderdelen en accessoires van Toro voor de beste prestaties. Gebruik nooit andere vervangingsonderdelen en accessoires, omdat dit gevaarlijk kan zijn. Dit kan ertoe leiden dat de garantie op het product komt te vervallen.
11. Als het accupack niet wordt gebruikt, hou het dan uit de buurt van metalen voorwerpen zoals paperclips, muntjes, sleutels, nagels en schroeven die een brug kunnen vormen tussen de polen. Kortsluiting tussen de accupolen kan brandwonden en brand veroorzaken.
12. Controleer regelmatig of het mes en de montagebouten van de motor stevig vastzitten.
13. Sla de machine binnen op in een droge, veilige plek buiten het bereik van kinderen wanneer u de machine niet gebruikt.
14. Stel een accupack of machine niet bloot aan brand of een extreme temperatuur. Blootstelling aan brand of een temperatuur boven 130 °C kan een explosie veroorzaken.
15. OPGELET – Een verkeerd behandeld accupack kan brand, een explosie of chemische brandwonden veroorzaken.
  - Demonteer de accu niet.
  - Vervang de accu alleen door een originele Toro-accu, toepassing van een andere soort accu kan leiden tot brand of letsel.
  - Hou accupacks buiten het bereik van kinderen en in de originele verpakking totdat u ze gaat gebruiken.

## BEWAAR DEZE INSTRUCTIES

# Veiligheids- en instructiestickers



Veiligheidsstickers en veiligheidsinstructies zijn gemakkelijk zichtbaar voor de bestuurder en bevinden zich bij plaatsen waar gevaar kan ontstaan. Vervang alle beschadigde of ontbrekende stickers.

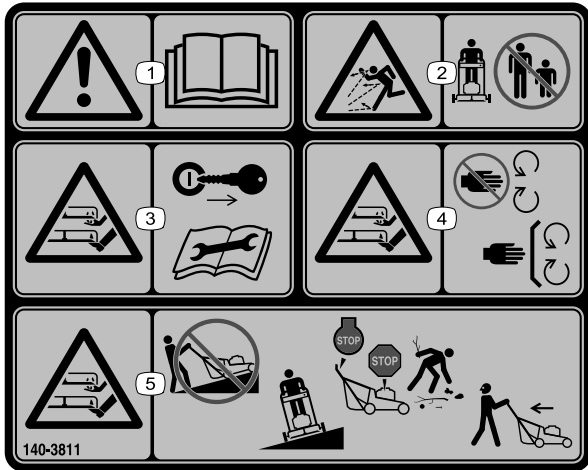

140-3811

decal140-3811

1. Waarschuwing – Lees de *Gebruikershandleiding*.
2. Gevaar op weggeslingerde objecten – Houd omstanders op een afstand.
3. Snij-/amputatiegevaar, maaimes – Verwijder het sleuteltje en lees de *Gebruikershandleiding* voordat u onderhoudswerkzaamheden verricht.
4. Snij-/amputatiegevaar, maaimes – Blijf uit de buurt van bewegende onderdelen en houd alle beschermende delen op hun plaats.
5. Snij-/amputatiegevaar, maaimes – Ga nooit een helling op en neer bij het maaien, maai alleen dwars op de helling. Schakel de machine uit, wacht tot alle bewegende delen tot stilstand zijn gekomen, en verwijder vuil voordat u gaat maaien. Kijk achter u als u achteruit maait.

Model 81860



140-8490

decal140-8490

1. Weghouden van open vuur en vlammen.
2. Niet blootstellen aan regen.
3. Lees de *Gebruikershandleiding*.
4. Recycle de accu op de juiste manier.
5. Bevat lithiumionen, voer het product op de juiste manier af.

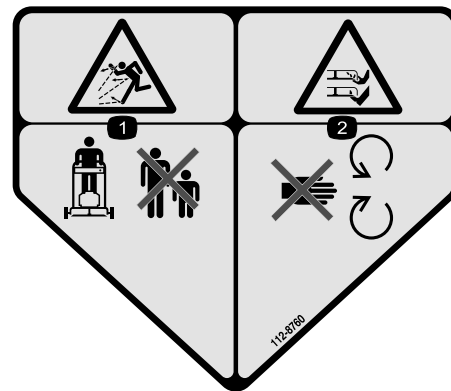

112-8760

decal112-8760

1. Gevaar op weggeslingerde objecten – Houd omstanders op een afstand.
2. Handen of voeten kunnen worden gesneden/geamputeerd door het maaimes – Blijf uit de buurt van bewegende onderdelen.



decal144-6028

144-6028

1. Voer het product op de juiste manier af
2. Lees de *Gebruikershandleiding*.
3. Voor gebruik binnenshuis
4. Dubbel geïsoleerd

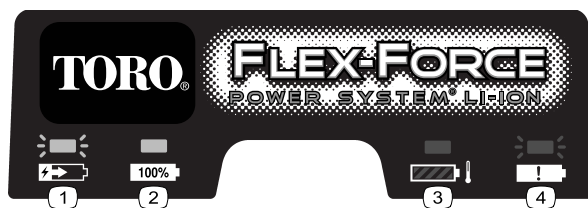

decal145-3129

145-3129

1. Het accupack laadt op.
2. Het accupack is volledig opgeladen.
3. Het accupack is boven of onder het geschikte temperatuurbereik.
4. Laadstoring van accupack

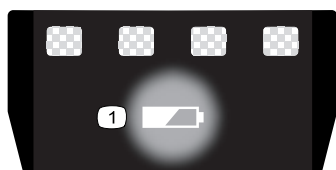

decal137-9461

137-9461

1. Laadstatus van accu

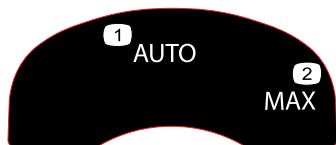

decal134-4691

134-4691

1. Auto-toerental
2. Maximaal toerental



decal144-3175

144-3175

1. Lees de *Gebruikershandleiding*.
2. Om de machine te starten, moet u de stang tegen de handgreep drukken en op de knop drukken.
3. Om de machine uit te schakelen, laat u de stang los.

# Montage

**Belangrijk:** Het accupack is niet volledig opgeladen bij aankoop. Raadpleeg [Het accupack opladen \(bladz. 18\)](#) voordat u de machine voor de eerste keer gebruikt.

# 1

## De grasvanger monteren

Geen onderdelen vereist

### Procedure

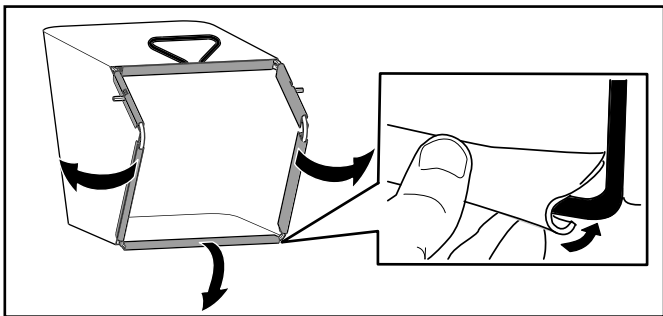

Figuur 3

g407949

# 2

## De duwboom uitklappen

Geen onderdelen vereist

### Procedure

**Belangrijk:** Verwijder het plastic waarmee de motor is afgedekt en eventueel ander plastic of verpakkingsmateriaal op de machine.

### ⚠ WAARSCHUWING

Bij het verkeerd uitklappen van de handgreep kunnen de kabels beschadigd worden, dit zou onveilig kunnen zijn.

- Beschadig de kabel(s) niet bij het in- en uitklappen van de handgreep.
- Verzekert dat kabel(s) langs de buitenkant van de handgreep lopen.
- Indien een kabel is beschadigd, moet u contact opnemen met een erkende Service Dealer.

**Belangrijk:** Houd de handgreep vast terwijl u de handgreepvergrendelingen vastzet om te voorkomen dat uw handen gekneld raken.

1. Demonteer de knoppen van de handgreep (A in [Figuur 4](#)).
2. Monteer de handgreep op de machine, met de gaten aan het uiteinde van de handgreep (B in [Figuur 4](#)).
3. Zet de handgreep naar achteren in de bedrijfsstand (C in [Figuur 4](#)).



4. Zorg ervoor dat de kabels langs de buitenkant van de handgreep lopen (D in [Figuur 4](#)).
5. Zet de handgreepvergrendeling zo vast dat de pen inklikt en de handgreep in de bedrijfsstand vergrendelt (E in [Figuur 4](#)).

**Opmerking:** U kunt de hoogte van de handgreep instellen door een ander gat te gebruiken voor de handgreepvergrendeling.

6. Draai de knoppen vast op de bouten van de handgreep om de handgreep vast te zetten ([Figuur 4](#)).

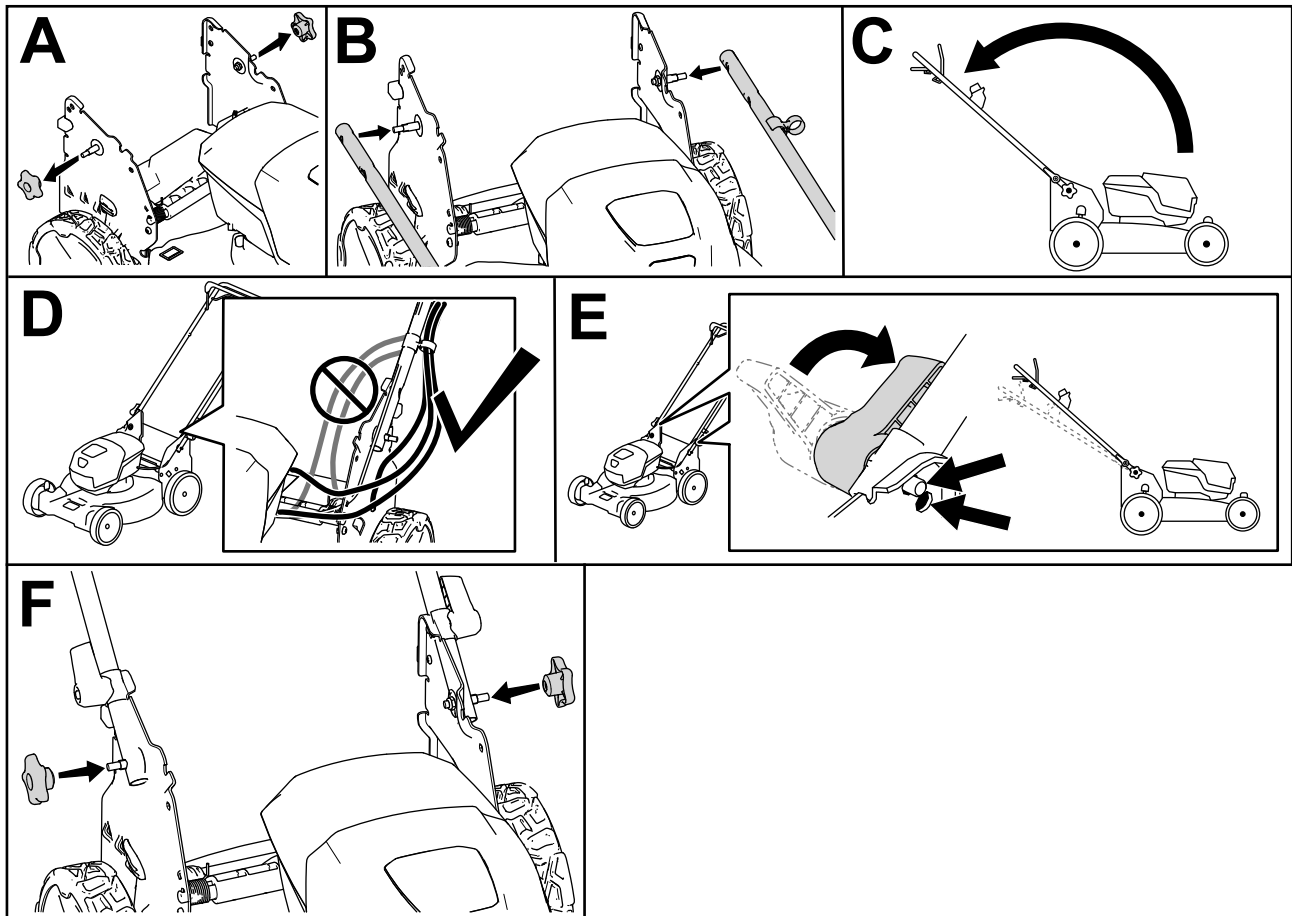

**Figuur 4**

g413061

# Algemeen overzicht van de machine

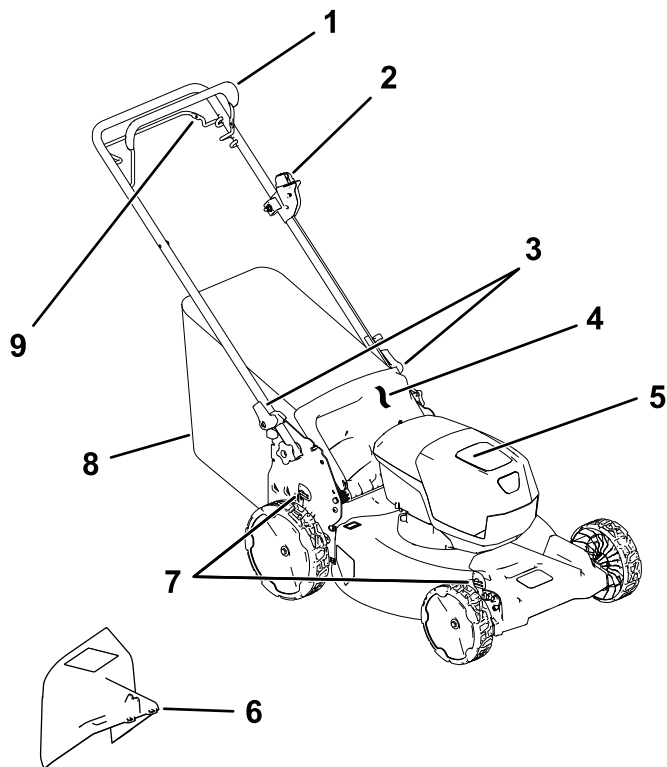

**Figuur 5**

g410684

- |                                |                                 |
|--------------------------------|---------------------------------|
| 1. Bedieningsstang voor maimes | 6. Zijuitwerpkanaal (optioneel) |
| 2. Elektrische startknop       | 7. Maaihoogtehendel (2)         |
| 3. Handgreepvergrendeling (2)  | 8. Grasvanger                   |
| 4. Achteruitworpleider         | 9. Stang voor zelfaandrijving   |
| 5. Accucompartiment            |                                 |

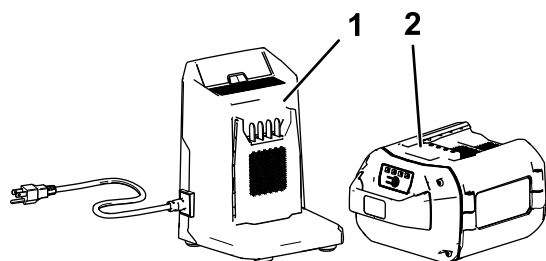

**Figuur 6**

g292995

- |   |  |
|---|--|
| 1. Acculadermodel 81802 (meegeleverd met model 21853) | 2. Accupackmodel 81860 (meegeleverd met model 21853) |
|---|--|

# Specificaties

## Accupack

Type	<b>81860</b>
Capaciteit van accupack	6,0 Ah
	324 Wh
Door fabrikant bepaald voltage = 60 V maximaal en 54 V nominaal. Werkelijk voltage afhankelijk van de belasting.	

## Acculader

Type	<b>81802</b>
Type	60 V MAX lithium-ion acculader
Input	100 tot 240V AC ~2,0A 50/60Hz
Output	60 V DC  2,0 A MAX

## Geschikt temperatuurbereik

Laad/bewaar het accupack bij een temperatuur van	5 °C tot 40 °C*
Gebruik het accupack bij een temperatuur van	-30 °C tot 49 °C*
Gebruik de machine bij een temperatuur van	0 °C tot 49 °C*

\* De oplaadtijd zal langer in beslag nemen als u het accupack niet binnen dit bereik oplaadt.

Sla de machine, het accupack en de acculader op in een afgesloten schone, droge ruimte.

## Hulpstukken/accessoires

Een selectie van door Toro goedgekeurde werktuigen en accessoires is verkrijgbaar voor gebruik met de machine om de mogelijkheden daarvan te verbeteren en uit te breiden. Neem contact op met een erkende servicedealer of een erkende Toro distributeur of bezoek [www.Toro.com](http://www.Toro.com) voor een lijst van alle goedgekeurde werktuigen en accessoires.

Om de beste prestaties te verkrijgen en ervoor te zorgen dat de veiligheidscertificaten van de machine blijven gelden, moet u ter vervanging altijd originele onderdelen en accessoires van Toro aanschaffen. Vervangende onderdelen en accessoires van andere fabrikanten kunnen tot gevaar leiden.

# Gebruiksaanwijzing

**Opmerking:** Bepaal vanuit de normale bestuurderspositie de linker- en rechterzijde van de machine.

## Voor gebruik

### Het accupack monteren

**Belangrijk:** Gebruik het accupack alleen bij temperaturen die binnen het gepaste temperatuurbereik liggen; zie **Specificaties (bladz. 10)**.

1. Zorg ervoor dat er geen stof of vuil ligt op de openingen in de accu.
2. Til het deksel van het accucompartiment op (A van **Figuur 7**).
3. Lijn de holte in het accupack uit met de koppeling op de machine en schuif het accupack in het compartiment tot het vastklikt (B van **Figuur 7**).
4. Sluit het deksel van het accucompartiment (C van **Figuur 7**).

**Opmerking:** Als het deksel van het accucompartiment niet volledig sluit, is de accu niet volledig gemonteerd.

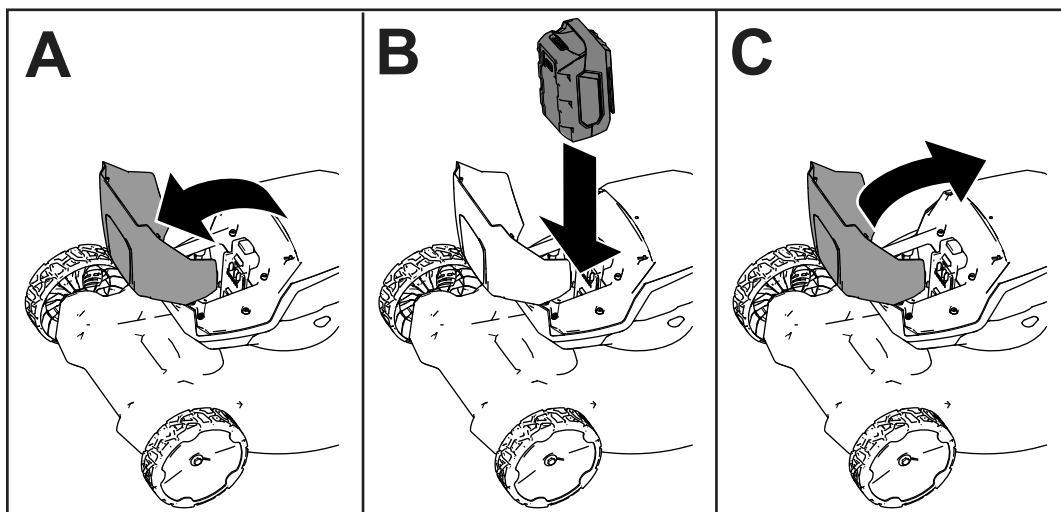

**Figuur 7**

g407696

# De maaihoogte instellen

## ⚠ GEVAAR

Bij het instellen van de maaihoogte kunnen uw handen een bewegend mes raken. Dit kan ernstig lichamelijk letsel veroorzaken.

- Zet de motor af, verwijder de accu en wacht totdat alle bewegende onderdelen tot stilstand zijn gekomen voordat u de maaihoogte afstelt.
- Plaats uw vingers niet onder de maaikast als u de maaihoogte instelt.

Zet de maaihoogte op de gewenste stand. Stel alle wielen op dezelfde maaihoogte in ([Figuur 8](#)).

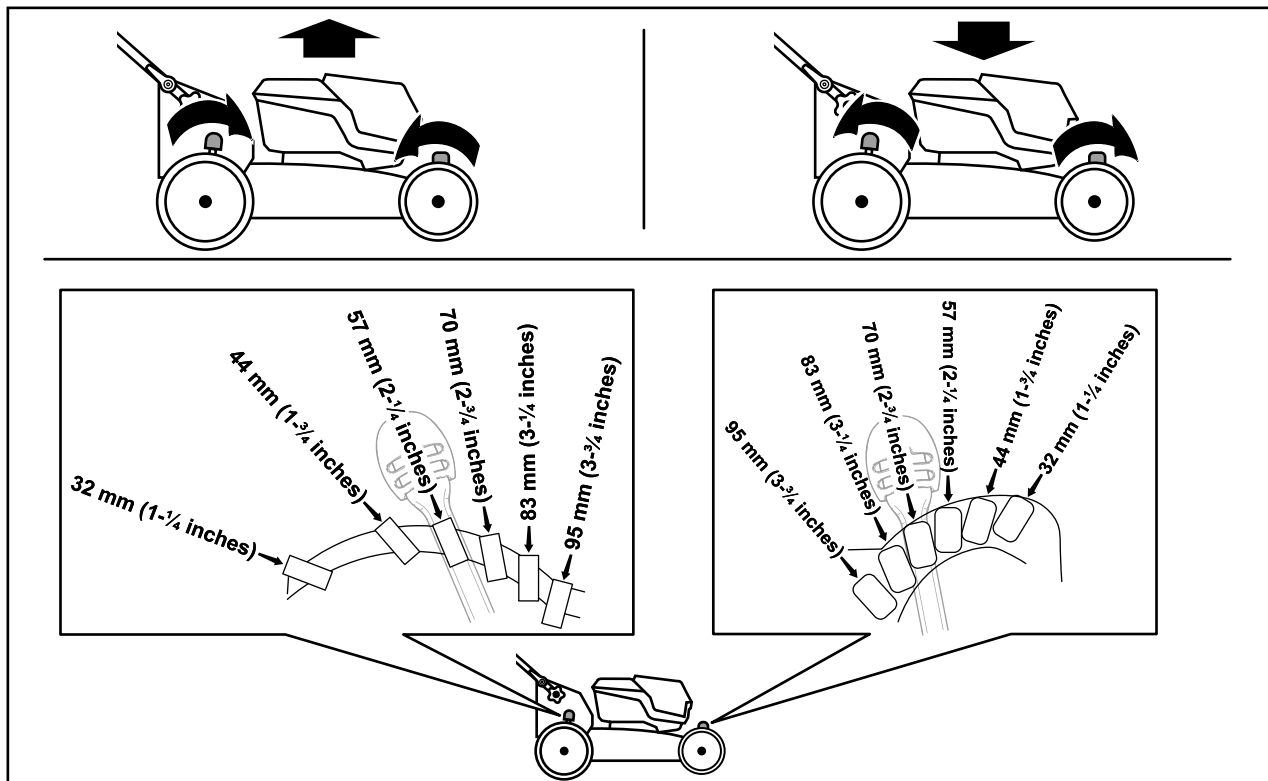

Figuur 8

g409499

# Tijdens gebruik

## De machine starten

1. Zorg ervoor dat het accupack opgeladen is en gemonteerd is in de machine; zie [Het accupack monteren](#) (bladz. 11).
2. Plaats de elektrische startknop in de elektrische starterschakelaar (A van [Figuur 9](#)).
3. Knijp de bedieningsstang in en houd deze tegen de handgreep (B van [Figuur 9](#)).
4. Druk op de elektrische startknop en houd deze ingedrukt tot de motor start (C van [Figuur 9](#)).

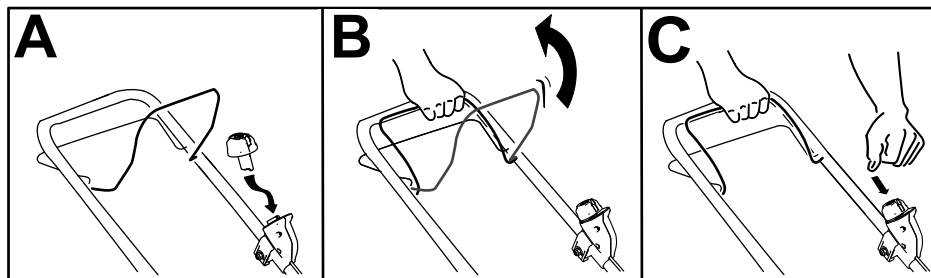

Figuur 9

g332149

## De zelfaandrijving gebruiken

- Om de zelfaandrijving in te schakelen trekt u de zelfaandrijvingsstang tegen de handgreep en houdt u de stang in deze positie ([Figuur 10](#)).
- Om de zelfaandrijving uit te schakelen laat u de stang van de zelfaandrijving los.

**Opmerking:** Om de snelheid te verminderen, moet u de ruimte tussen de stang voor de zelfaandrijving en de handgreep vergroten.

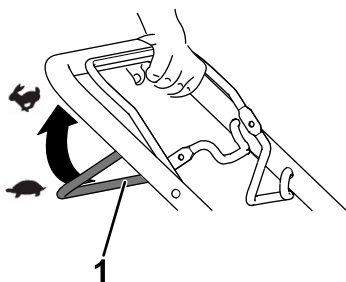

Figuur 10

g240765

1. Stang voor zelfaandrijving

# Het mestoerental afstellen

Deze machine heeft 2 instellingen voor het mestoerental: AUTO en MAX.

- Wanneer het mestoerental is ingesteld op de stand AUTO, wordt het automatisch afgesteld voor een grotere efficiëntie. Wijzigingen in de maaiomstandigheden worden gedetecteerd en het mestoerental verhoogt wanneer dit nodig is om een goede maaiqualiteit te behouden.
- Wanneer het mestoerental is ingesteld op de stand MAX, blijft het mestoerental altijd op het hoogste toerental.

Zet elektrische startknop in de elektrische startschakelaar op de gewenste stand om het mestoerental te kiezen (Figuur 11).

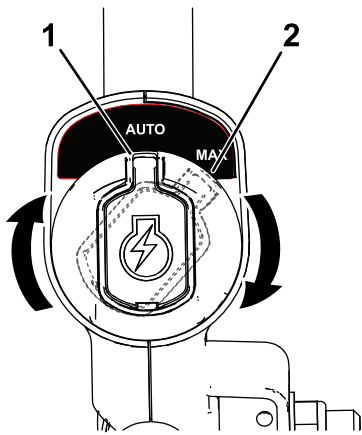

**Figuur 11**

g337279

1. Stand AUTO

2. Stand MAX

# Maaisel recyclen

De machine kan maaisel en bladafval over het gazon verspreiden (recycling).

Als de grasvanger op de machine zit, moet u die verwijderen alvorens het maaisel te recyclen. Zie [De grasvanger verwijderen](#) (bladz. 15).

## Het maaisel opvangen

Gebruik de grasvanger als u maaisel en bladafval wilt verzamelen.

### Montage van de grasvanger

1. Breng de afvoergeleider aan de achterzijde omhoog (A van [Figuur 12](#)).
2. Plaats de stanguiteinden van de grasvanger in de inkepingen van de handgriepbeugels (B van [Figuur 12](#)).
3. Laat de achtergeleider zakken zodat deze komt te rusten op de grasvanger.

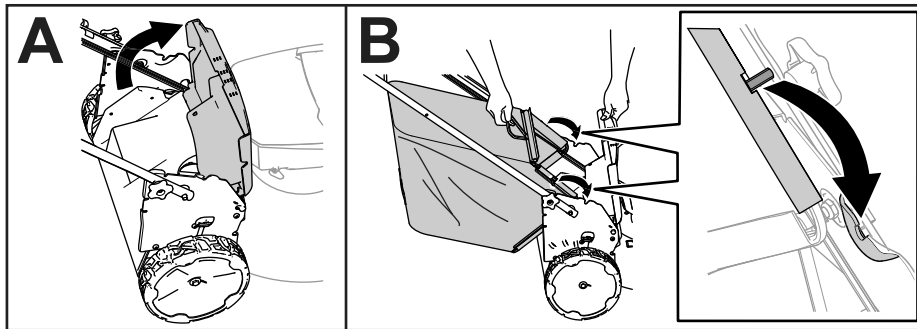

Figuur 12

g408523

---

### De grasvanger verwijderen

Om de zak te verwijderen, voert u de stappen in [Montage van de grasvanger](#) (bladz. 15) in omgekeerde volgorde uit.

# Het maaisel zijwaarts afvoeren

## Zijuitwerpkanaal monteren

1. Breng de afvoergeleider aan de achterzijde omhoog.

**Opmerking:** Verwijder de grasvanger als deze aan de machine is bevestigd; zie [De grasvanger verwijderen \(bladz. 15\)](#).

2. Monteer het zijuitwerpkanaal aan de achterkant van de machine met gebruik van de bevestigingspunten ([Figuur 13](#)).

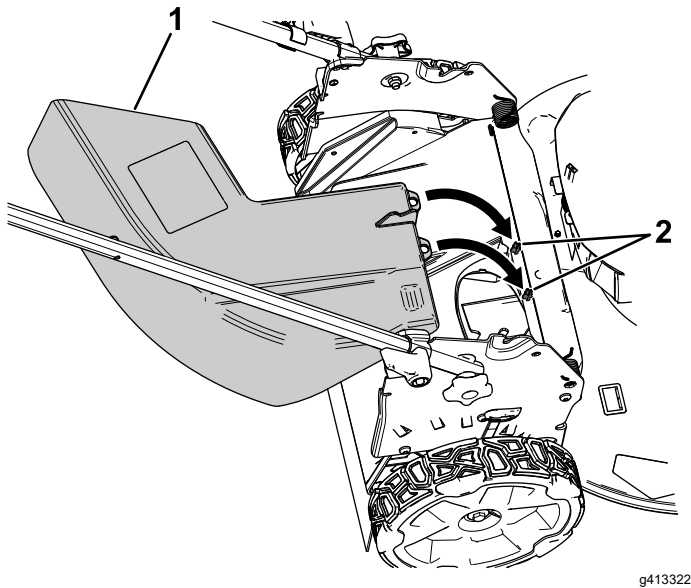

**Figuur 13**

De afvoergeleider is verwijderd zodat de bevestigingspunten zichtbaar zijn

1. Zijuitwerpkanaal
2. Bevestigingspunten

3. Laat de achtergeleider zakken zodat deze komt te rusten op het zijuitwerpkanaal.

## Het zijuitwerpkanaal verwijderen

1. Breng de afvoergeleider aan de achterzijde omhoog.
2. Neem het zijuitwerpkanaal van de bevestigingspunten en verwijder het zijuitwerpkanaal van de machine.
3. Sluit de afvoergeleider aan de achterzijde.

# De machine uitschakelen

1. Laat de bedieningsstang van het maaimes los (A van [Figuur 14](#)).
2. Verwijder de elektrische startknop uit de elektrische starter (B van [Figuur 14](#)).
3. Verwijder het accupack; zie [Het accupack uit de machine verwijderen \(bladz. 16\)](#).

**Opmerking:** Wanneer u de machine niet gebruikt, moet u steeds het accupack verwijderen.

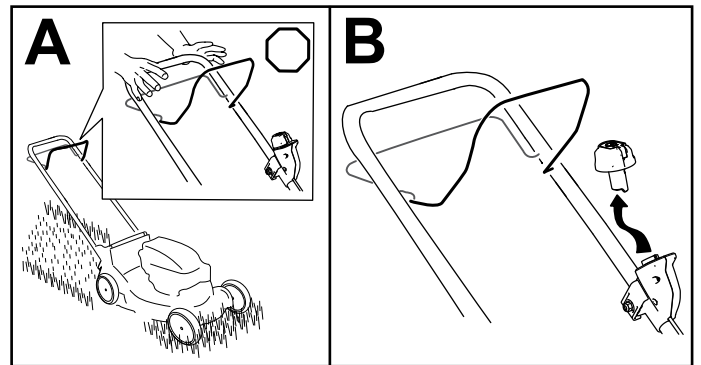

**Figuur 14**

g332151

# Het accupack uit de machine verwijderen

1. Til het deksel van het accucompartiment op.
2. Druk op de accupackvergrendeling om het accupack los te maken en verwijder het accupack.
3. Sluit het deksel van het accucompartiment.



# Tips voor bediening en gebruik

- Maai het gras vaker.
- Laat de maaibanen overlappen in plaats van steeds een volledig nieuwe baan te maaien.

## Algemene maaitips

- Controleer het werkgebied en verwijder alle voorwerpen die de machine zou kunnen uitwerpen.
- Zorg ervoor dat het mes geen vaste voorwerpen raakt. Maai nooit met opzet over voorwerpen.
- Als de machine een voorwerp raakt en begint te trillen, moet u meteen de motor afzetten, wachten totdat alle bewegende onderdelen tot stilstand zijn gekomen, en de machine op beschadiging controleren.
- De beste resultaten krijgt u door een nieuw Toro mes te monteren voordat het maaiseizoen begint of wanneer dit nodig is.

## Gras maaien

- U moet telkens niet meer dan ongeveer een derde van de lengte van het gras afmaaïen. Maai het gras met een hogere maaihoogte voor een betere maaikwaliteit, een betere gangtijd en betere opvang van het maaisel.
- Maai niet met een stand lager dan 51 mm, tenzij de grasmat dun is, of als het laat in het najaar is wanneer het gras langzamer begint te groeien.
- Als u gras wilt maaien dat langer dan 15 cm is, moet u maaien op de maximale maaihoogte en met een langzamere loopsnelheid. Vervolgens gaat u maaien op een lagere maaihoogte om het gazon een zo fraai mogelijk uiterlijk te geven. Als het gras te hoog is, kan de machine verstopt raken en de motor afslaan.
- Nat gras en natte bladeren gaan aankoeken, waardoor de machine verstopt kan raken of de motor kan afslaan. Gebruik de machine niet in vochtige omstandigheden.
- Wees bedacht op het risico van brand in zeer droge omstandigheden; neem alle plaatselijke brandwaarschuwingen in acht en houd de machine vrij van droog gras en bladafval.
- Maai steeds in wisselende richtingen. Hierdoor wordt het maaisel beter over het gazon verstrooid, zodat het gazon gelijkmatig wordt bemest.
- Als u met het uiterlijk van het voltooide gazon niet tevreden bent, probeer dan een of meer van de volgende stappen:
  - Vervang het maaimes of laat het slijpen.
  - Loop langzamer tijdens het maaien.
  - Stel de maaimachine in op een hogere maaihoogte.

## Bladeren fijnmaken

- Na het maaien moet altijd 50% van het gazon zichtbaar blijven door de bladerlaag. Dit kan een of meerdere rondgangen over de bladeren vereisen.
- Als er een laag bladeren van meer dan 13 cm op het gazon ligt, moet u eerst met een hogere maaihoogte werken en vervolgens nogmaals maaien op de gewenste hoogte.
- Als de maaimachine de bladeren niet fijn genoeg maakt, is het beter om wat langzamer te maaien.

# Na gebruik

## Het accupack opladen

**Belangrijk:** Het accupack is niet volledig opgeladen bij aankoop. Voordat u het gereedschap voor het eerst gebruikt, plaatst u het accupack in de lader en laat u het opladen tot het leddisplay aangeeft dat het accupack volledig opgeladen is. Lees alle veiligheidsrichtlijnen.

**Belangrijk:** Laad het accupack alleen op bij temperaturen die binnen het gepaste temperatuurbereik liggen; zie [Specificaties \(bladz. 10\)](#).

**Opmerking:** U kunt altijd drukken op de knop van de indicator van de accuspanning op het accupack om de huidige lading weer te geven (LED indicators).

1. Zorg ervoor dat er geen stof of vuil ligt op de openingen in de accu en de lader.

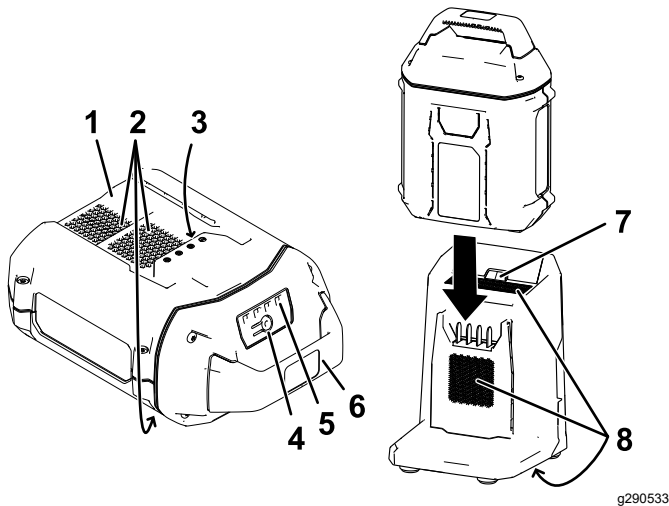

Figuur 15

- |  |                                    |
|--|------------------------------------|
| 1. Holte van accupack                  | 5. Ledindicators (ladingstoestand) |
| 2. Luchtopeningen van accupack         | 6. Duwboom                         |
| 3. Contacten van accupack              | 7. Ledindicatielampje lader        |
| 4. Knop van indicator van accuspanning | 8. Luchtopeningen lader            |
2. Lijn de holte in het accupack (Figuur 15) uit met de koppeling op de lader.
  3. Schuif het accupack in de lader tot het volledig op zijn plaats zit (Figuur 15).
  4. Om het accupack te verwijderen, schuift u de accu naar achteren uit de lader.
  5. De volgende tabel geeft aan wat de toestand van het ledindicatielampje op de acculader betekent.

Indicatie-lampje	Betekenis
Uit	Geen accupack ingebracht
Groen, knipperend	Accu wordt geladen
Groen	Accu is geladen
Rood	Het accupack en/of de acculader zijn/is boven of onder het geschikte temperatuurbereik
Rood, knipperend	Laadstoring van accupack*

\*Raadpleeg [Problemen, oorzaak en remedie \(bladz. 23\)](#) voor meer informatie.

**Belangrijk:** Gaat u een machine met korte tussenperiodes verschillende keren gebruiken, dan kunt u de accu in de lader laten zitten.

Als u de accu lange tijd niet gaat gebruiken, haal de accu dan uit de lader; zie [Stalling \(bladz. 22\)](#).

## De machine schoonmaken

Onderhoudsinterval: Na elk gebruik

## De onderkant van de machine reinigen

Onderhoudsinterval: Na elk gebruik

Om de beste resultaten te verkrijgen, dient u de onderkant van de machine te reinigen zodra u klaar bent met maaien.

1. Zet de machine uit en verwijder het accupack en de veiligheidssleutel.
  2. Zet de machine in zijn laagste maaistand.
  3. Zet de machine in de verticale stand; zie [De machine in verticale stand opslaan \(bladz. 19\)](#).
  4. Verwijder afval van de onderkant van de machine met een borstel of bezem.
- Belangrijk:** Gebruik geen water om de machine schoon te maken; water kan elektrische onderdelen beschadigen.
5. De grasvanger reinigen.

# Handgreep inklappen

## ⚠ WAARSCHUWING

Bij het verkeerd uitklappen van de handgreep kunnen de kabels beschadigd worden, dit zou onveilig kunnen zijn.

- Beschadig de kabel(s) niet bij het in- en uitklappen van de handgreep.
- Verzekert dat kabel(s) langs de buitenkant van de handgreep lopen.
- Indien een kabel is beschadigd, moet u contact opnemen met een erkende Service Dealer.

1. Verwijder de elektrische startknop (Figuur 16).

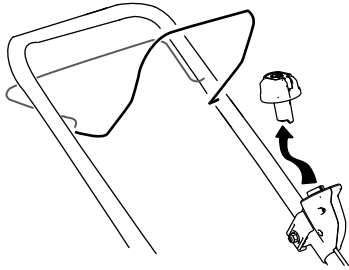

Figuur 16

g332163

2. Verwijder de accu uit de machine.
3. Houd de handgreep vast terwijl u de handgreepvergrendelingen loszet om te voorkomen dat uw handen gekneld raken.
4. Draai de handgreepvergrendelingen los totdat u het bovenste deel van de handgreep vrij kunt bewegen (A van Figuur 17).

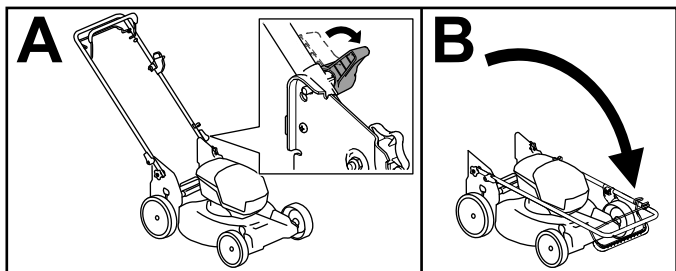

Figuur 17

g413060

5. Klap de handgreep naar voren naar de geheel voorwaartse stand (B van Figuur 17).

**Belangrijk:** Leid de kabels naar de buitenzijde van de handgreepvergrendelingen terwijl u de handgreep beweegt.

6. Om de handgreep uit te klappen herhaalt u stap A in Figuur 17 en zet u de handgreep in de bedrijfsstand.

## De machine in verticale stand opslaan

U kunt de machine in de verticale stand opslaan om de opslagruimte te beperken.

## ⚠ GEVAAR

In de stand voor verticale opslag is de onderkant van de van de machine zichtbaar.

- Verwijder het accupack en de elektrische startknop voordat u de machine in de stand voor verticale opslag zet.
- Transporteer de machine niet in de stand voor verticale opslag.
- Probeer de machine niet te starten in de stand voor verticale opslag.

1. Verwijder de elektrische startknop en de accu uit de machine.
2. Verzekert dat de maaihoogte van de machine is ingesteld op 44 mm of hoger; stel deze indien nodig hoger in, zie [De maaihoogte instellen](#) (bladz. 12).
3. Zet de handgreepvergrendelingen los (Figuur 18).

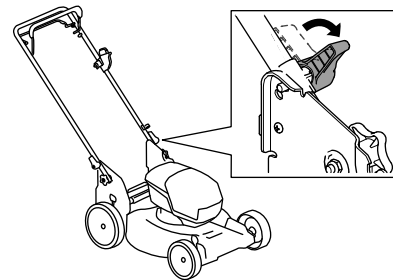

Figuur 18

g409530

4. Vouw de handgreep geheel naar voren [Handgreep inklappen](#) (bladz. 19).

**Belangrijk:** Leid de kabels naar de buitenzijde van de handgreepvergrendelingen terwijl u de handgreep beweegt.

5. Zet de duwboomvergrendelingen vast.

6. Til de voorkant van de machine op met de duwboom en berg de machine op (Figuur 19).

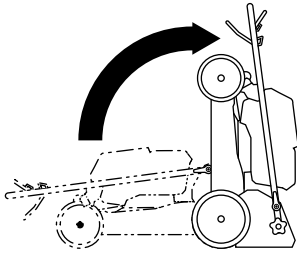

**Figuur 19**

g409126

# Onderhoud

Verwijder de elektrische startknop en het accupack uit de machine voordat u onderhoudswerkzaamheden verricht aan de machine of deze schoonmaakt.

Zet de machine altijd af, wacht totdat alle bewegende onderdelen tot stilstand zijn gekomen en laat de machine afkoelen voordat u de machine afstelt, reinigt, stalt of er onderhoudswerkzaamheden aan verricht.

Gebruik alleen de vervangonderdelen en accessoires die de fabrikant aanbeveelt.

Voer regelmatig controles en onderhoudswerkzaamheden uit aan de machine. Laat de machine alleen herstellen door een erkende servicedealer.

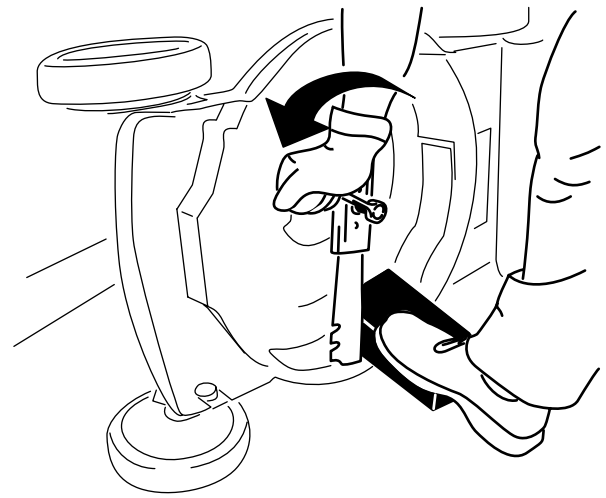

Figuur 20

g231389

## De machine smeren

Het is niet nodig om de machine te smeren; alle lagers zijn in de fabriek gesmeerd voor de gehele levensduur van de machine.

## Het maimes vervangen

Onderhoudsinterval: Jaarlijks

**Belangrijk:** U hebt een momentsleutel nodig om het mes op correcte wijze te monteren. Als u geen momentsleutel hebt of niet goed weet hoe u de montage moet uitvoeren, kunt u contact opnemen met een erkende servicedealer.

Een beschadigd of gescheurd mes moet direct worden vervangen. Als de snijrand bot is of bramen vertoont, moet u het mes laten slijpen en balanceren of het mes vervangen.

### ⚠ WAARSCHUWING

Wanneer u onderhoud uitvoert aan het mes kan het mes bewegen zelfs als de stroombron is uitgeschakeld. Het maimes is scherp, contact met het maimes kan ernstig lichamelijk letsel veroorzaken.

- Hou uw handen en voeten uit de buurt van een bewegend maimes.
- Gebruik handschoenen als u het mes monteert.

1. Verwijder het accupack van de machine.
2. Gebruik een blok hout om het mes stil te houden (Figuur 20).
3. Verwijder de mesbout en het mes. Bewaar de mesbout (Figuur 20).

4. Monteer het nieuwe mes en de mesbout (Figuur 21).

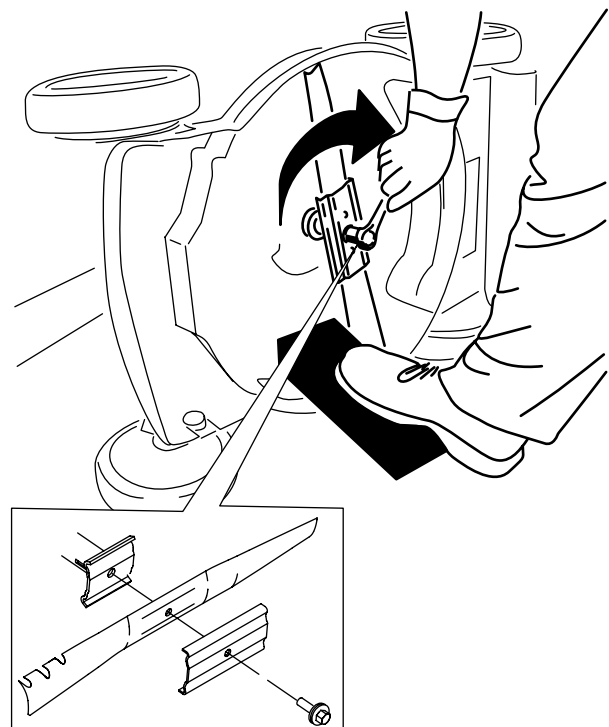

Figuur 21

g231390

**Belangrijk:** De gebogen uiteinden van het mes moeten naar boven, naar de behuizing van de machine wijzen.

5. Gebruik een momentsleutel om de mesbout vast te draaien met 82 N·m.

## De zelfaandrijving afstellen

Wanneer u een nieuwe kabel voor de zelfaandrijving monteert of de zelfaandrijving ontsteld is, moet u de kabel afstellen.

1. Draai de moer van de kabelbeugel los (Figuur 22).

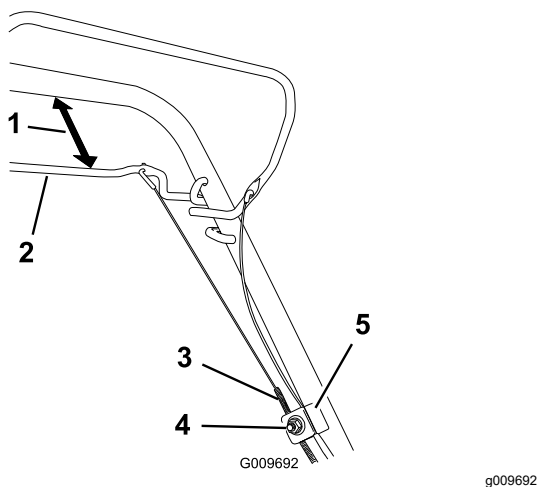

Figuur 22

- |                               |                         |
|-------------------------------|-------------------------|
| 1. 25 tot 38 mm               | 4. Moer van kabelbeugel |
| 2. Stang voor zelfaandrijving | 5. Kabelbeugel          |
| 3. Kabelmantel                |                         |

2. Houd de stang van de zelfaandrijving 25 tot 38 mm van de duwboom verwijderd (Figuur 22).
3. Trek de kabelmantel omlaag (naar de maaimachine toe) om alle speling uit de kabel te halen (Figuur 22).
4. Draai de moer op de kabelbeugel vast.
5. Laat de stang van de zelfaandrijving los en controleer of de kabel los is.

**Opmerking:** De kabel moet los zijn als de stang van de zelfaandrijving is vrijgegeven, anders kan de machine gaan kruipen als de stang is ontgrendeld.

## Het accupack klaarmaken voor recycling

**Belangrijk:** Neem het accupack van het gereedschap en bedek de contacten met stevig plakband. Probeer niet om het accupack te vernietigen of te demonteren, of onderdelen ervan te verwijderen.

Neem contact op met uw plaatselijke gemeente of uw erkende Toro verdeler voor meer informatie over hoe u de accu op een verantwoorde manier kunt recyclen.

## Stalling

**Belangrijk:** Sla de machine, het accupack en de lader alleen op bij temperaturen die binnen het gepaste temperatuurbereik liggen; zie Specificaties (bladz. 10).

**Belangrijk:** Als u het accupack opslaat na het sneeuwseizoen, laad het dan op tot er 2 of 3 ledindicatoren op de accu groen worden. Berg een volledig opgeladen of volledige lege accu niet op. Wanneer u de machine weer nodig hebt, laadt u het accupack op totdat het indicatielampje links op de lader groen oplicht of alle 4 de ledindicatoren op de accu groen oplichten.

- Koppel het product los van de voedingsbron (d.w.z. verwijder het accupack en de elektrische startknop) en controleer op beschadiging na gebruik.
- Sla de machine of de lader niet op terwijl het accupack gemonteerd is.
- Verwijder al het vuil van het product.
- Wanneer de machine niet wordt gebruikt, moet u de machine, de elektrische startknop, het accupack en de acculader opbergen buiten het bereik van kinderen.
- Houd de machine, het accupack en de acculader uit de buurt van bijtende producten, zoals tuinchemicaliën en strooizout.
- Om het risico op ernstig lichamelijk letsel te verkleinen mag u het accupack niet buiten of in een voertuig stallen.
- Sla de machine, het accupack en de acculader op in een afgesloten schone, droge ruimte.

# Problemen, oorzaak en remedie

Voer alleen de stappen uit die zijn omschreven in deze instructies. Alle bijkomende controles, onderhouds- en herstelwerkzaamheden moeten worden uitgevoerd door een erkend servicecentrum of een gelijkaardig gekwalificeerde specialist als u het probleem niet zelf kunt oplossen.

Probleem	Mogelijke oorzaak	Remedie
De machine start niet.	<ol style="list-style-type: none"> <li>1. De accu is niet volledig gemonteerd in de machine.</li> <li>2. Het accupack is niet opgeladen.</li> <li>3. Het accupack is beschadigd.</li> <li>4. Er is een ander elektrisch probleem met de machine.</li> </ol>	<ol style="list-style-type: none"> <li>1. Verwijder de accu en vervang vervolgens de accu in de machine; zorg er hierbij voor dat deze volledig gemonteerd en vergrendeld is.</li> <li>2. Verwijder het accupack uit de machine en laad het op.</li> <li>3. Vervang het accupack.</li> <li>4. Neem contact op met een erkende servicedealer.</li> </ol>
De machine loopt niet of niet continu.	<ol style="list-style-type: none"> <li>1. Er zit vocht op de kabels van het accupack.</li> <li>2. De accu is niet volledig gemonteerd in het gereedschap.</li> </ol>	<ol style="list-style-type: none"> <li>1. Laat het accupack drogen of veeg het droog.</li> <li>2. Verwijder de accu en vervang vervolgens de accu in het gereedschap; zorg er hierbij voor dat deze volledig gemonteerd en vergrendeld is.</li> </ol>
De machine kan niet op volle kracht draaien.	<ol style="list-style-type: none"> <li>1. De laadcapaciteit van het accupack is te laag.</li> <li>2. De ontluchtingsgaten zijn geblokkeerd.</li> </ol>	<ol style="list-style-type: none"> <li>1. Verwijder het accupack uit de machine en laad het accupack volledig op.</li> <li>2. Reinig de ontluchtingsgaten.</li> </ol>
Het accupack verliest snel de lading.	<ol style="list-style-type: none"> <li>1. Het accupack is boven of onder het geschikte temperatuurbereik.</li> <li>2. De machine wordt te zwaar belast.</li> </ol>	<ol style="list-style-type: none"> <li>1. Verplaats het accupack naar een locatie waar het droog is en de temperatuur tussen 5 en 40 °C ligt.</li> <li>2. Maai het gras met een hogere maaihoogte of loop langzamer tijdens het maaien.</li> </ol>
De acculader werkt niet.	<ol style="list-style-type: none"> <li>1. De acculader is boven of onder het geschikte temperatuurbereik.</li> <li>2. Het stopcontact waarin de acculader zit heeft niet genoeg stroom.</li> </ol>	<ol style="list-style-type: none"> <li>1. Koppel de acculader af en verplaats deze naar een locatie waar het droog is en de temperatuur tussen 5 en 40 °C ligt.</li> <li>2. Neem contact op met uw bevoegde elektricien om het stopcontact te herstellen.</li> </ol>
De zelfaandrijving van de maaimachine werkt niet.	<ol style="list-style-type: none"> <li>1. De kabel van de zelfaandrijving is ontsteld of beschadigd.</li> </ol>	<ol style="list-style-type: none"> <li>1. De kabel van de zelfaandrijving afstellen. De kabel vervangen indien dit nodig is.</li> </ol>
Het ledindicatielampje op de acculader is rood.	<ol style="list-style-type: none"> <li>1. Het accupack en/of de acculader zijn/is boven of onder het geschikte temperatuurbereik.</li> </ol>	<ol style="list-style-type: none"> <li>1. Koppel de acculader af en verplaats de acculader en het accupack naar een locatie waar het droog is en de temperatuur tussen 5 en 40 °C ligt.</li> </ol>

<b>Probleem</b>	<b>Mogelijke oorzaak</b>	<b>Remedie</b>
Het ledindicatielampje op de acculader knippert rood.	<ol style="list-style-type: none"> <li>1. Er is een fout in de communicatie tussen het accupack en de lader.</li> <li>2. Het accupack is zwak.</li> </ol>	<ol style="list-style-type: none"> <li>1. Verwijder het accupack van de acculader, haal de acculader uit het stopcontact en wacht 10 seconden. Sluit de acculader opnieuw aan op het stopcontact en plaats het accupack op de acculader. Als het ledindicatielampje op de acculader nog steeds rood knippert, moet u deze procedure herhalen. Als het ledindicatielampje op de acculader na 2 pogingen nog steeds rood knippert, moet u het accupack volgens de gepaste procedure afvoeren in een recyclingcentrum.</li> <li>2. Neem contact op met een erkende servicedealer als de accu in garantie is of voer het accupack af volgens de gepaste procedure in een recyclingcentrum.</li> </ol>
De machine maakt een piepend geluid.	<ol style="list-style-type: none"> <li>1. Het accupack is niet opgeladen.</li> <li>2. De machine bevindt zich in een onveilige positie voor gebruik.</li> <li>3. De machine wordt te zwaar belast.</li> <li>4. Er is een ander elektrisch probleem met de machine.</li> </ol>	<ol style="list-style-type: none"> <li>1. Verwijder het accupack uit de machine en laad het op.</li> <li>2. Zorg ervoor dat de machine zich niet in een extreme hoek bevindt terwijl u ze gebruikt.</li> <li>3. Maai het gras met een hogere maaihoogte of loop langzamer tijdens het maaien.</li> <li>4. Probeer de andere probleemoplossende acties. Als het alarm nog steeds afgaat, moet u contact opnemen met een erkende servicedealer.</li> </ol>
De maaikwaliteit neemt af of is onbevredigend.	<ol style="list-style-type: none"> <li>1. Het mes is bot.</li> <li>2. Er zit aangekoekt vuil op het maaidek.</li> </ol>	<ol style="list-style-type: none"> <li>1. Laat het mes slijpen of vervangen.</li> <li>2. De onderkant van de machine reinigen.</li> </ol>
Het opvangen van het maaisel neemt af of is onbevredigend.	<ol style="list-style-type: none"> <li>1. De machine wordt te zwaar belast.</li> </ol>	<ol style="list-style-type: none"> <li>1. Maai het gras met een hogere maaihoogte.</li> </ol>
De machine maait ongelijkmatig.	<ol style="list-style-type: none"> <li>1. Het mes is bot.</li> <li>2. Het maaidek is beschadigd.</li> </ol>	<ol style="list-style-type: none"> <li>1. Laat het mes slijpen of vervangen.</li> <li>2. Neem contact op met een erkende servicedealer.</li> </ol>
De machine trilt.	<ol style="list-style-type: none"> <li>1. Het mes is gebogen of beschadigd.</li> </ol>	<ol style="list-style-type: none"> <li>1. Controleer het mes en vervang het indien nodig.</li> </ol>



# Opmerkingen:

# Opmerkingen:

## Privacyverklaring EEA/VK

### Toro's gebruik van uw persoonlijke gegevens

The Toro Company ("Toro") respecteert uw recht op privacy. Wanneer u onze producten koopt, kunnen we bepaalde persoonlijke informatie over u verzamelen, ofwel rechtstreeks via u ofwel via uw plaatselijk Toro- bedrijf of -dealer. Toro gebruikt deze informatie om te voldoen aan contractuele verplichtingen – zoals het registreren van uw garantie, het behandelen van uw garantieclaim of om contact met u op te nemen in het geval van terugroepacties – en voor legitieme zakelijke doeleinden – zoals klanttevredenheid meten, onze producten verbeteren of u productinformatie verschaffen die van belang kan zijn. Toro kan uw informatie delen met onze dochterondernemingen, distributeurs of andere zakenpartners in verband met deze activiteiten. We kunnen ook persoonlijke informatie vrijgeven van rechtswege of in verband met de verkoop, aankoop of fusie van een bedrijf. We verkopen uw persoonsgegevens nooit aan andere bedrijven voor marketingdoeleinden.

### Bewaring van uw persoonsgegevens

Toro bewaart uw persoonlijke informatie zolang deze relevant is voor de bovengenoemde doeleinden en in overeenstemming is met de wettelijke vereisten. Gelieve contact op te nemen via [legal@toro.com](mailto:legal@toro.com) voor meer informatie over de bewaarperiodes die van toepassing zijn.

### Toro's engagement inzake veiligheid

Uw persoonlijke informatie kan behandeld worden in de VS of een ander land dat mogelijk soepelere databeschermingswetten heeft dan het land waar u verblijft. Indien we uw informatie overdragen naar een ander land dan het land waar u verblijft, nemen wij de wettelijk verplichte maatregelen om ervoor te zorgen dat de informatie op gepaste wijze wordt beschermd en veilig wordt behandeld.

### Toegang en correctie

U hebt het recht om uw persoonlijke gegevens te corrigeren of te raadplegen, of zich te verzetten tegen de verwerking van uw gegevens of deze te beperken. Om deze rechten uit te oefenen, gelieve een e-mail te sturen naar [legal@toro.com](mailto:legal@toro.com). Als u zich zorgen maakt over de manier waarop Toro uw informatie heeft behandeld, vragen wij u om deze direct ten aanzien van ons te uiten. Europese burgers hebben het recht om een klacht in te dienen bij hun gegevensbeschermingsautoriteit.



**Count on it.**