



Count on it.

Form No. 3450-596 Rev A

Navodila za uporabo

Povezovalni kabel za nahrbtnik Revolution 60V

Model št.: 66005—Serijska št.: 322000001 in gor

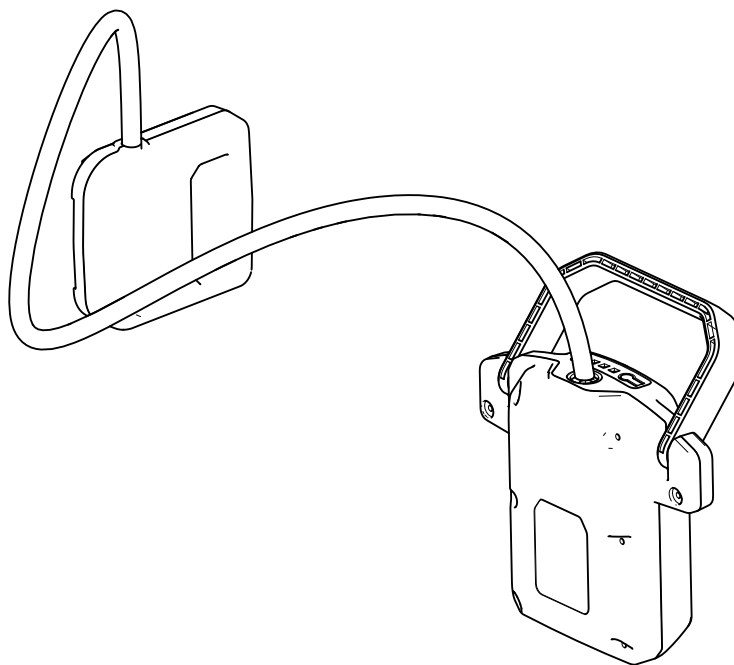



Za pomoč se obrnite na www.Toro.com/support za videoposnetke z navodili ali pokličite 1-888-384-9939, preden vrnete izdelek.

⚠ OPOZORILO

KALIFORNIJA Problem 65 Opozorilo

Napajalni kabel tega izdelka vsebuje svinec, kemično snov, ki je s strani države Kalifornija prepoznana kot škodljiva za reprodukcijo in povzročiteljica napak pri rojstvu. Po končanih delih si umijte roke.

Z uporabo tega izdelka boste morda izpostavljeni kemikalijam, za katere je Zvezna država Kalifornija ugotovila, da povzročajo raka, prirojene napake ali škodo reproduktivnim organom.

strankam proizvajalca, pri čemer predhodno pripravite številko modela in serijsko številko izdelka. **Diagram 1** označuje mesto številke modela in serijske številke na izdelku. Številke vpišite v ustrezna polja.

Pomembno: Do podatkov o garanciji, delih in drugih informacij o izdelku lahko dostopate tako, da z mobilno napravo odčitate QR-kodo na nalepki s serijsko številko (če je nameščena).

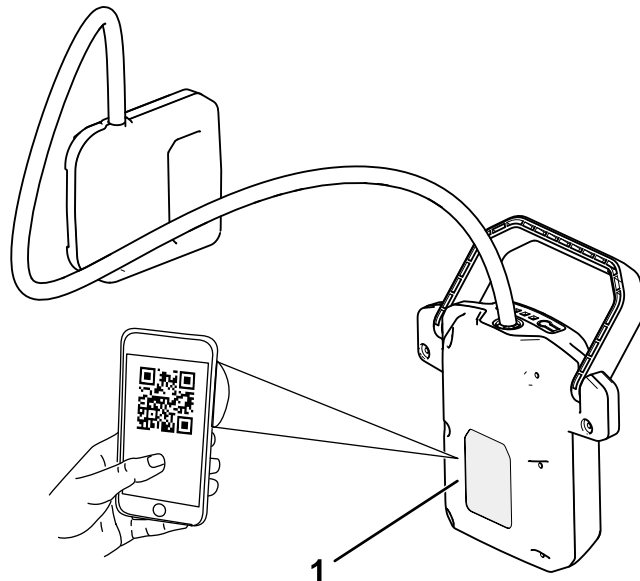

g387674

Diagram 1

1. Mesto številke modela in serijske številke.

Uvod

Povezovalni kabel za nahrbtnik je namenjen za domačo in komercialno uporabo. Povezovalni kabel za nahrbtnik je zasnovan za priključitev na 60V nahrbtnik Toro in se uporablja za napajanje 60V ročnega orodja Toro. Uporaba izdelka za nepredvidene namene je lahko nevarna za vas in navzoče osebe.

Nahrbtnik in povezovalni kabel za nahrbtnik nista združljiva z izdelki za delo na tleh ali samohodnimi izdelki (npr. orodje za odstranjevanje snega ali kosilnice).

Podrobno preberite te informacije, da se seznanite s pravilnim upravljanjem in vzdrževanjem ter preprečite telesne poškodbe in poškodbe stroja. Za pravilno in varno upravljanje izdelka ste odgovorni sami.

Če potrebujete več informacij, vključno z nasveti glede varnosti, gradivom za usposabljanje za uporabo, podatki o dodatni opremi in pomočjo pri iskanju prodajalca oziroma želite registrirati izdelek, obiščite spletno mesto www.Toro.com.

Če potrebujete servisne storitve, originalne dele proizvajalca ali dodatne informacije, se obrnite na pooblaščenega prodajalca oziroma službo za pomoč

Model št.: _____

Serijska št.: _____

Znak varnostnega opozorila

Znak varnostnega opozorila (Diagram 2) tako v tem priročniku kot tudi na stroju označuje pomembna varnostna opozorila, ki jih morate upoštevati, da preprečite nesreče.



Diagram 2

Znak varnostnega opozorila

g000502

Ta znak varnostnega opozorila je nad opozorili, ki opozarjajo na nevarno ravnanje ali okoliščine, sledi pa mu beseda **NEVARNOST**, **OPOZORILO** ali **SVARILO**.

NEVARNOST označuje neposredno nevarnost, ki **bo** privedla do smrti ali hudih telesnih poškodb, če je ne preprečite.

OPOZORILO označuje morebitno nevarnost, ki **lahko** privede do smrti ali hudih telesnih poškodb, če je ne preprečite.

SVARILO označuje neposredno nevarnost, ki **bi lahko** privedla do lažjih ali zmernih telesnih poškodb, če je ne preprečite.

Za poudarjanje informacij sta v tem priročniku uporabljeni še dve drugi besedi. **Pomembno** opozarja na posebne tehnične informacije, medtem ko **Opomba** označuje informacije, ki jih morate posebej pozorno prebrati.

Varnost

Nalepke z varnostnimi opozorili in navodili



Varnostne nalepke in nalepke z navodili so nameščene v bližini vseh nevarnih predelov in dobro vidne upravljavcu. Poškodovane in manjkajoče varnostne nalepke nadomestite z novimi.



decal145-3807

145-3807

1. Opozorilo – preberite uporabniški priročnik.
2. Zavržite v skladu s predpisi.



decal145-3808

145-3808

1. Stanje napolnjenosti akumulatorja

Pregled izdelka

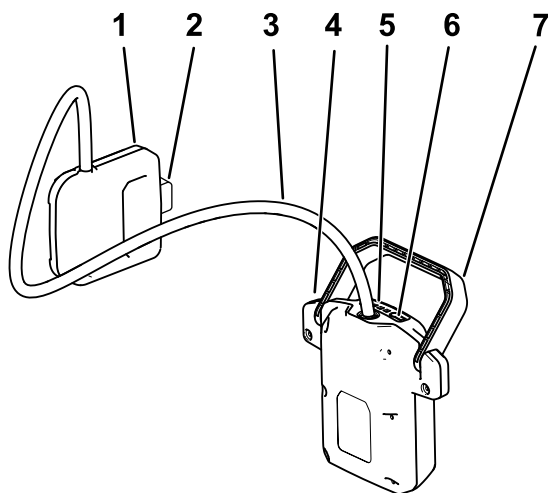

Diagram 3

g387676

- | | |
|---|--|
| 1. Priključek za nahrbtnnik | 5. Svetleče diode (prikaz napolnjenosti) |
| 2. Jeziček zaskočnega zapaha priključka za nahrbtnnik | 6. Gumb za prikaz napolnjenosti akumulatorja |
| 3. Povezovalni kabel | 7. Ročaj priključka za akumulator |
| 4. Priključek za akumulator | |

Delovanje

⚠ OPOZORILO

Nepravilna uporaba nahrbtnnika, povezovalnega kabla za nahrbtnnik ali priključenega orodja lahko privede do poškodb.

Pred uporabo povezovalnega kabla za nahrbtnnik z nahrbtnnikom preberite in navodila za uporabo nahrbtnnika in ustreznega orodja ter jih upoštevajte.

⚠ OPOZORILO

Pred vsako uporabo preverite, ali je povezovalni kabel poškodovan; poškodovanega kabla ne uporabljajte.

- Če je kabel poškodovan, ga mora zamenjati proizvajalec, pooblaščen servisni zastopnik ali pooblaščen serviser, da bi se izognili nevarnosti.
- S kablom ravnajte previdno. Kabla nikoli ne uporabljajte za prenašanje, vlečenje ali odklop električnega priključkov povezovalnega kabla.
- Kabel zaščitite pred toploto, oljem, ostrimi robovi in gibljivimi deli.
- Če uporabljate orodje za rezanje, kabla ne približujte delu, kjer izvajate rezanje.

Namestitev povezovalnega kabla

1. Priključek za nahrbtnnik poravnajte z nahrbtnnikom in ga potisnite v nahrbtnnik, da se zaskoči v zapah (Diagram 4).

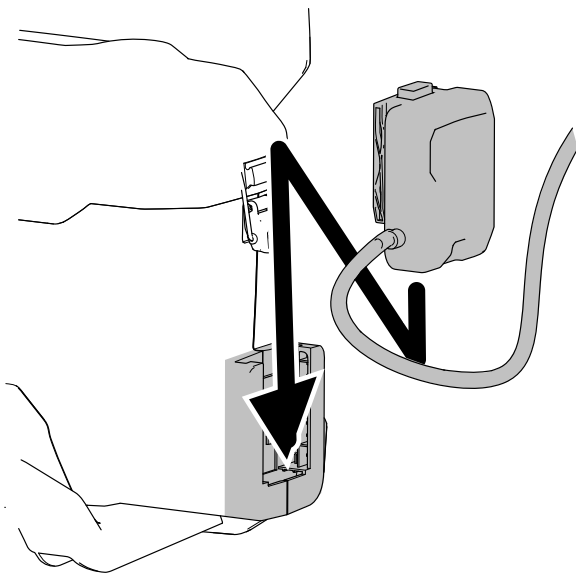

Diagram 4

g365351

2. Priključek za akumulator poravnajte z akumulator in priključite vstavite v orodje, da se zaskoči v zapah, kot je prikazano na [Diagram 5](#).

Opomba: Kadar koli lahko pritisnete gumb za prikaz napoljenosti na akumulatorju, da s svetlečimi diodami prikažete napoljenost (lučke LED).

Opomba: Priključek za akumulator je združljiv samo z ročnim orodjem in ga ni mogoče uporabljati z izdelki, ki se uporabljajo na tleh, ali s samohodnimi izdelki (kot so orodja za odstranjevanje snega ali kosilnice).

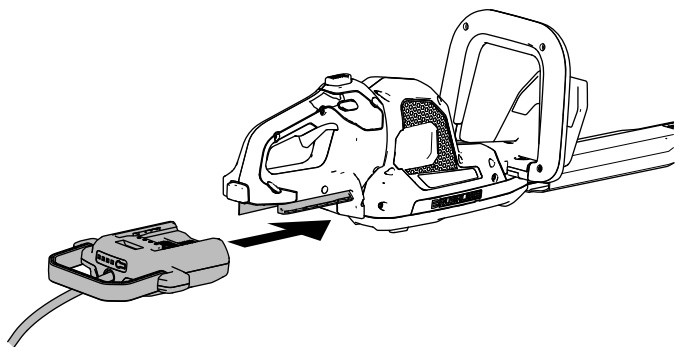

Diagram 5

g365352

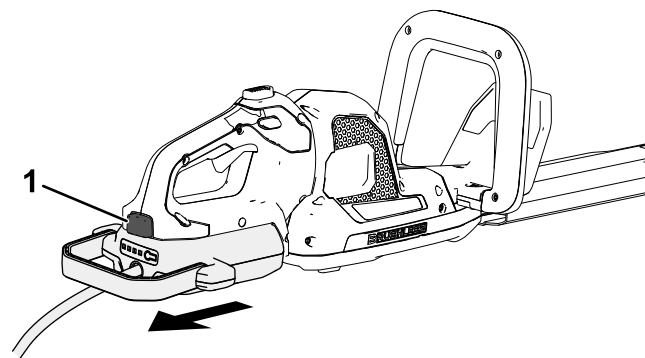

Diagram 6

g365354

1. Jeziček zaskočnega zapaha
-
2. Pritisnite jeziček zaskočnega zapaha na priključku za nahrbtnik in ga povlecite navzgor, da povezovalni kabel odklopite iz nahrbtnika ([Diagram 7](#)).

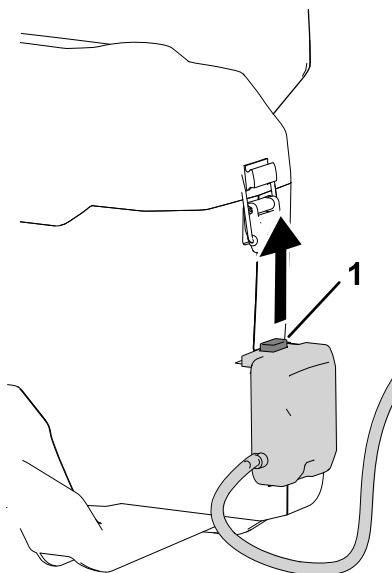

Diagram 7

g365353

1. Jeziček zaskočnega zapaha

Odstranjevanje povezovalnega kabla

1. Pritisnite jeziček zaskočnega zapaha na priključku za akumulator in ga odklopite iz orodja ([Diagram 6](#)).

Vzdrževanje

V normalnih pogojih ni potrebe po vzdrževanju in servisiranju.

Površino opreme čistite izključno tako, da jo obrišete s suho krpo.

Ne razstavljajte opreme; če je poškodovana, in je ne poskušajte uporabljati. Obrnite se na pooblaščenega serviserja.

Shranjevanje

- Po uporabi odklopite napajanje izdelka (tj. odstranite povezovalni kabel) in preverite morebitne poškodbe.
- Iz izdelka odstranite ves drobir.
- Povezovalnega kabla ne shranjujte priključenega na nahrbtnik ali orodje.
- Kadar ne uporabljate povezovalnega kabla, ga shranjujte zunaj dosega otrok.
- Povezovalni kabel shranjujte stran od korozivnih sredstev, kot so kemikalije za vrt in sol za posipanje.
- Povezovalni kabel hranite v hladnem, čistem in suhem prostoru.

Tehnične motnje

Izvedite samo korake, opisane v teh navodilih. Če težav ne morete odpraviti sami, mora vse nadaljnje preglede, vzdrževanje in popravila izvesti pooblaščen servisni center ali kvalificiran strokovnjak.

Težava	Možni vzroki	Pravilni postopki
Orodje ne deluje ali ne deluje neprekinjeno, ko je povezovalni kabel priključen.	<ol style="list-style-type: none">1. Priključek za akumulator ni pravilno priključen v orodje.2. Priključek za nahrbtnik ni pravilno priključen v nahrbtnik.3. Akumulator ni napolnjen.4. Na polih akumulatorja je vlaga.5. Na polih priključka za akumulator ali priključka za nahrbtnik je vlaga.6. Povezovalni kabel za nahrbtnik je poškodovan.7. Akumulator je poškodovan.8. Akumulator je pod ali nad ustreznim temperaturnim razponom.9. Druga električna okvara orodja, nahrbtnika, akumulatorja ali povezovalnega kabla.	<ol style="list-style-type: none">1. Odstranite in znova priključite priključek za akumulator, pri čemer pazite, da bo pravilno vstavljen in pritrjen.2. Odstranite in znova priključite priključek za nahrbtnik, pri čemer pazite, da bo pravilno vstavljen in pritrjen.3. Odstranite akumulator z orodja in ga napolnite.4. Odstranite akumulator in ga posušite ali obrišite do suhega.5. Odstranite priključek za nahrbtnik in priključek za akumulator ter ju posušite ali obrišite do suhega.6. Zamenjajte povezovalni kabel za nahrbtnik ali pa se obrnite na pooblaščen servis.7. Zamenjajte akumulator ali pa se obrnite na pooblaščen servis.8. Akumulator prestavite na suho mesto s temperaturo med 5 °C in 40 °C.9. Obrnite se na pooblaščenega serviserja.

Opozorilo glede kalifornijskega zakona o nevarnih snoveh (Proposition 65)

Kaj pomeni to opozorilo?

Na prodajnih izdelkih boste morda videli nalepko z naslednjim ali podobnim opozorilom:



OPOZORILO: rak in škodljiv vpliv na razmnoževanje – www.p65Warnings.ca.gov.

Kaj je zakon o nevarnih snoveh (Prop 65)?

Zakon o nevarnih snoveh (Prop 65) velja za vsa podjetja, ki delujejo v Kaliforniji, prodajajo izdelke v Kaliforniji ali proizvajajo izdelke, ki jih je mogoče prodajati ali prinesiti v Kalifornijo. Določa, da mora guverner zvezne države Kalifornija vzdrževati in objaviti seznam kemikalij, za katere je znano, da povzročajo raka, prirojene napake in/ali imajo druge negativne vplive na sposobnost razmnoževanja. Seznam, ki ga posodobijo vsako leto, vsebuje več sto kemikalij, ki jih lahko najdemo v številnih izdelkih za vsakodnevno uporabo. Namen zakona o nevarnih snoveh (Prop 65) je obvestiti javnost o izpostavljenosti tem kemikalijam.

Zakon o nevarnih snoveh (Prop 65) ne prepoveduje prodaje izdelkov, ki vsebujejo te kemikalije, temveč zahteva, da so na izdelkih, embalaži izdelkov ali v dokumentaciji izdelka navedena opozorila. Poleg tega prisotnost opozorila v skladu z zakonom o nevarnih snoveh (Prop 65) ne pomeni, da izdelek ne izpolnjuje varnostnih standardov ali zahtev. Vlada zvezne države Kalifornija je objavila pojasnilo, da prisotnost opozorila v skladu z zakonom o nevarnih snoveh (Prop 65) ni enakovredna odločbi regulativnega organa glede »varnosti« ali »nevarnosti« izdelka. Mnoge od teh kemikalij se uporablja v izdelkih za vsakodnevno uporabo brez dokumentiranih škodljivih vplivov. Za več informacij obiščite <https://oag.ca.gov/prop65/faqs-view-all>.

Opozorilo v skladu z zakonom o nevarnih snoveh (Prop 65) pomeni, da je podjetje: (1) ocenilo izpostavljenost in presodilo, da »ne predstavlja pomembnega tveganja«; ali (2) da je bilo opozorilo dodano na podlagi prisotnosti kemikalije s seznama brez ocene izpostavljenosti.

Ali ta zakon velja povsod?

Opozorila na podlagi zakona o nevarnih snoveh (Prop 65) so obvezna samo po zakonodaji zvezne države Kalifornija. Ta opozorila lahko vidite na različnih mestih po vsej Kaliforniji, med drugim tudi v restavracijah, trgovinah z živili, hotelih, šolah in bolnišnicah ter na številnih izdelkih. Poleg tega nekatere spletne trgovine in trgovci na drobno, ki prodajo blago po pošti, navajajo opozorila v skladu z zakonom o nevarnih snoveh (Prop 65) na svojih spletnih straneh ali v katalogih.

V kakšni zvezi so opozorila zvezne države Kalifornija z omejitvami na zvezni ravni ZDA?

Standardi po zakonu o nevarnih snoveh (Prop 65) so pogosto bolj strogi od zveznih in mednarodnih standardov. Za različne snovi so ravni koncentracij, za katere se zahteva opozorilo v skladu z zakonom o nevarnih snoveh (Prop 65), veliko nižje od zveznih omejitev. Na primer standard za opozorila v skladu z zakonom o nevarnih snoveh (Prop 65) za svinec je 0,5 µg/dan, kar je bistveno manj pod zveznih in mednarodnih standardov.

Zakaj nekateri podobni izdelki nimajo tega opozorila?

- Za izdelke, ki se prodajajo v Kaliforniji, se zahteva označevanje v skladu z zakonom o nevarnih snoveh (Prop 65), medtem ko se za podobne izdelke, ki se prodajajo drugje, to ne zahteva.
- Podjetje, ki je v pravnem postopku v zvezi z zakonom o nevarnih snoveh (Prop 65) doseglo poravnavo, bo moralo uporabljati opozorila v skladu s tem zakonom, medtem ko drugim podjetjem tega ni treba storiti.
- Izvajanje zakona o nevarnih snoveh (Prop 65) ni povsem dosledno.
- Nekatera podjetja se odločijo, da izdelkov ne bodo opremila z opozorili, če presodijo, da zanje zakon o nevarnih snoveh (Prop 65) ne velja, vendar pa odsotnost opozoril še ne pomeni, da izdelek ne vsebuje podobnih koncentracij kemikalij s seznama.

Zakaj podjetje proizvajalec prilaga to opozorilo?

Naša družba se je odločila, da bo potrošnikom dala na razpolago vse možne informacije, ki jih potrebujejo za odločitve, katere izdelke bodo kupili in uporabljali. Proizvajalec v določnih primerih prilaga opozorila zaradi prisotnosti ene ali več kemikalij s seznama brez ocene ravni izpostavljenosti, ker za nekatere kemikalije s seznama ne obstajajo zahteve v zvezi mejnimi vrednostmi izpostavljenosti. Čeprav je izpostavljenost zaradi izdelkov naše družbe morda zanemarljiva ali v takem obsegu, da »ne predstavlja večjega tveganja«, se je proizvajalec iz previdnosti odločil, da bo priložil opozorila v skladu z zakonom o nevarnih snoveh (Prop 65). Če proizvajalec teh opozoril ne bi priložil, bi bil lahko izpostavljen tožbi zvezne države Kalifornija ali posameznikov, ki bi zahtevali skladnost z zakonom o nevarnih snoveh (Prop 65), in visokim denarnim kaznim.