



**Count on it.**

**Návod na obsluhu**

## Upínací popruh na batoh Revolution 60V

Číslo modelu 66005—Výrobné číslo 322000001 a vyššie

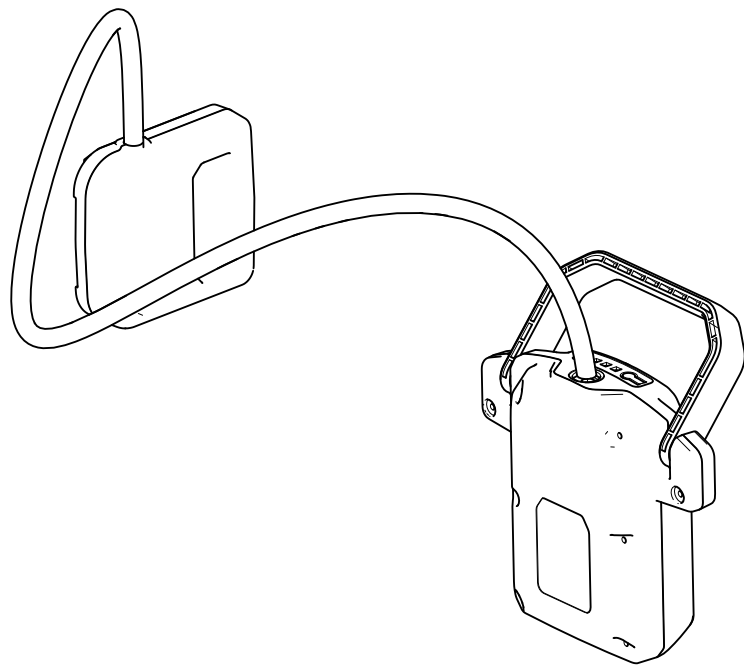



**Pomoc nájdete na lokalite [www.Toro.com/support](http://www.Toro.com/support), kde sa nachádzajú inštruktážne videá, alebo pred vrátením výrobku zavolajte na číslo 1-888-384-9939.**

## ▲ DÔLEŽITÉ UPOZORNENIE

### KALIFORNIE

**Dôležité upozornenie, poučka 65**

Napájací kábel tohto výrobku obsahuje olovo, čiže chemickú látku, ktorá je v štáte Kalifornia známa ako látka vyvolávajúca vrodené vývojové vady alebo ďalšie poruchy reprodukcie. Po manipulácii s napájacím káblom si riadne umyte ruky. Používanie tohto produktu môže spôsobiť vystavenie pôsobeniu chemických látok, o ktorých je v štáte Kalifornia známe, že spôsobujú rakovinu a vrodené chyby alebo poškodzujú reprodukčné orgány.

Ak potrebujete servis, originálne diely od výrobcu alebo doplňujúce informácie, obráťte sa na autorizovaného servisného predajcu alebo zákaznícke stredisko výrobcu a pripravte si číslo modelu a sériové číslo svojho výrobku. Na **Obrázok 1** je označené miesto na výrobku s číslom modelu a sériovým číslom. Číslo si zaznamenajte do poskytnutého priestoru.

**Dôležité:** Prístup k informáciám o záruke, súčiastkach a ďalším informáciám o produkte získate oskenovaním kódu QR na štítku so sériovým číslom (ak sa nachádza na produkte) pomocou mobilného zariadenia.

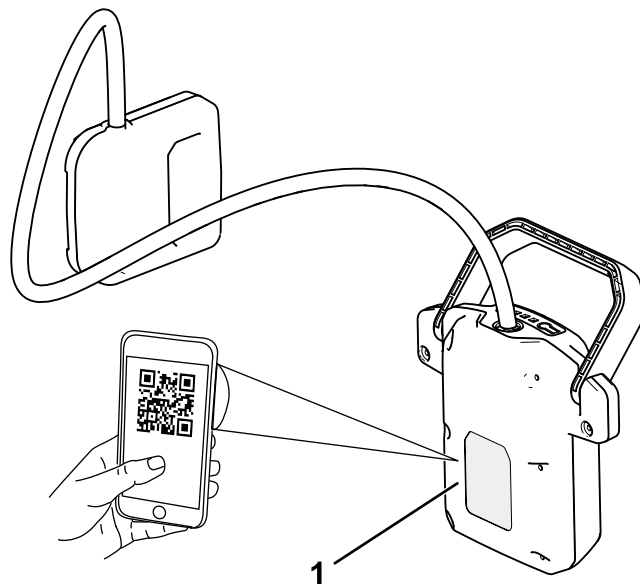

Obrázok 1

g387674

1. Umiestnenie čísla modelu a sériového čísla.

Číslo modelu \_\_\_\_\_  
Výrobné číslo \_\_\_\_\_

## Úvod

Tento upínací popruh je určený na používanie vlastníkami domov a profesionálnymi operátormi. Tento upínací popruh na batoh je určený na pripojenie batohu Toro 60V k zdroju napájania kompatibilných ručne ovládaných produktov Toro 60V. Používanie tohto výrobku na iné ako určené použitie môže byť nebezpečné pre vás a okolostojacich.

**Batoh a upínací popruh na batoh nie sú kompatibilné s výrobkami, ktoré sa používajú pri práci na zemi alebo pri chôdzi (napríklad náradie na odstraňovanie snehu alebo kosačka na trávnu).**

Tieto informácie si pozorne prečítajte, aby ste sa produkt naučili správne ovládať a udržiavať a aby ste predchádzali zraneniam a poškodeniu produktu. Zodpovedáte za správnu a bezpečnú obsluhu produktu.

Na lokalite [www.Toro.com](http://www.Toro.com) získate ďalšie informácie vrátane bezpečnostných tipov, školiacich materiálov týkajúcich sa prevádzky, informácií o príslušenstve a tiež pomoc pri hľadaní predajcu alebo registrácii výrobku.

# Symbol bezpečnostného upozornenia

Symbol bezpečnostného upozornenia (Obrázok 2) zobrazený v tejto príručke aj na stroji identifikuje dôležité bezpečnostné upozornenia, ktoré je nutné dodržiavať, aby ste predišli nehodám.



Obrázok 2

Symbol bezpečnostného upozornenia

g000502

Symbol bezpečnostného upozornenia sa zobrazí nad informáciami, ktoré vás upozorňujú na nebezpečné činnosti alebo situácie; nasleduje za ním slovo **NEBEZPEČENSTVO**, **VÝSTRAHA** alebo **UPOZORNENIE**.

**NEBEZPEČENSTVO** označuje bezprostredne hroziacu nebezpečnú situáciu, ktorá, ak sa jej nezabráni, **povedie** k smrti alebo vážnemu úrazu.

**VÝSTRAHA** označuje potenciálne nebezpečnú situáciu, ktorá, ak sa jej nezabráni, **môže** viesť k smrti alebo vážnemu úrazu.

**UPOZORNENIE** označuje potenciálne nebezpečnú situáciu, ktorá, ak sa jej nezabráni, **môže** viesť k menšiemu až strednému úrazu.

V tejto príručke sa používajú na zvýraznenie informácií aj dve ďalšie slová. Slovo **Dôležité** upriamuje pozornosť na špeciálne mechanické informácie a slovo **Poznámka** zdôrazňuje všeobecné informácie, ktoré si zaslúžia špeciálnu pozornosť.

# Bezpečnosť

## Bezpečnostné a inštrukčné štítky



Operátor dobre vidí bezpečnostné štítky a pokyny, ktoré sú umiestnené v každom priestore s potenciálne hroziacim nebezpečenstvom. Poškodené alebo chýbajúce štítky nahradte.



145-3807

decal145-3807

1. Výstraha – prečítajte si *používateľskú príručku*.
2. Nelikvidujte nevhodným spôsobom.



145-3808

decal145-3808

1. Stav nabitia batérie

# Súčasti stroja

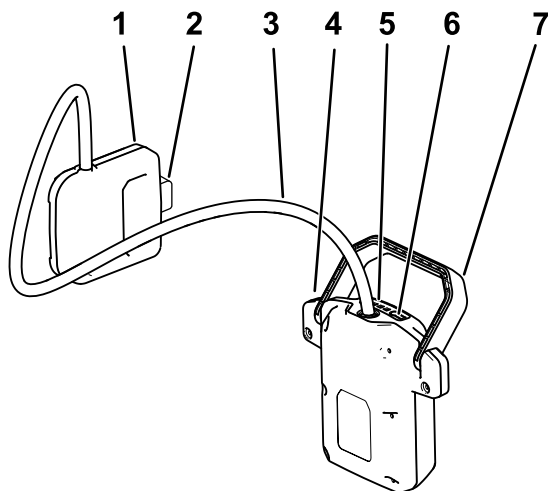

Obrázok 3

g387676

- |                                      |  |
|--------------------------------------|--|
| 1. Konektor batohu                   | 5. Indikátory LED (aktuálne nabitie)   |
| 2. Tlačidlo západky konektora batohu | 6. Tlačidlo indikátora nabitia batérie |
| 3. Lano upínacieho popruhu           | 7. Rukoväť konektora batérie           |
| 4. Konektor batérie                  |  |

# Obsluha

## ⚠ DÔLEŽITÉ UPOZORNENIE

Nesprávne používanie batohu, upínacieho popruhu na batoh alebo pripojeného nástroja môže spôsobiť riziko zranenia.

Pred použitím upínacieho popruhu s batohom si prečítajte návod na použitie batohu a konkrétneho nástroja a riadte sa ním.

## ⚠ DÔLEŽITÉ UPOZORNENIE

Pred každým použitím skontrolujte, či nie je upevňovací kábel poškodený. Poškodený kábel nepoužívajte.

- Ak je kábel poškodený, musí ho vymeniť výrobca, jeho autorizovaný servisný zástupca alebo autorizovaný servisný predajca, aby sa predišlo nebezpečenstvu.
- Kábel používajte správne. Nikdy nepoužívajte kábel na nosenie, ťahanie alebo odpájanie upínacieho popruhu.
- Udržujte kábel mimo dosahu tepla, oleja, ostrých hrán alebo pohyblivých častí.
- Ak používate nástroj na rezanie, udržujte kábel mimo miesta rezu.

## Inštalácia upínacieho popruhu

1. Zarovnajte konektor batohu s batohom a zasúvajte ho do batohu, kým nezapadne do západky (Obrázok 4).

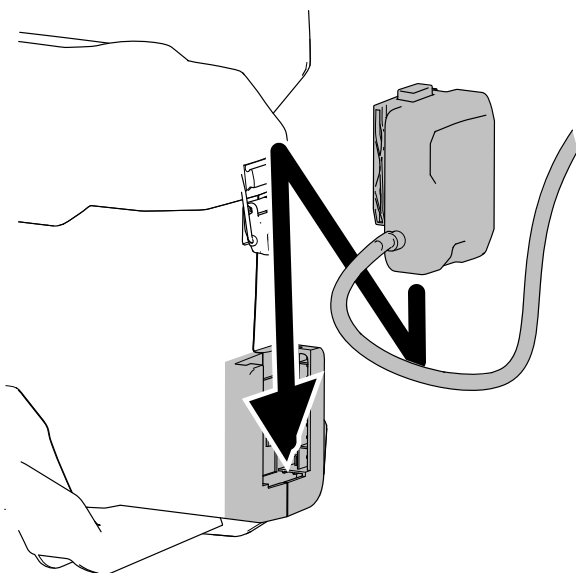

Obrázok 4

g365351

2. Zarovnajte konektor batérie a zasúvajte ho do nástroja, kým nezapadne do západky tak, ako je znázornené na obrázku [Obrázok 5](#).

**Poznámka:** Aktuálny stav nabitia kedykoľvek zobrazíte stlačením tlačidla indikátora nabitia batérie na konektore batérie (indikátory LED).

**Poznámka:** Upínací popruh batérie je kompatibilný len s ručne ovládanými produktmi, nie je možné ho použiť s produktmi, ktoré sa používajú na zemi alebo pri chôdzi (napríklad náradie na odstraňovanie snehu alebo kosačka na trávnu).

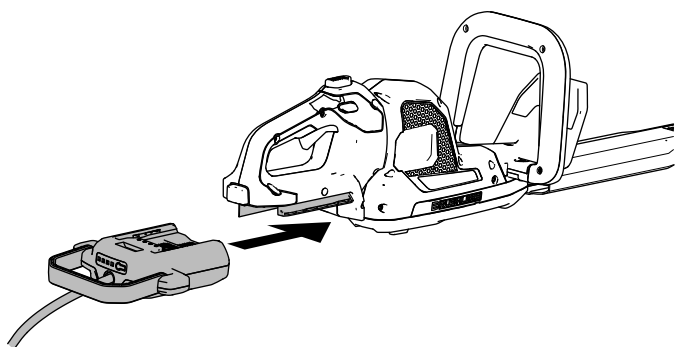

Obrázok 5

g365352

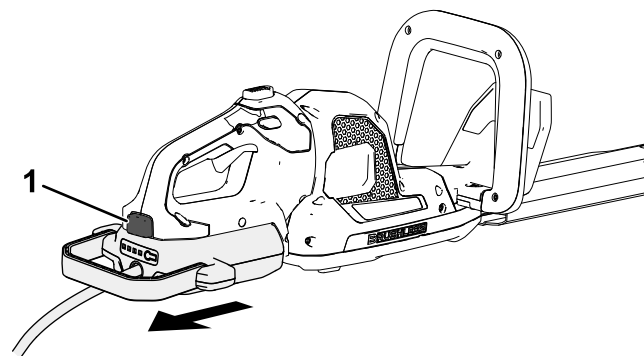

Obrázok 6

g365354

1. Tlačidlo západky
- 
2. Stlačte tlačidlo západky na konektore batohu a potiahnite ho smerom nahor, čím oddelíte upínací popruh od batohu ([Obrázok 7](#)).

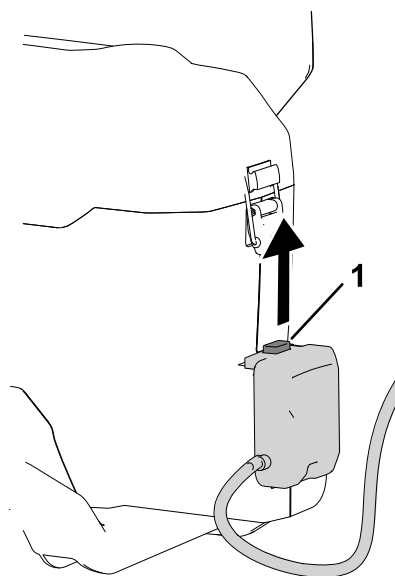

Obrázok 7

g365353

1. Tlačidlo západky

## Odstránenie upínacieho popruhu

1. Stlačte tlačidlo západky na nástroji a vyberte konektor batérie z nástroja ([Obrázok 6](#)).

# Údržba

Pri normálnych podmienkach nie sú údržba ani servis potrebné.

Keď čistíte povrch vybavenia, utrite ho len suchou handričkou.

Vybavenie nerozoberajte. Ak je poškodené, neskúšajte ho používať a obráťte sa na autorizovaného servisného predajcu.

## Skladovanie

- Odpojte produkt od zdroja napájania (t. j. odstráňte upínací popruh) a po používaní skontrolujte prípadné poškodenie.
- Utrite zo stroja všetok cudzí materiál.
- Upínací popruh neuchovávajte pripojený k batohu alebo k nástroju.
- Keď sa upínací popruh nepoužíva, uskladnite ho mimo dosahu detí.
- Upínací popruh uchovávajte mimo korozívnych agentov, napríklad chemických látok používaných v záhrade a cestných posypových solí.
- Upínací popruh skladujte na uzavretom, čistom a suchom mieste.

# Odstraňovanie závad

Vykonajte len kroky opísané v týchto pokynoch. Ak problém nedokážete vyriešiť sami, všetky ďalšie kontroly, údržbu a opravy musí vykonať pracovník autorizovaného servisného centra alebo podobne kvalifikovaný odborník.

Závada	Možné príčiny	Zpôsob opravy
Keď je nainštalovaný upínací popruh, nástroj nefunguje alebo funguje prerušovane.	<ol style="list-style-type: none"><li>1. Konektor batérie nie je úplne vložený do stroja.</li><li>2. Konektor batohu nie je úplne vložený do batohu.</li><li>3. Batérie nie sú nabité.</li><li>4. Na vodičoch batérie je vlhkosť.</li><li>5. Na vodičoch konektor batohu alebo batérie je vlhkosť.</li><li>6. Upínací popruh na batoh je poškodený.</li><li>7. Batérie sú poškodené.</li><li>8. Batérie sa nachádzajú nad alebo pod vhodným teplotným rozsahom.</li><li>9. Na nástroji, batohu, batérii alebo upínacom popruhu sa vyskytol iný elektrický problém.</li></ol>	<ol style="list-style-type: none"><li>1. Vyberte konektor batérie zo stroja a znova ho doň vložte, pričom sa uistite, že je úplne vložený a zaistený.</li><li>2. Vyberte konektor batohu z batohu a znova ho doň vložte, pričom sa uistite, že je úplne vložený a zaistený.</li><li>3. Vyberte batérie z nástroja a nabite ich.</li><li>4. Vyberte batérie a nechajte ich vyschnúť alebo ich utrite do sucha.</li><li>5. Vyberte konektor batohu aj konektor batérie a nechajte ich vyschnúť alebo ich utrite do sucha.</li><li>6. Ak problém pretrváva, vymeňte upínací popruh na batoh alebo kontaktujte autorizovaného servisného predajcu.</li><li>7. Vymeňte batérie alebo sa obráťte na autorizovaného servisného zástupcu.</li><li>8. Batérie presuňte na suché miesto s teplotným rozsahom od 5 °C do 40 °C.</li><li>9. Obráťte sa na autorizovaného servisného zástupcu.</li></ol>

# Informácie o upozornení na základe Kalifornského návrhu 65

## Čoho sa táto výstraha týka?

Môžete naraziť na predávaný produkt so štítkom s podobnou výstrahou, ako je táto:



**VÝSTRAHA:** môže spôsobiť rakovinu a poškodzovať reprodukčné orgány – [www.p65Warnings.ca.gov](http://www.p65Warnings.ca.gov) (WARNING: Cancer and Reproductive Harm—[www.p65Warnings.ca.gov](http://www.p65Warnings.ca.gov)).

## Čo je Prop 65?

Zákon Prop 65 sa vzťahuje na všetky spoločnosti, ktoré vykonávajú svoju obchodnú činnosť v Kalifornii, predávajú produkty v Kalifornii alebo vyrábajú produkty, ktoré sa môžu predávať v Kalifornii alebo prepravovať do Kalifornie. Tento zákon nariaďuje kalifornskému guvernérovi, aby aktualizoval a zverejňoval zoznam chemických látok známych tým, že spôsobujú rakovinu, defekty pri narodení alebo iné poškodenia reprodukčných orgánov. Zoznam sa každoročne aktualizuje a zahŕňa stovky chemických látok nachádzajúcich sa v mnohých položkách každodennej potreby. Cieľom zákona Prop 65 je informovať verejnosť o účinkoch týchto chemických látok.

Zákon Prop 65 nezakazuje predaj produktov obsahujúcich tieto chemické látky, no vyžaduje uvádzanie upozornení na všetkých produktoch, baleniach produktov alebo materiáloch dodávaných s produktmi. Upozornenie na základe zákona Prop 65 neznamená, že produkt porušuje niektoré bezpečnostné štandardy alebo požiadavky. Kalifornská vláda v skutočnosti vysvetlila, že upozornenie na základe zákona Prop 65 „nie je totožné s regulačným rozhodnutím o tom, či je určitý produkt bezpečný alebo nie“. Mnohé z týchto chemických látok sa celé roky používajú v produktoch každodennej potreby bez akéhokoľvek zdokumentovaného poškodenia. Ďalšie informácie nájdete na stránke <https://oag.ca.gov/prop65/faqs-view-all>.

Upozornenie na základe zákona Prop 65 znamená, že spoločnosť (1) vyhodnotila mieru vystavenia určitej látke a prišla k záveru, že táto miera neprekračuje „žiadnu hranicu vysokého rizika“, alebo (2) sa upozornenie rozhodla zverejniť na základe svojich znalostí o prítomnosti chemickej látky uvedenej vo vládnom zozname, no bez pokusu o vyhodnotenie miery vystavenia.

## Platí tento zákon všade?

Upozornenia na základe zákona Prop 65 vyžadujú len kalifornské právne predpisy. Tieto upozornenia môžete vidieť v Kalifornii na množstve zariadení, okrem iného vrátane reštaurácií, predajní potravín, hotelov, škôl a nemocníc a na množstve rôznych produktov. Okrem toho upozornenia na základe zákona Prop 65 uvádzajú na svojich webových lokalitách alebo v katalógoch aj niektorí online maloobchodní predajcovia alebo zásielkové obchody.

## Aký je rozdiel medzi upozoreniami na základe kalifornského zákona a federálnymi limitmi?

Štandardy podľa zákona Prop 65 sú často prísnejšie ako federálne a medzinárodné štandardy. Existujú rôzne látky, ktoré vyžadujú upozornenie na základe zákona Prop 65 pri oveľa nižšej úrovni, ako sú stanovené federálne limity. Napríklad štandard podľa zákona Prop 65 týkajúci sa upozornení pre olovo je 0,5 µg/deň, pričom táto hodnota je výrazne pod limitom definovaným vo federálnych a medzinárodných štandardoch.

## Prečo sa toto upozornenie neuvádza na všetkých podobných produktoch?

- Produkty predávané v Kalifornii vyžadujú označenie podľa zákona Prop 65, zatiaľ čo pri podobných produktoch predávaných inde sa to nevyžaduje.
- Od spoločnosti zapojenej do súdneho sporu v súvislosti so zákonom Prop 65, ktorá dosiahne vyrovnanie, sa môže vyžadovať používanie upozornení na základe zákona Prop 65 na jej produktoch, no na iné spoločnosti vyrábajúce podobné produkty sa takáto požiadavka vzťahovať nemusí.
- Uplatňovanie zákona Prop 65 je nekonzistentné.
- Spoločnosti sa môžu rozhodnúť neuvádzať tieto upozornenia, pretože predpokladajú, že sa to od nich na základe zákona Prop 65 nevyžaduje. No chýbajúce upozornenia na produkte neznamenajú, že produkt neobsahuje chemické látky uvedené vo vládnom zozname na podobnej úrovni hodnôt.

## Prečo výrobca používa toto upozornenie?

Výrobca sa rozhodol poskytovať spotrebiteľom čo najviac informácií, aby mohli prijímať informované rozhodnutia o nakupovaných a používaných produktoch. Výrobca uvádza upozornenia v určitých prípadoch na základe vedomostí o prítomnosti jednej alebo viacerých chemických látok zo zoznamu bez hodnotenia úrovne vystavenia, pretože nie pri všetkých chemických látkach uvedených v zozname sú uvedené požiadavky týkajúce sa vystavenia ich pôsobeniu. Hoci môže byť miera vystavenia v súvislosti s produktmi výrobcu zanedbateľná alebo úplne v rozsahu definovanom ako „žiadne vysoké riziko“, výrobca sa napriek tomu rozhodol uvádzať upozornenia na základe zákona Prop 65. Navyše platí, že ak výrobca tieto upozornenia neuvedie, štát Kalifornia alebo súkromné strany snažiace sa o presadzovanie zákona Prop 65 by ho mohli žalovať a hrozili by mu vysoké pokuty.