



Count on it.

Form No. 3450-594 Rev A

Manualul utilizatorului

Prindere suport tether pentru aparatură purtată pe spate Revolution 60V

Nr. model 66005—Nr. serie 322000001 și Sus

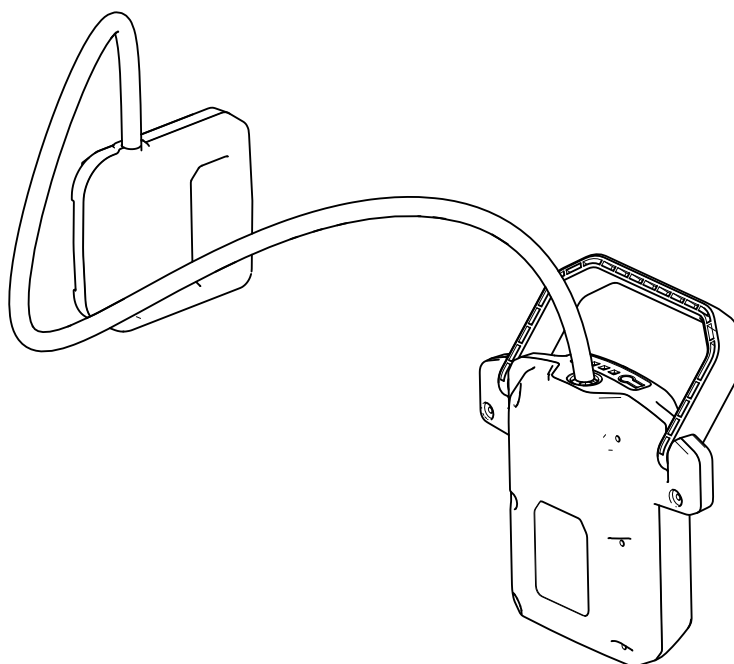



Pentru asistență, vă rugăm să consultați www.Toro.com/support pentru videoclipuri cu instrucțiuni sau să ne contactați la 1-888-384-9939 înainte de a returna acest produs.

⚠ ATENȚIE

CALIFORNIA

Propunere 65 Avertismente

Cablul de alimentare al acestui produs conține plumb, o substanță chimică cunoscută în Statul California ca substanță care cauzează defecte de naștere sau alte daune ale sistemului reproductiv. Spălați-vă mâinile după utilizare.

Utilizarea acestui produs poate cauza expunerea la substanțe chimice cunoscute în Statul California ca substanțe care cauzează cancerul, defectele de naștere sau afecțiuni ale sistemului reproductiv.

i materiale de instruire, informații privind accesoriile, ajutor la căutarea unui distribuitor sau pentru înregistrarea produsului.

De fiecare dată când aveți nevoie de service, piese originale sau informații suplimentare, contactați un centru de service autorizat sau departamentul Servicii Clienți al producătorului și pregătiți numărul de model sau de serie al produsului. **Figura 1** indică locația numărului de model sau de serie pe produs. Scrieți numerele în spațiul furnizat.

Important: Puteți scana codul QR de pe autocolantul cu numărul de serie (dacă este disponibil) cu ajutorul unui dispozitiv mobil pentru a accesa date despre garanție, piese și alte informații despre produs.



Figura 1

g387674

1. Locația numerelor de model și de serie.

Nr. model _____

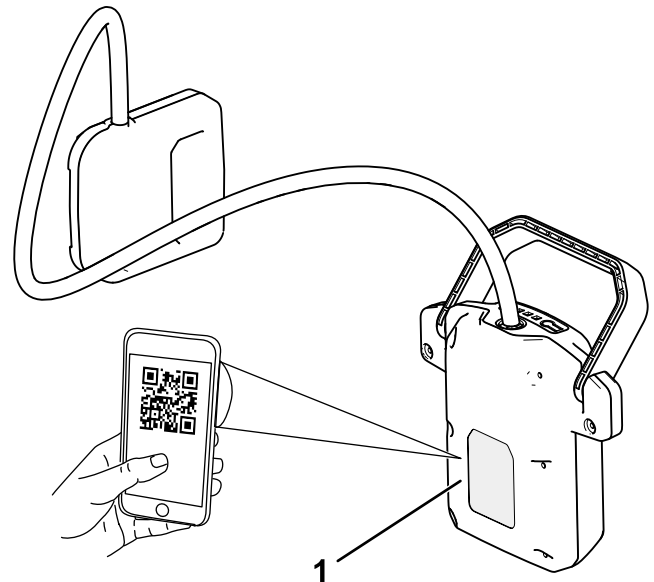
Nr. serie _____

Introducere

Această prindere suport tether pentru aparat purtat pe spate este proiectată pentru a fi utilizată de proprietarii de reședințe sau de operatori profesioniști. Prinderea suport tether pentru aparat purtat pe spate este proiectată să se conecteze la un aparat purtat pe spate Toro 60V pentru a alimenta produsele portabile Toro 60V compatibile. Utilizarea acestui produs în alte scopuri decât cele intenționate poate fi periculoasă pentru dumneavoastră și pentru alte persoane.

Aparatul purtat pe spate și prinderea suport tether nu sunt compatibile cu produsele care intră în contact cu solul sau conduse manual din spate (cum ar fi instrumentele de curățare a zăpezii sau mainile de tuns iarba).

Citiți cu atenție aceste informații pentru a învăța despre modul corespunzător de utilizare și întreținere a produsului și pentru a evita rănirea personală și deteriorarea produsului. Aveți responsabilitatea de a utiliza produsul în mod corespunzător și sigur.

Vizitați site-ul www.Toro.com pentru mai multe informații, inclusiv informații privind siguranța produsului

Simbol de alertă de siguranță

Simbolul de alertă de siguranță (Figura 2) prezent în acest manual și pe maină identifică mesajele de siguranță importante pe care trebuie să le respectai pentru a evita accidentele.



Figura 2

Simbol de alertă de siguranță

g000502

Simbolul de alertă de siguranță apare deasupra informațiilor care vă atenionează cu privire la acțiuni sau situații nesigure și este urmat de cuvântul **PERICOL**, **AVERTISMENT** sau **ATENIE**.

PERICOL indică o situație periculoasă iminentă care, dacă nu este evitată, **va** duce la deces sau vătămare gravă.

AVERTISMENT indică o situație potențial periculoasă care, dacă nu este evitată, **poate** duce la deces sau vătămare gravă.

ATENIE indică o situație potențial periculoasă care, dacă nu este evitată, **poate** duce la vătămări ușoare sau moderate.

Acest manual utilizează 2 alte cuvinte pentru a evidenția informațiile. **Important** atrage atenția asupra informațiilor mecanice speciale și **Notă** accentuează informațiile generale care necesită atenție specială.

Siguranță în funcționare

Decal-uri instrucționale și de siguranță

Instrucțiunile și autocolantele cu informații privind siguranța sunt ușor vizibile pentru operator și sunt amplasate lângă orice zonă cu potențial risc. Înlocuiți orice autocolant care este deteriorat sau lipsește.



decal145-3807

145-3807

1. Avertisment - citii *Manualul*
2. Eliminați în mod corespunzător.



decal145-3808

145-3808

1. Nivel de încărcare acumulator

Rezumat al produsului



Figura 3

g387676

1. Stare de încărcare a bateriei aparatului purtat pe spate
2. Buton de fixare conector aparat purtat pe spate
3. Cablu prindere suport tether
4. Conector baterie
5. Indicatoare LED (nivelul actual de încărcare)
6. Buton care indică nivelul de încărcare a bateriei
7. Mâner conector baterie

Operare

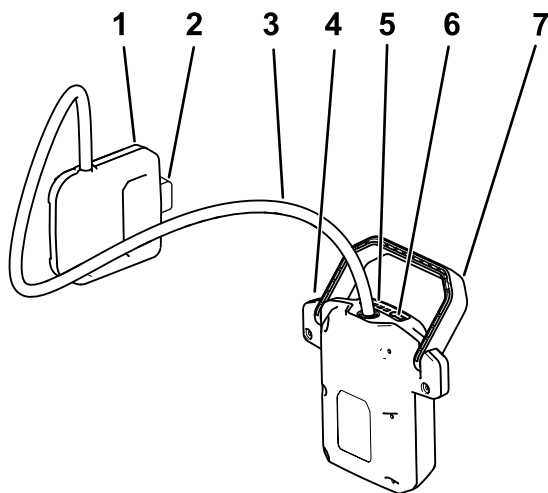
⚠ ATENȚIE

Utilizarea necorespunzătoare a aparatului purtat pe spate, a prinderii suport tether pentru aparatul purtat pe spate sau a unui instrument atașat poate atrage riscul de rănire.

Citiți și respectați informațiile din manualele operatorului pentru aparatul purtat pe spate și instrumentul dumneavoastră specific înainte de a utiliza prinderea suport tether cu aparatul purtat pe spate.

⚠ ATENȚIE

Verificați dacă există deteriorări ale cablului prinderii suport tether înainte de fiecare utilizare, nu utilizați un cablu deteriorat.

- În cazul în care cablul este deteriorat, acesta trebuie înlocuit de producător, de agentul său de service autorizat sau de un dealer de service autorizat pentru a evita pericolul.
- Nu bruscați cablul. Nu folosiți niciodată cablul pentru a transporta, a trage sau a deconecta prinderea suport tether.
- Inei cablul departe de căldură, ulei, margini ascuțite sau piese mobile.
- Dacă utilizați un instrument de tăiere, inei cablul departe de zona de tăiere.

Montarea prinderii suport tether

1. Aliniați conectorul aparatului purtat pe spate la aparatul purtat pe spate și glisați-l în jos pe aparatul purtat pe spate până când se blochează în elementul de fixare (Figura 4).



Figura 4

g365351

2. Aliniați conectorul bateriei și introduceți-l în instrument până când se blochează în elementul de fixare, așa cum se arată în Figura 5.

Notă: În orice moment, apăsați butonul care indică nivelul de încărcare a bateriei de pe conectorul bateriei, pentru a afla nivelul actual de încărcare (indicatoare LED).

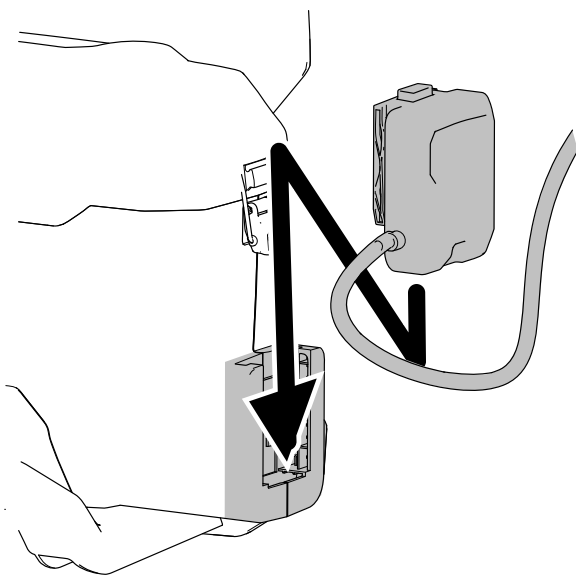
Notă: Prinderea suport tether a bateriei este compatibilă doar cu produse portabile, nu poate fi utilizată cu produse care intră în contact cu solul sau conduse manual din spate (cum ar fi instrumentele de curățare a zăpezii sau mainile de tuns iarba).



Figura 5

g365352

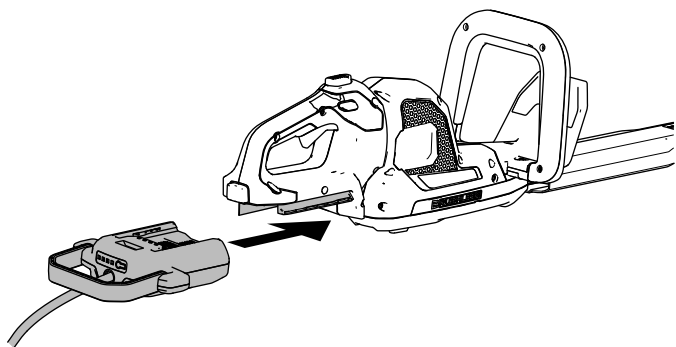

Figura 6

g365354

1. Buton de fixare
2. Apăsați butonul de fixare de pe conectorul aparatului purtat pe spate și trageți-l în sus pentru a separa prinderea suport tether de aparatului purtat pe spate (Figura 7).

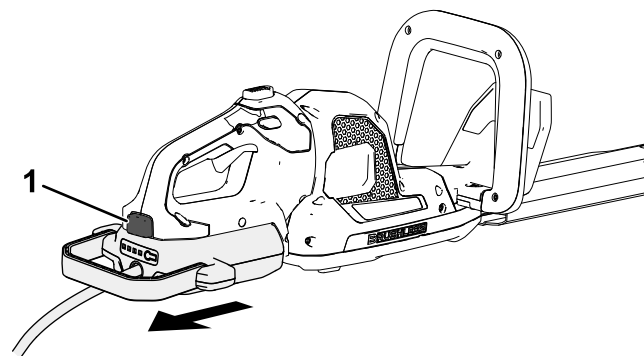

Figura 7

g365353

1. Buton de fixare

Îndepărtarea prinderii suport tether

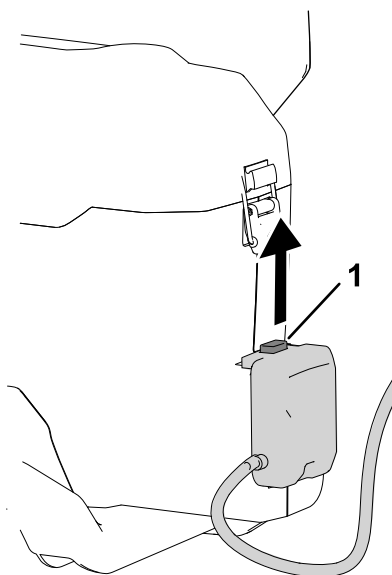
1. Apăsați butonul de fixare de pe instrument și îndepărtați conectorul bateriei de la instrument (Figura 6).

Întreținere

Lucrările de întreținere și service nu sunt necesare în condiții normale.

Când curăți suprafața echipamentului, tergeți-l doar cu o lavetă uscată.

Nu dezasamblați echipamentul; dacă este deteriorat, nu încercați să îl utilizați; contactați centrul de service autorizat.

Depozitare

- Deconectați produsul de la sursa de alimentare (adică îndepărtați prinderea suport tether) și verificați dacă există defecțiuni în urma utilizării.
- Curățați toate materiile străine de pe produs.
- Nu depozitați prinderea suport tether conectată la aparatul purtat pe spate sau la un instrument.
- Când nu este utilizată, depozitați prinderea suport tether în locuri care nu sunt la îndemâna copiilor.
- Țineți prinderea suport tether departe de agenți corozivi, cum ar fi substanțe chimice folosite în grădină sau săruri pentru dezgheare.
- Depozitați prinderea suport tether într-o zonă răcoroasă, curată și uscată.

Înlăturarea defecțiunilor

Efectuai doar paii descrii în aceste instrucțiuni. Dacă nu putei soluiona problema pe cont propriu, toate lucrările suplimentare de inspecție, întreținere și reparații trebuie efectuate de un centru de service autorizat sau de un specialist cu calificări similare.

Problemă	Cauze posibile	Acțiuni corective
Instrumentul nu funcționează sau nu funcționează continuu atunci când este montată prinderea suport tether.	<ol style="list-style-type: none">1. Conectorul bateriei nu este montat corespunzător la instrument.2. Conectorul aparatului purtat pe spate nu este montat corespunzător pe aparat.3. Bateria (bateriile) nu este (nu sunt) încărcată/e.4. Există umiditate la nivelul cablurilor bateriei (bateriilor)5. Există umiditate la nivelul cablurilor conectorului aparatului purtat pe spate sau al conectorului bateriei.6. Prinderea suport tether pentru aparatul purtat pe spate este deteriorată.7. Bateria (bateriile) este (sunt) deteriorată/e.8. Bateria (bateriile) are (au) o temperatură mai mare sau mai mică decât intervalul de temperatură corespunzător.9. Instrumentul, aparatul purtat pe spate, bateria sau prinderea suport tether are o altă problemă electrică.	<ol style="list-style-type: none">1. Îndepărtați și apoi înlocuiți conectorul bateriei de la instrument, asigurându-vă că este montat și fixat corespunzător.2. Îndepărtați și apoi înlocuiți conectorul aparatului purtat pe spate din aparat, asigurându-vă că este montat și fixat corespunzător.3. Îndepărtați bateria (bateriile) de la instrument și încărcăi-o (încărcăi-le).4. Îndepărtați bateria (bateriile) și lăsați-o (lăsați-le) să se usuce sau tergeți-o (tergeți-le).5. Îndepărtați atât conectorul aparatului purtat pe spate, cât și conectorul bateriei și lăsați-le să se usuce sau tergeți-le.6. Înlocuiți prinderea suport tether pentru aparatul purtat pe spate sau contactați un centru de service autorizat.7. Înlocuiți bateria (bateriile) sau contactați un centru de service autorizat.8. Mutăți bateria (bateriile) într-un loc uscat, cu temperaturi cuprinse între 5°C și 40°C.9. Contactați un centru de service autorizat.

Informații despre avertismente conform Propunerii 65 a statului California

Ce este un avertisment?

Un produs comercializat poate avea o etichetă de avertizare precum cea de mai jos:



AVERTISMENT: Poate cauza cancer sau poate fi toxic pentru reproducere
- www.p65Warnings.ca.gov.

Ce este Propunerea 65?

Propunerea 65 se aplică tuturor companiilor care activează în California, comercializează produse în California sau fabrică produse care pot fi comercializate sau aduse în California. Aceasta prevede ca Guvernatorul Californiei să întocmească și să publice o listă de substane chimice cunoscute ca provocând cancer, malformaii congenitale și/sau alte tulburări de reproducere. Actualizată anual, lista include sute de substane chimice întâlnite în multe articole din viaa de zi cu zi. Scopul Propunerii 65 este de a informa publicul larg cu privire la expunerea la aceste substane chimice.

Propunerea 65 nu interzice comercializarea produselor ce conțin aceste substane chimice, ci impune afișarea unor avertismente pe produs, ambalajul sau documentația produsului. În plus, un avertisment conform Propunerii 65 nu înseamnă că un produs încalcă standardele sau cerințele de siguranță. De fapt, guvernul Californiei a clarificat că un avertisment aferent Propunerii 65 „nu este același lucru cu o decizie de reglementare conform căreia un produs este „sigur” sau „nesigur”. Multe dintre aceste substane chimice au fost utilizate timp de mai mulți ani în produse folosite în viaa de zi cu zi fără ca efectul lor dăunător să fie documentat. Pentru informații suplimentare, accesați <https://oag.ca.gov/prop65/faqs-view-all>.

Un avertisment conform Propunerii 65 înseamnă că o companie (1) a evaluat expunerea și a concluzionat că depășește „nivelul fără risc semnificativ”; sau (2) a ales să furnizeze un avertisment pe baza înțelegerii sale legate de prezența unei substane chimice din listă, fără a încerca să evalueze expunerea.

Această lege se aplică oriunde?

Avertismentele conform Propunerii 65 sunt impuse doar de legislația statului California. Aceste avertismente pot fi întâlnite pe întreg teritoriul Californiei în diferite stabilimente, inclusiv dar fără a se limita la, restaurante, magazine alimentare, hoteluri, coli și spitale, precum și pe o varietate mare de produse. În plus, unii comercianți cu amănuntul online și care livrează comenzile prin poștă introduc avertismente conform Propunerii 65 pe site-urile lor web sau în cataloage.

Cum se plasează avertismentele din statul California în raport cu limitele federale?

Standardele Propunerii 65 sunt adesea mai riguroase decât cele federale și internaționale. Diverse substane necesită un avertisment conform Propunerii 65 la niveluri mult mai mici decât limitele federale de intervenție. De exemplu, standardul Propunerii 65 pentru avertismente legate de plumb este 0,5 µg/zi, mult sub standardele federale și internaționale.

De ce nu au toate produsele similare un astfel de avertisment?

- Eticheta cu avertismente conform Propunerii 65 este necesară pentru produsele comercializate în California, nefiind impusă pentru produse similare comercializate în altă parte.
- O companie implicată într-un proces legat de Propunerea 65 și care a ajuns la un acord poate fi nevoită să utilizeze avertismente pentru produsele sale, în timp ce alte companii care fabrică produse similare nu au aceeași obligație.
- Propunerea 65 nu este aplicată în mod consecvent.
- Companiile pot decide să nu furnizeze avertismente deoarece au ajuns la concluzia că nu trebuie să facă acest lucru conform Propunerii 65; absența avertismentelor de pe un produs nu înseamnă că produsul respectiv nu conține niveluri similare de substane chimice listate.

De ce include producătorul acest avertisment?

Producătorul a decis să furnizeze consumatorilor cât mai multe informații posibile astfel încât aceștia să ia decizii informate cu privire la produsele pe care le achiziționează și utilizează. Producătorul furnizează avertismente în unele cazuri pe baza cunoștințelor sale privind prezența unei sau a mai multor substane chimice specificate, fără a evalua nivelul de expunere, deoarece nu pentru toate substanțele chimice specificate există limite de expunere. Deși gradul de expunere al produselor producătorului poate fi neglijabil sau se încadrează în gama „fără risc semnificativ”, din exces de prudență, producătorul a decis să furnizeze avertismente conform Propunerii 65. Mai mult, dacă nu furnizează aceste avertismente, producătorul poate fi acționat în justiție de statul California sau părți private care caută să aplice Propunerea 65 și poate face obiectul unor sancțiuni semnificative.