



Count on it.

Form No. 3450-591 Rev A

Vartotojo žinynas

Laikiklis ant kuprinės petnešų „Revolution 60V“

Modelio Nr. 66005—Serijos Nr. 322000001 ir Toliau

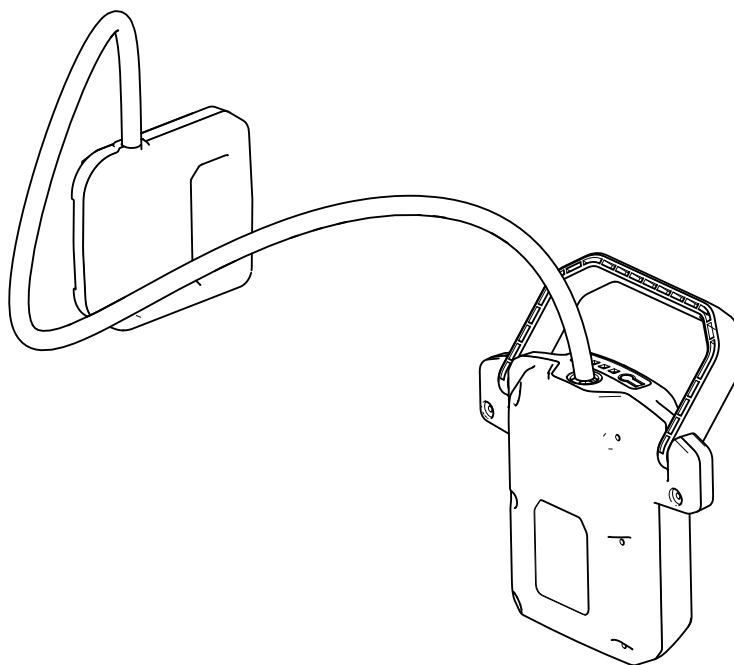



Prereiklus pagalbos apsilankykite www.Toro.com/support, kur pateikti instrukcijų vaizdo įrašai, arba prieš grąžindami gaminį susisiekiame numeriu 1-888-384-9939.

▲ PERSPĖJIMAS

KALIFORNIJA 65 Pasiūlymo įspėjimas

Šio produkto elektros laido sudėtyje gali būti cheminio elemento švino ir jo dalių, kuris, Kalifornijos valstijoje žinomas kaip galintis sukelti vėžį ir kitus sveikatos sutrikimus. Po naudojimosi nusiplaukite rankas.

Naudojant šį produktą galimas poveikis cheminėmis medžiagomis, kurios, Kalifornijos valstijos duomenimis, gali sukelti vėžį, apsigimimus arba kitaip pakenkti reprodukcijai.

įgaliotų aptarnavimo atstovų arba gamintojo klientų aptarnavimo skyriumi ir pasiruoškite savo gaminio modelio bei serijos numerį. **Skaičiai 1** nurodo modelio ir serijos numerio vietą ant gaminio. Įrašykite skaičius tam skirtoje vietoje.

Svarbu: Savo mobiliuoju įrenginiu galite nuskaityti QR kodą serijos numerio lipduke (jei yra), kad galėtumėte pasiekti garantijos, dalių ir kitą gaminio informaciją.

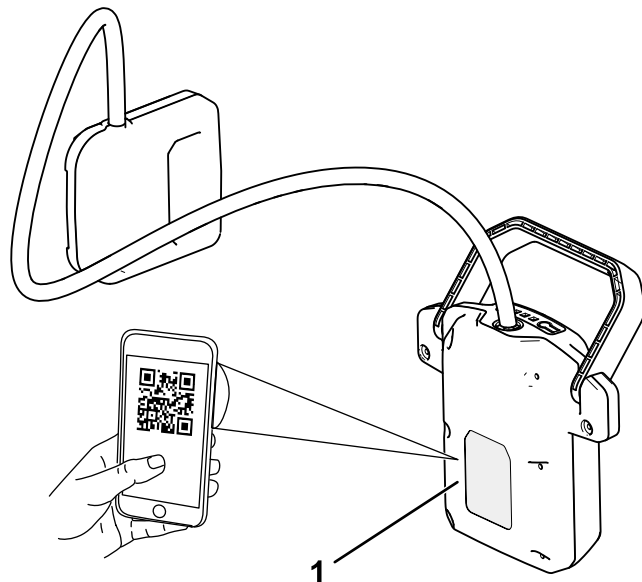

Skaičiai 1

g387674

1. Modelio ir serijos numerio vieta.

Įvadas

Šis laikiklis ant kuprinės petnešų skirtas naudoti namų savininkams ir profesionaliems operatoriams. Laikiklis ant kuprinės petnešų skirtas prijungti prie „Toro 60V“ kuprinės ir tiekti maitinimą suderinamiems „Toro 60V“ rankiniams gaminiais. Jei naudosite šį gaminį ne pagal paskirtį, gali kilti pavojus jums ir aplinkiniams.

Kuprinė ir laikiklis ant kuprinės petnešų nesuderinami su antžeminiais ar pėsčiomis varomais gaminiais (pvz., sniego valymo įrankiais ar vejapjovėmis).

Atidžiai perskaitykite šią informaciją, kad sužinotumėte, kaip tinkamai naudotis šiuo gaminiumi ir atlikti jo techninę priežiūrą bei išvengti sužalojimų ir gaminio sugadinimo. Jūs atsakote už tinkamą ir saugų gaminio eksploatavimą.

Apsilankykite www.Toro.com kur rasite daugiau informacijos, įskaitant patarimus apie saugumą, mokymo medžiagą, pagalbinius reikmenis, pagalbos randant atstovą arba norint užregistruoti gaminį.

Prereiklus techninės priežiūros, originalių gamintojo dalių ar papildomos informacijos, susisiekiame su

Modelio Nr. _____

Serijos Nr. _____

Saugos įspėjimo simbolis

Šiame vadove ir ant agregato esantis saugos įspėjimo simbolis (**Skaičiai 2**) nurodo svarbius saugos pranešimus, kurių turite laikytis, kad išvengtumėte nelaimingų atsitikimų.



Skaičiai 2

Saugos įspėjimo simbolis

g000502

Saugos įspėjimo simbolis rodomas virš informacijos, įspėjančios apie nesaugius veiksmus ar situacijas, ir po jo rašomas žodis **PAVOJUS**, **ĮSPĖJIMAS** arba **ATSARGIAI**.

PAVOJUS reiškia neišvengiamai pavojingą situaciją, kurios neišvengus, **sukels** mirtį arba sunkius sužalojimus.

ĮSPĖJIMAS nurodo potencialiai pavojingą situaciją, kurios neišvengus **galima** žūti arba sunkiai susižeisti.

ATSARGIAI nurodo potencialiai pavojingą situaciją, kurios neišvengus **galima** lengvai ar vidutiniškai susižeisti.

Šiame vadove naudojami du kiti žodžiai informacijai išryškinti. **Svarbu** atkreipia dėmesį į ypatingą mechaninę informaciją, o **Pastaba** išryškina bendrąją informaciją, į kurią turi būti atkreiptas ypatingas dėmesys.

Saugumo instrukcijos

Saugumo ir instrukcijų ženklai



Saugos lipdukai ir nurodymai turi būti lengvai matomi operatoriui ir išdėstyti šalia kiekvienos potencialiai pavojingos srities. Pakeiskite visus pažeistus ar prarastus lipdukus.



decal145-3807

145-3807

1. Įspėjimas – perskaitykite *operatoriaus vadovą*.
2. Šalinkite tinkamai.



decal145-3808

145-3808

1. Akumuliatoriaus įkrovos būklė

Produkto apžvalga

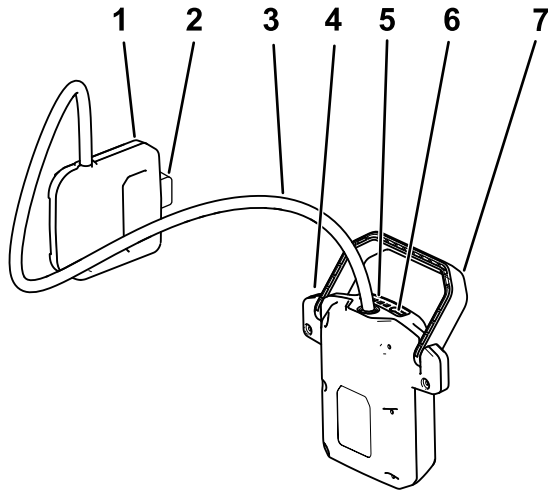

Skaičiai 3

g387676

- | | |
|---------------------------------------|--|
| 1. Kuprinės jungtis | 5. Šviesos diodų indikatoriai (esamas įkrovimas) |
| 2. Kuprinės jungties užrakto mygtukas | 6. Akumuliatoriaus įkrovos indikatorius mygtukas |
| 3. Diržo laidas | 7. Akumuliatoriaus jungties rankena |
| 4. Akumuliatoriaus jungtis | |

Eksploatacija

⚠ PERSPĖJIMAS

Netinkamai naudojant kuprinę, kuprinės diržą ar prie jo pritvirtintą įrankį gali kilti pavojus susižeisti.

Prieš naudodami kuprinės diržą su kuprine, perskaitykite ir vadovaukitės kuprinės ir konkretaus įrankio operatoriaus vadovais.

⚠ PERSPĖJIMAS

Prieš kiekvieną naudojimą apžiūrėkite, ar diržo laidas nepažeistas; pažeisto laido nenaudokite.

- Jei laidas pažeistas, siekiant išvengti pavojaus gamintojas, jo įgaliojasis techninės priežiūros atstovas arba platintojas jį turi pakeisti.
- Neperkraukite laido. Niekada nenaudokite laido, kai reikia nešti, traukti ar atjungti diržą.
- Saugokite laidą nuo karščio, alyvos, aštrių briaunų ar judančių dalių.
- Jei naudojate pjovimo įrankį, laikykite laidą atokiau nuo pjovimo vietos.

Diržo įrengimas

1. Sulygiuokite kuprinės jungtį su kuprine ir stumkite ją žemyn į kuprinę, kol ji užsifiksuos užrakte ([Skaičiai 4](#)).

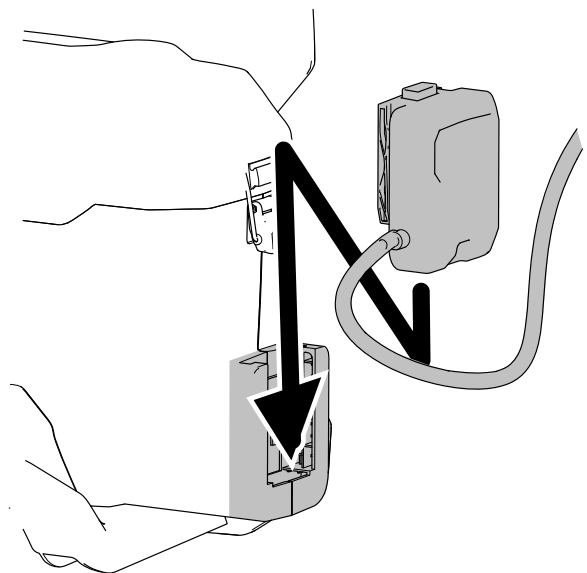

Skaičiai 4

g365351

2. Išlyginkite akumuliatoriaus jungtį ir kiškite ją į įrankį, kol ji užsifiksuos užrakte, kaip parodyta [Skaičiai 5](#).

Pastaba: Bet kuriuo metu paspaudus akumuliatoriaus įkrovos indikatorius mygtuką ant akumuliatoriaus jungties bus parodyta esama įkrova (šviesos diodų indikatoriai).

Pastaba: Akumuliatoriaus tvirtinimo įtaisas suderinamas tik su rankiniais gaminiais, jo negalima naudoti su antžeminiais ar pėsčiomis varomais gaminiais (pvz., sniego valymo įrankiais ar vejapjovėmis).

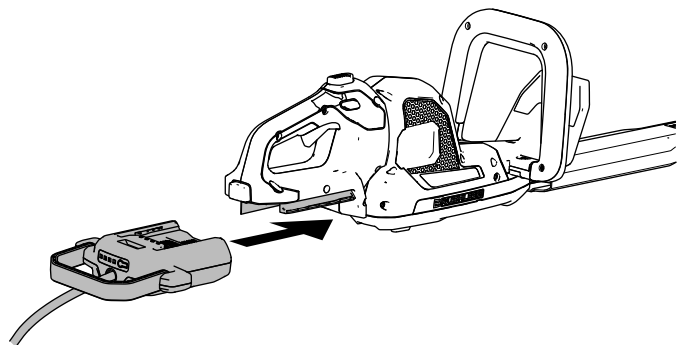

Skaičiai 5

g365352

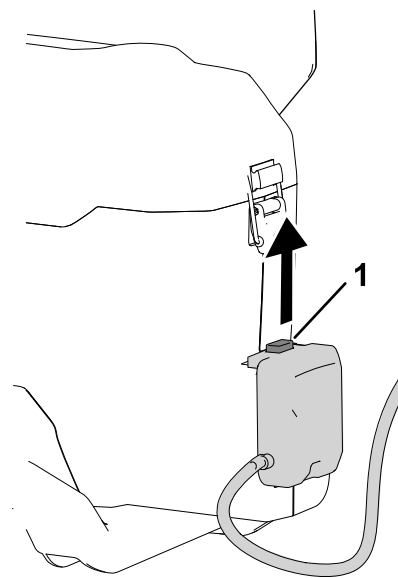

Skaičiai 7

g365353

1. Užrakto mygtukas

Diržo nuėmimas

1. Paspauskite įrankio užrakto mygtuką ir išimkite akumuliatoriaus jungtį iš įrankio ([Skaičiai 6](#)).

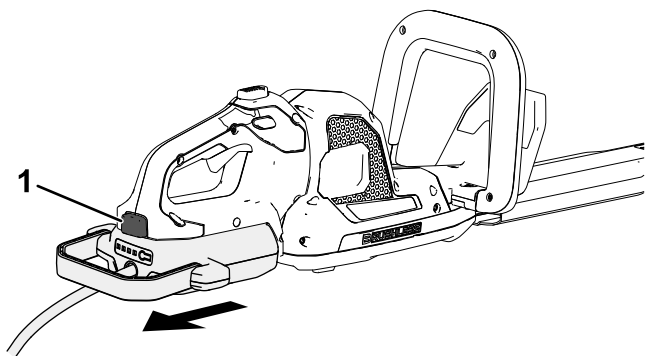

Skaičiai 6

g365354

1. Užrakto mygtukas

2. Paspauskite kuprinės jungties užrakto mygtuką ir patraukite jį į viršų, kad diržas atsiskirtų nuo kuprinės. ([Skaičiai 7](#)).

Techninė priežiūra

Įprastomis sąlygomis techninė priežiūra ir aptarnavimas nereikalingi.

Valydami įrangos paviršių, valykite jį tik sausa šluoste.

Neardykite įrangos; jei ji pažeista, nemėginkite jos naudoti; kreipkitės į įgaliotąjį techninės priežiūros atstovą.

Sandėliavimas

- Po naudojimo atjunkite gaminį nuo maitinimo šaltinio (t. y., išimkite diržą) ir patikrinkite, ar nėra pažeidimų.
- Išvalykite iš gaminio visas pašalines medžiagas.
- Nelaikykite diržo, prijungto prie kuprinės ar įrankio.
- Nenaudojamą diržą laikykite vaikams nepasiekiamoje vietoje.
- Diržą laikykite atokiau nuo esdinančių medžiagų, tokių kaip sodo chemikalai ir druska nuo apledėjimo.
- Laikykite diržą vėsioje, švarioje, sausoje vietoje.

Gedimų nustatymas

Atlikite tik šiose instrukcijose aprašytus veiksmus. Visus paskesnius tikrinimo, techninės priežiūros ir remonto darbus turi atlikti įgaliotasis techninės priežiūros centras arba panašios kvalifikacijos specialistas, jei negalite išspręsti problemos patys.

Problema	Galima priežastis	Gedimų pašalinimo veiksmai
Pritaisius diržą įrankis neveikia arba veikia su pertrūkiais.	<ol style="list-style-type: none"> 1. Akumuliatoriaus jungtis įstatyta į įrankį ne iki galo. 2. Kuprinės jungtis įstatyta į kuprinę ne iki galo. 3. Akumuliatorių blokas (-ai) neįkrautas (-i). 4. Ant akumuliatoriaus (-ų) laidų yra drėgmės. 5. Ant kuprinės jungties arba akumuliatoriaus jungties laidų yra drėgmės. 6. Kuprinės diržas yra pažeistas. 7. Akumuliatoriaus (-ų) blokas (-ai) yra pažeistas (-i). 8. Akumuliatorių bloko (-ų) temperatūra yra aukštesnė arba žemesnė už reikiamą temperatūros diapazoną. 9. Kilo kita įrankio, kuprinės, akumuliatoriaus arba troselio elektros sistemos problema. 	<ol style="list-style-type: none"> 1. Išimkite ir vėl įdėkite akumuliatoriaus jungtį į įrankį, užtikrindami, kad ji būtų gerai įstatyta ir užfiksuota. 2. Išimkite ir vėl įdėkite kuprinės jungtį į kuprinę, užtikrindami, kad ji būtų gerai įstatyta ir užfiksuota. 3. Išimkite akumuliatorių bloką (-us) iš įrankio ir juos įkraukite. 4. Išimkite akumuliatorių bloką (-us) ir leiskite jiems išdžiūti arba sausai nušluostykite. 5. Išimkite kuprinės jungtį ir akumuliatoriaus jungtį ir leiskite jiems išdžiūti arba sausai nušluostykite. 6. Pakeiskite kuprinės diržą arba kreipkitės į įgaliotąjį techninės priežiūros atstovą. 7. Pakeiskite akumuliatorių bloką (-us) arba kreipkitės į įgaliotąjį techninės priežiūros atstovą. 8. Perkelkite akumuliatorių į vietą, kurioje yra sausa ir kur temperatūra yra nuo 5 iki 40 °C. 9. Kreipkitės į įgaliotą techninės priežiūros atstovą.

Kalifornijos pasiūlymas 65 įspėjimo informacija

Kas tai per įspėjimas?

Galite pamatyti parduodamą gaminį su šia įspėjamąja etikete:



WARNING: Cancer and Reproductive Harm—www.p65Warnings.ca.gov.

Kas yra „Prop 65“?

65 pasiūlymas galioja visoms įmonėms, veikiančioms Kalifornijoje, prekiaujančioms produkcija Kalifornijoje arba gaminančioms produktus, kurie gali būti parduodami Kalifornijoje ar atvežami į ją. Juo Kalifornijos gubernatorius įpareigojamas tvarkyti ir skelbti cheminių medžiagų, kurios, kaip žinoma, sukelia vėžį, apsigimimus ir (arba) kitą žalą reprodukcijai, sąrašą. Į kasmet atnaujinamą sąrašą įtraukiami šimtai cheminių medžiagų, aptinkamų daugelyje kasdienių elementų. „Prop 65“ tikslas yra informuoti visuomenę apie šių cheminių medžiagų poveikį.

„Prop 65“ nedraudžia parduoti produktų, kuriuose yra šių cheminių medžiagų, tačiau reikalauja teikti įspėjimus apie bet kurį gaminį, gaminio pakuotę ar su gaminiu tiekiamą literatūrą. Be to, „Prop 65“ įspėjimas nereiškia, kad gaminys pažeidžia bet kokius gaminio saugos standartus ar reikalavimus. Iš tikrųjų Kalifornijos vyriausybė išaiškino, kad „Prop 65“ įspėjimas „nėra tas pats, kas norminis sprendimas, nustatantis produkto „saugumą“ ar „nesaugumą““. Daugelis šių cheminių medžiagų daug metų buvo naudojamos kasdieniuose gaminiuose, nesant dokumentais įrodytos jų žalos. Dėl išsamesnės informacijos apsilankykite <https://oag.ca.gov/prop65/faqs-view-all>.

„Prop 65“ įspėjimas reiškia, kad įmonė (1) įvertino poveikį ir padarė išvadą, kad ji viršija „jokios reikšmingos rizikos lygį“; arba (2), remdamasi savo supratimu apie išvardytos cheminės medžiagos buvimą, nusprendė pateikti įspėjimą apie į sąrašą įtrauktą cheminę medžiagą, nemėgindama įvertinti jos poveikio.

Ar šis įstatymas galioja visur?

„Prop 65“ įspėjimai yra privalomi tik pagal Kalifornijos įstatymus. Šie įspėjimai matomi įvairiausiose vietose visoje Kalifornijoje, įskaitant restoranus, maisto prekių parduotuves, viešbučius, mokyklas ir ligonines, taip pat daugybę įvairių gaminių. Be to, kai kurie internetu ir paštu prekiaujantys pardavėjai teikia „Prop 65“ įspėjimus savo svetainėse ar kataloguose.

Kaip atrodo Kalifornijos įspėjimai lyginant su federaliniais apribojimais?

„Prop 65“ standartai dažnai yra griežtesni nei federaliniai ir tarptautiniai standartai. Yra įvairių medžiagų, kurias reikia ženklinti „Prop 65“ įspėjimu, kurie yra daug žemesnio lygio už federalinės valdžios apribojimus. Pavyzdžiui, „Prop 65“ perspėjimo dėl švino standartas yra 0,5 µg / diena, ši riba yra gerokai žemesnė už federalinius ir tarptautinius standartus.

Kodėl įspėjimas yra ne visuose panašiuose produktuose?

- Kalifornijoje parduodamą produkciją būtina ženklinti „Prop 65“, o panašių kitur parduodamų produktų ženklinti nebūtina.
- Iš „Prop 65“ byloje dalyvaujančios įmonės, kuri pasiekia susitarimą, gali būti reikalaujama naudoti „Prop 65“ įspėjimus savo gaminiams, tačiau kitos įmonės, gaminančios panašius gaminius, gali tokio reikalavimo neturėti.
- „Prop 65“ vykdymas yra nenuoseklus.
- Bendrovės gali nuspręsti neteikti įspėjimų, nes padaro išvadą, kad to daryti pagal „Prop 65“ neprivaloma; įspėjimo ant gaminio nebuvimas nereiškia, kad gaminyje nėra išvardytų panašių cheminių medžiagų.

Kodėl gamintojas teikia šį įspėjimą?

gamintojas pasirinko vartotojams pateikti kuo daugiau informacijos, kad jie galėtų priimti pagrįstus sprendimus dėl perkamų ir naudojamų produktų. gamintojas tam tikrais atvejais teikia perspėjimus, remdamasi savo žiniomis apie vienos ar kelių išvardytų cheminių medžiagų buvimą, neįvertindamas poveikio lygio, nes ne visoms išvardytoms cheminėms medžiagoms nustatyti poveikio ribinės vertės reikalavimai. Nors gamintojo gaminių poveikis gali būti nereikšmingas arba atitikti „be reikšmingos rizikos“ ribas, manydama, kad perspėjimų nebus per daug, gamintojas pasirinko teikti „Prop 65“ įspėjimus. Be to, jei gamintojas nepateiks šių perspėjimų, Kalifornijos valstija arba privačios šalys, norinčios taikyti „Prop 65“, gali būti patrauktos į teismą ir joms gali būti taikomos griežtos nuobaudos.