



Count on it.

Form No. 3450-590 Rev A

사용 설명서

Revolution 60V 백팩 테더

모델 번호 66005—일련번호 322000001 및 그 이상

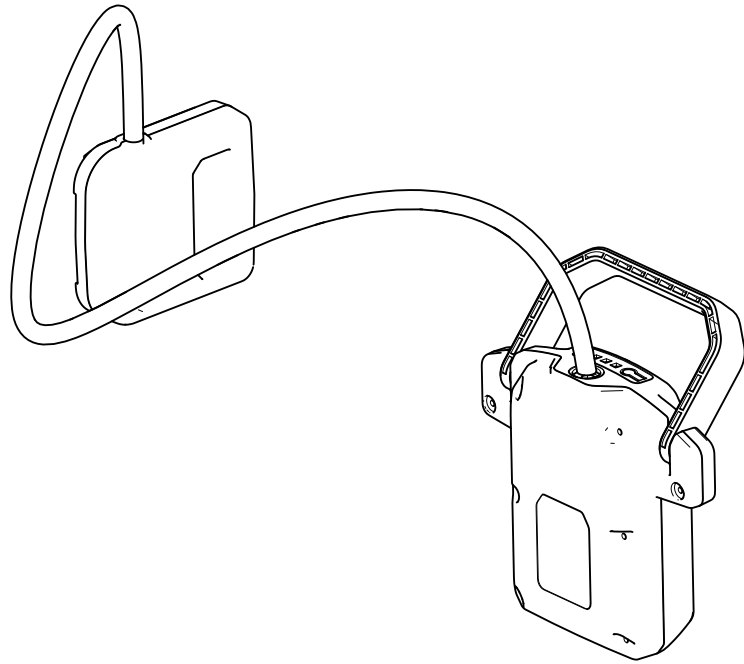

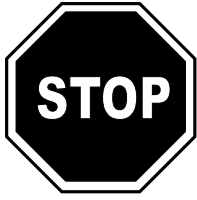

도움이 필요한 경우
www.Toro.com/support
 에서 설명 동영상을 보거나 이 제품을 반환하기 전에
 1-888-384-9939 번으로 전화
 하십시오.

▲ 경고

캘리포니아 Proposition 65 경고

본 제품의 전원 코드에는 캘리포니아 주에서
 선천성 기형 및 기타 생식 기능 장애를 일으
 키는 것으로 알려진 납, 화학 물질이 들어 있
 습니다. 취급 후에는 손을 씻으십시오.
 본 제품의 사용으로 캘리포니아 주에서 암, 선
 천성 기형 및 기타 생식 기능 장애를 일으키는
 것으로 알려진 화학 물질이 들어 있습니다.

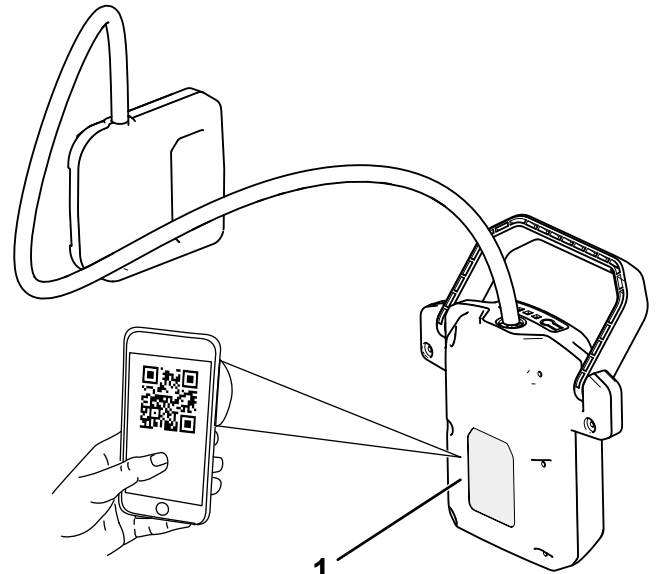

1
 그림 1

g387674

1. 모델 번호 및 일련번호의 위치.

모델 번호 _____

일련번호 _____

소개

이 백팩 테더는 주택 소유주 및 전문 사업자용입니다.
 이 백팩 테더는 Toro 60V 백팩에 연결하여 Toro 60V
 휴대용 제품에 전원을 공급하도록 고안되었습니다.
 이 제품을 지정되지 않은 용도로 사용할 경우 작업자
 나 주변 사람에게 위험이 따를 수 있습니다.

**백팩과 백팩 테더는 접지 결함 제품 또는 보행식 제품
 (예: 제설 장비 또는 잔디 모어)과 호환되지 않습니다.**

이 정보를 주의 깊게 읽고 제품을 제대로 조작 및 유지
 관리하는 방법과 부상 및 제품 손상을 방지하는 방법
 에 대해 익히십시오. 사용자는 제품을 제대로 안전하
 게 조작해야 할 책임이 있습니다.

안전성 관련 팁, 교육 자료, 액세스리 관련 정보 등 더
 자세한 정보가 필요하거나 판매점 연락처 정보를 얻거
 나 제품을 등록하려면 www.Toro.com을 방문하십시오.

정비, 제조업체의 순정 부품, 또는 추가 정보가 필요
 한 경우, 공인 서비스 딜러 또는 제조업체 고객 서비
 스 센터에 연락하고 제품의 모델 및 일련번호를 확인
 하십시오. **그림 1**에는 제품의 모델 번호 및 일련번
 호의 위치가 표시되어 있습니다. 이 번호를 다음 칸
 에 적어 두십시오.

중요: 모바일 장치를 사용하여 일련번호 대칼(부착된
 경우에 있는) QR 코드를 스캔하여 보증, 부품, 기타 제
 품 정보에 액세스할 수 있습니다.

안전 경고 기호

이 설명서 및 장비에 표시된 안전 경고 기호(그림 2)는 사고를 방지하기 위해 따라야 하는 중요한 안전 메시지를 포함합니다.



그림 2
안전 경고 기호

g000502

안전 경고 기호는 안전하지 않은 행동이나 상황을 경고하는 정보 상단에 표시되며 기호 다음에 용어 **위험**, **경고**, 또는 **주의**가 적혀있습니다.

위험은 피하지 않으면 사망 또는 심각한 부상으로 이어지는 임박한 위험 상황을 표시합니다.

경고는 피하지 않으면 사망 또는 심각한 부상을 당할 수 있는 잠재적인 위험 상황을 표시합니다.

주의는 피하지 않으면 사망 또는 심각한 부상을 당할 수도 있는 잠재적인 위험 상황을 표시합니다.

본 설명서에서는 정보를 강조 표시하기 위해 두 개의 다른 단어를 사용합니다. **중요**는 특별한 기계적 정보에 대한 주의를 환기시키며 **참고**는 특별한 주의를 기울일 필요가 있는 일반 정보를 강조 표시합니다.

안전

안전 및 교육용 전사지



안전 문구 전사지와 지침은 운전자의 눈에 쉽게 보이며 잠재적인 위험이 있는 모든 부분에 부착되어 있습니다. 손상되거나 유실된 전사지는 교체하십시오.



decal145-3807

145-3807

1. 경고 - 사용 설명서를 읽으십시오.
2. 부적절하게 폐기하지 마십시오.



decal145-3808

145-3808

1. 배터리 충전 상태

제품 개요



그림 3

g387676

- | | |
|-----------------|----------------------|
| 1. 백팩 커넥터 | 5. LED 표시등(현재 충전 상태) |
| 2. 백팩 커넥터 래치 버튼 | 6. 배터리-충전-표시등 버튼 |
| 3. 테더 코드 | 7. 배터리 커넥터 핸들 |
| 4. 배터리 커넥터 | |

운영

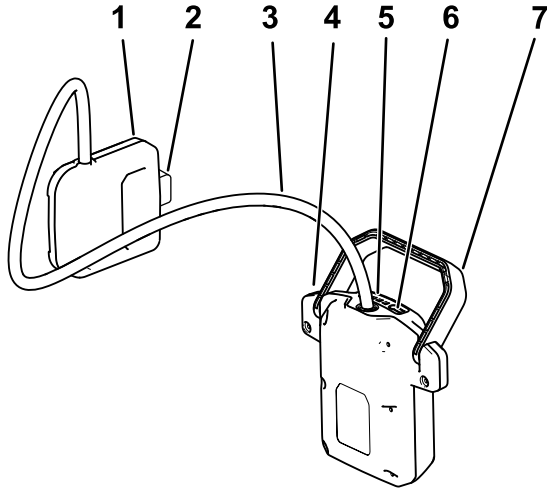
⚠ 경고

백팩, 백팩 테더 또는 부속 도구를 부적절하게 사용하면 부상을 당할 수 있습니다.

백팩과 백팩 테더를 사용하기 전에 백팩 및 특정한 도구의 사용 설명서를 읽고 설명에 따르십시오.

⚠ 경고

사용하기 전에 테더 코드가 손상되었는지 점검하고 손상된 코드를 사용하지 마십시오.

- 코드가 손상된 경우, 위험을 피하기 위해 제조업체, 공인 서비스 업체 또는 공인 서비스 딜러가 부품을 교체해야 합니다.
- 코드를 남용하지 마십시오. 코드를 사용하여 테더를 운반하거나, 끌어 당기거나, 플러그를 빼지 마십시오.
- 코드를 열원, 오일, 날카로운 모서리 또는 움직이는 부품에 가까이 하지 마십시오.
- 커팅 도구를 사용할 경우, 코드를 커팅 구역에서 멀리 하십시오.

테더 설치

1. 백팩 커넥터를 백팩과 나란히 맞추고 래치에 잠길 때까지 백팩을 향해 아래로 밀어 넣습니다(그림 4).



그림 4

g365351

2. 배터리 커넥터를 정렬하고 그림 5와 같이 래치에 잠길 때까지 도구에 삽입합니다.

참고: 언제든지 배터리 커넥터의 배터리-충전-표시등 버튼을 눌러 현재 충전량(LED 표시등)을 표시할 수 있습니다.

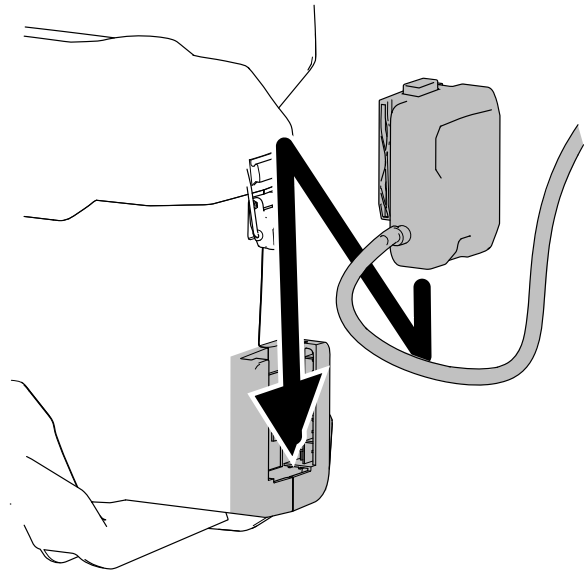
참고: 배터리 테더는 휴대용 제품에 사용해야 하며 접지 결합 제품이나 보행식 제품(예: 제설 장비 또는 잔디 모어)에 사용할 수 없습니다.



그림 5

g365352

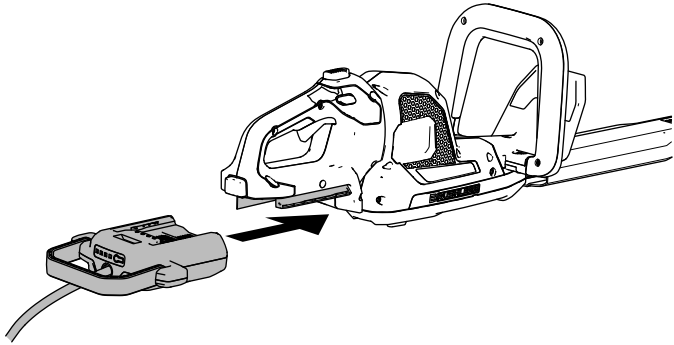

그림 7

g365353

1. 래치 버튼

테더 제거

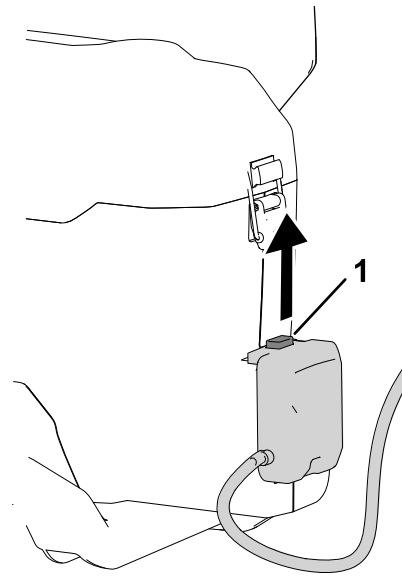
1. 도구의 래치 버튼을 누르고 도구에서 배터리 커넥터를 분리합니다(그림 6).



그림 6

g365354

1. 래치 버튼

2. 백팩 커넥터의 래치 버튼을 누르고 위로 당겨서 테더를 백팩에서 분리합니다(그림 7).

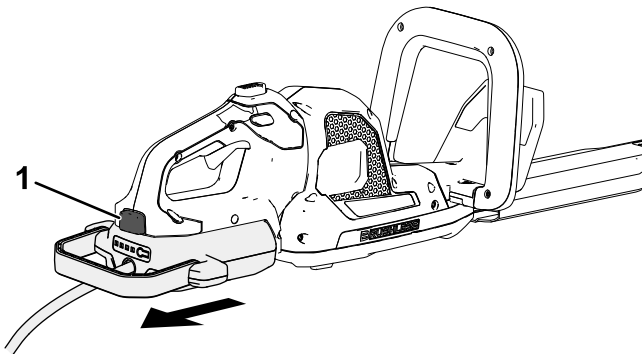
유지보수

정상 상태에서는 유지관리 및 정비가 필요하지 않습니다.

장비 표면을 청소할 경우, 마른 천으로만 표면을 닦으십시오.

장비를 분해하지 마십시오. 손상된 경우, 사용하려고 시도하지 마십시오. 공인 서비스 딜러에 연락하십시오.

보관

- 전원 공급장치에서 제품을 분리하고(즉, 테더 분리) 사용 후 손상 여부를 점검하십시오.
- 제품에 묻은 모든 이물질을 청소하십시오.
- 테더를 백팩 또는 도구에 연결한 상태로 보관하지 마십시오.
- 사용하지 않을 경우, 어린이의 손이 닿지 않는 곳에 테더를 보관하십시오.
- 테더를 정원용 약품, 제설제와 같은 부식성 약품에 가까이 하지 마십시오.
- 테더를 밀폐되고 청결하며 건조한 장소에 보관하십시오.

문제 해결

이 설명서에서 설명된 절차만 수행하십시오. 스스로 문제를 해결할 수 없을 경우, 공인 서비스 센터 또는 이와 유사한 유자격 전문가만이 기타 모든 검사, 유지관리, 수리 작업을 수행해야 합니다.

문제	가능한 원인	교정 작업
<p>테더를 설치해도 도구가 작동하지 않거나 연속해서 작동하지 않습니다.</p>	<ol style="list-style-type: none"> 1. 배터리 커넥터가 도구에 완전히 설치되지 않았습니다. 2. 백팩 커넥터가 백팩에 완전히 설치되지 않았습니다. 3. 배터리 팩이 충전되지 않았습니다. 4. 배터리 팩의 리드에 물기가 존재합니다. 5. 백팩 커넥터 또는 배터리 커넥터의 리드에 물기가 존재합니다. 6. 백팩 테더가 손상되었습니다. 7. 배터리 팩이 손상되었습니다. 8. 배터리 팩의 온도가 적절한 범위 이상이거나 이하입니다. 9. 도구, 백팩, 배터리 또는 테더에 다른 전기 문제가 존재합니다. 	<ol style="list-style-type: none"> 1. 배터리 커넥터를 분리한 다음 도구에 다시 끼워서 완전히 설치하고 고정시킵니다. 2. 백팩 커넥터를 분리한 다음 백팩에 다시 끼워서 완전히 설치하고 고정시킵니다. 3. 도구에서 배터리 팩을 분리하고 충전하십시오. 4. 배터리 팩을 분리한 다음 건조시키거나 천으로 물기를 닦아내십시오. 5. 백팩 커넥터 또는 배터리 커넥터를 모두 분리하고 건조시키거나 천으로 물기를 닦아내십시오. 6. 백팩 테더를 교체하거나 공인 서비스 딜러에게 연락하십시오. 7. 배터리 팩을 교체하거나 공인 서비스 딜러에게 연락하십시오. 8. 배터리 팩을 건조하고 5°C ~ 40°C 온도인 장소로 옮깁니다. 9. 공인 서비스 딜러에게 연락하십시오.

캘리포니아 법률 발의안 65호 경고 정보

이 경고는 무엇입니까?

판매할 제품에 다음과 같은 경고 라벨이 있을 수 있습니다.



경고: 암 및 생식 기능 장애—www.p65Warnings.ca.gov.

Prop 65는 무엇입니까?

Prop 65는 캘리포니아에서 사업을 하는 기업, 캘리포니아에서 제품을 판매하는 기업 또는 캘리포니아에서 판매할 수 있거나 캘리포니아로 반입될 수 있는 제품을 제조하는 기업에 적용됩니다. 이 발의안은 캘리포니아주 지사가 암, 선천성 기형 및/또는 기타 생식 기능 장애를 일으키는 것으로 알려진 화학 물질 목록을 관리 및 게시하도록 명령합니다. 매년 업데이트되는 이 목록에는 많은 일상 물품에서 발견되는 수백 가지 화학 물질이 포함됩니다. Prop 65의 목적은 이런 화학 물질 노출에 대해 사람들에게 알리는 것입니다.

Prop 65는 이런 화학 물질을 함유하는 제품 판매를 금지하는 것이 아니라, 그 제품이 있는 제품, 제품 포장 또는 문헌 자료에 경고 문구를 표시할 것을 요구합니다. 게다가, Prop 65 경고는 제품이 안전성 표준 또는 요건을 위반한다는 의미도 아닙니다. 사실, 캘리포니아 정부는 Prop 65 경고를 "제품이 '안전하다'거나 '안전하지 않다'는 법규에 따른 결정과 동일한 것이 아니다"라는 점을 명확하게 밝혔습니다. 많은 화학 물질은 여러 해 동안 일상 제품에서 사용되고 있으며, 문서로 기록된 피해는 없었습니다. 더 자세한 내용을 보려면 <https://oag.ca.gov/prop65/faqs-view-all>을 방문하십시오.

Prop 65 경고는 일반적으로 (1) 기업이 노출 상태를 평가하여 노출이 "유의미한 위험 수준"을 전혀 초과하지 않는다고 결론을 내렸거나 (2) 기업이 노출 상태를 평가하려고 시도하지 않고 등재된 화학 물질의 존재에 대해 이해하고 있는 점을 근거로 경고 문구를 제공하기로 선택하였음을 의미합니다.

이 법은 어디서나 적용됩니까?

Prop 65 경고는 캘리포니아 법률에서만 요구됩니다. Prop 65 경고는 캘리포니아 전역에서 레스토랑, 식료품점, 호텔, 학교, 병원 등의 다양한 환경과 다양한 제품에서 볼 수 있습니다. 뿐만 아니라, 일부 온라인 및 우편 주문 소매점은 웹사이트와 카탈로그에서 Prop 65 경고 표시를 합니다.

캘리포니아 경고는 연방 제한 규정과 어떻게 비교가 됩니까?

Prop 65 표준은 종종 연방 및 국제 표준보다 더 엄격합니다. 게다가, 연방 조치 한도보다 훨씬 더 낮은 수준으로 Prop 65 경고를 표시해야 하는 다양한 물질이 있습니다. 예를 들어, 납 경고 표시에 대한 Prop 65 표준은 0.5 µg/일인데, 이것은 연방 및 국제 표준보다 훨씬 낮습니다.

모든 유사한 제품에 경고 표시를 부착하지 않는 이유는 무엇인가요?

- 캘리포니아에서 판매되는 제품에는 Prop 65 라벨을 표시해야 하지만, 다른 지역에서 판매되는 비슷한 제품은 그렇지 않습니다.
- Prop 65 소송에 연루된 기업이 합의에 도달하려면 제품에 대해 Prop 65 경고를 사용해야 하지만, 비슷한 제품을 제조하는 다른 기업에는 그런 요구사항이 없을 수도 있습니다.
- Prop 65 시행은 일관성이 없습니다.
- 기업은 Prop 65에 따라 경고 표시를 하도록 요구되지 않는다고 결론을 내리고 경고 표시를 하지 않기로 선택할 수도 있습니다. 제품에 경고 표시가 없다는 것은 제품에 비슷한 수준의 등재된 화학 물질이 없다는 의미가 아닙니다.

제조업체가 이러한 경고 문구를 포함하는 이유는 무엇입니까?

제조업체는 소비자가 자신이 구매하여 사용하는 제품에 대해 정보에 근거한 결정을 내릴 수 있도록 소비자들에게 최대한 많은 정보를 제공하기로 선택하였습니다. 제조업체는 노출 수준을 평가하지 않고 하나 이상의 등재된 화학 물질의 존재에 대해 알고 있는 점을 근거로 특정한 경우 경고 표시를 합니다. 등재된 모든 화학 물질이 노출 제한 규정을 제공하지는 않기 때문입니다. 제조업체 제품으로 인한 노출이 무시할 수 있거나 "유의미한 위험이 전혀 없는" 범위를 벗어나지 않기 때문에, 충분히 주의를 기울여 제조업체는 Prop 65 경고 표시를 하기로 선택했습니다. 게다가, 제조업체는 이런 경고 표시를 하지 않는다면 캘리포니아 주 또는 Prop 65를 집행하려고 하는 민간 기구에 의해 기소되어 상당한 처벌을 받을 수 있습니다.