



Count on it.

Form No. 3450-587 Rev A

**Priručnik za uporabu
za rukovatelja**

Nastavak za naprtnjaču Revolution 60V

Br. modela 66005—Serijski br. 322000001 i gore

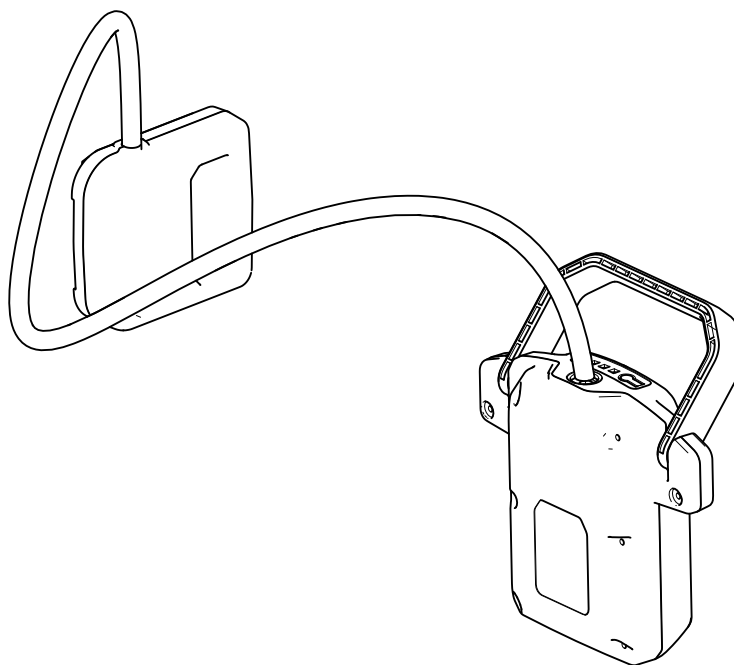



Za pomoć i videoupute posjetite www.Toro.com/support, a prije vraćanja uređaja nazovite broj 1-888-384-9939.

⚠ UPOZORENJE

KALIFORNIJA

Upozorenje prema kalifornijskom zakonu Proposition 65

Kabel za napajanje ovog proizvoda sadržava olovo, kemikaliju za koju je Savezna država Kalifornija utvrdila da uzrokuje rak ili druge posljedice štetne za reproduktivno zdravlje. Operite ruke nakon rukovanja.

Uporabom ovog proizvoda možete biti izloženi kemikalijama za koje je Savezna država Kalifornija utvrdila da uzrokuju rak, urođene mane ili druge posljedice štetne za reproduktivno zdravlje.

korisnike i pripremite broj modela i serijski broj svog uređaja. **Slika 1** prikazuje lokaciju broja modela i serijskog broja na uređaju. Upišite brojeve na za to predviđeno mjesto.

Važno: S pomoću mobilnog uređaja možete skenirati QR kod na naljepnici sa serijskim brojem (ako postoji) kako biste pristupili podacima o jamstvu i dijelovima te ostalim informacijama o proizvodu.

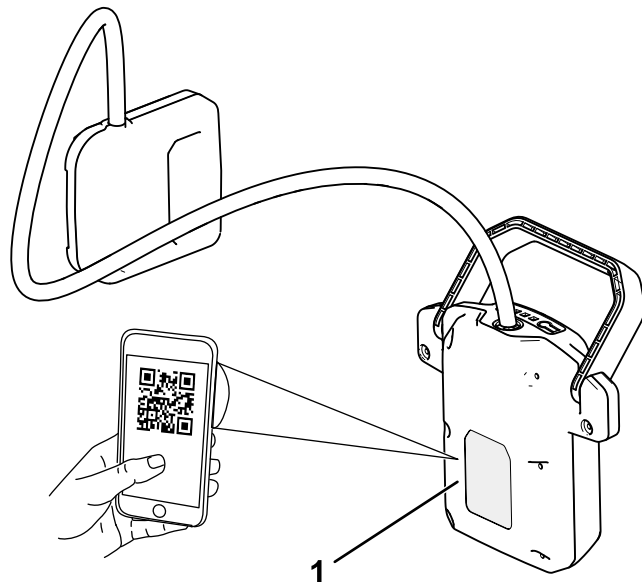

Slika 1

g387674

1. Lokacija broja modela i serijskog broja.

Uvod

Ovaj je nastavak namijenjen kućevlasnicima i profesionalnim rukovateljima. Nastavak je namijenjen za spajanje na naprtnjaču Toro s baterijom od 60V radi napajanja kompatibilnih ručnih uređaja tvrtke Toro od 60V. Upotreba ovog uređaja u bilo koju drugu svrhu osim one za koju je namijenjen može biti opasna za vas i prolaznike.

Nastavak i naprtnjača nisu kompatibilni s uređajima koji se koriste na tlu ili guraju (kao što su uređaji za čišćenje snijega ili kosilice).

Pažljivo pročitajte ove informacije kako biste naučili ispravno upravljati uređajem i održavati ga te kako biste izbjegli tjelesne ozljede i oštećenja uređaja. Odgovorni ste za ispravno i sigurno upravljanje uređajem.

Na internetskoj stranici www.Toro.com možete dobiti više informacija, uključujući sigurnosne savjete, materijale za obuku rukovatelja, informacije o dodatnoj opremi, pomoć pri nalaženju distributera ili možete registrirati uređaj.

Ako vam je potreban servis, originalni dijelovi proizvođača ili dodatne informacije, obratite se ovlaštenom serviseru ili proizvođačevoj službi za

Br. modela _____
Serijski br. _____

Simbol sigurnosnog upozorenja

U ovom priručniku i na uređaju nalazi se simbol sigurnosnog upozorenja (Slika 2) radi prepoznavanja važnih sigurnosnih poruka kojih se morate pridržavati kako biste spriječili nesreće.



Slika 2

Simbol sigurnosnog upozorenja

Simbol sigurnosnog upozorenja pojavljuje se iznad informacija koje vas upozoravaju na opasne radnje ili situacije te nakon njega slijedi riječ **OPASNOST**, **UPOZORENJE** ili **OPREZ**.

OPASNOST označava neposredno opasnu situaciju koja će, ako se ne spriječi, **sigurno** dovesti do teških ozljeda ili smrti.

UPOZORENJE označava potencijalno opasnu situaciju koja bi, ako se ne spriječi, **mogla** dovesti do teških ozljeda ili smrti.

OPREZ označava potencijalno opasnu situaciju koja, ako se ne spriječi, **može** dovesti do lakših ili umjerenih ozljeda.

U priručniku se informacije ističu još dvjema riječima. Riječ **Važno** upućuje na posebne mehaničke informacije, a riječ **Napomena** na opće informacije na koje treba obratiti posebnu pažnju.

Sigurnost

Sigurnosne naljepnice i naljepnice s uputama



Sigurnosne naljepnice i upute lako su vidljive korisniku i nalaze se blizu svih područja potencijalne opasnosti. Zamijenite sve naljepnice koje su oštećene ili otpale.



145-3807

decal145-3807

1. Upozorenje – pročitajte *Upute za upotrebu*.
2. Nemojte neispravno odložiti.



145-3808

decal145-3808

1. Status napunjenosti baterije

Pregled proizvoda

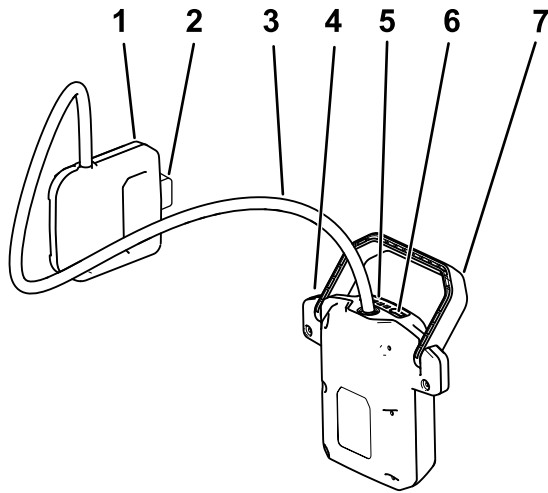

Slika 3

g387676

- | | |
|-----------------------------------|--|
| 1. Priključak za naprtnjaču | 5. LED indikatori (trenutačna napunjenost) |
| 2. Zasun priključka za naprtnjaču | 6. Gumb indikatora punjenja baterije |
| 3. Kabel nastavka | 7. Ručka priključka baterije |
| 4. Priključak baterije | |

Rad

⚠ UPOZORENJE

Neispravna upotreba naprtnjače, nastavka ili spojenog alata može dovesti do rizika od ozljeda.

Prije upotrebe nastavka s naprtnjačom pročitajte i slijedite upute za upotrebu za naprtnjaču i alat.

⚠ UPOZORENJE

Prije svake upotrebe pregledajte kabel nastavka i nemojte ga upotrijebiti ako je oštećen.

- Ako je kabel oštećen, mora ga zamijeniti proizvođač ili njegov ovlaštenu servisera kako bi se izbjegla opasnost.
- Nemojte nepropisno upotrebljavati kabel. Nikada nemojte kabel upotrebljavati za prenošenje, povlačenje ili isključivanje nastavka.
- Kabel držite podalje od izvora topline, ulja, oštrih rubova ili pokretnih dijelova.
- Ako koristite alat za rezanje, držite kabel podalje od noževa.

Postavljanje nastavka

1. Poravnajte priključak za naprtnjaču s naprtnjačom i gurajte ga u nju dok ne sjedne na zasun (Slika 4).

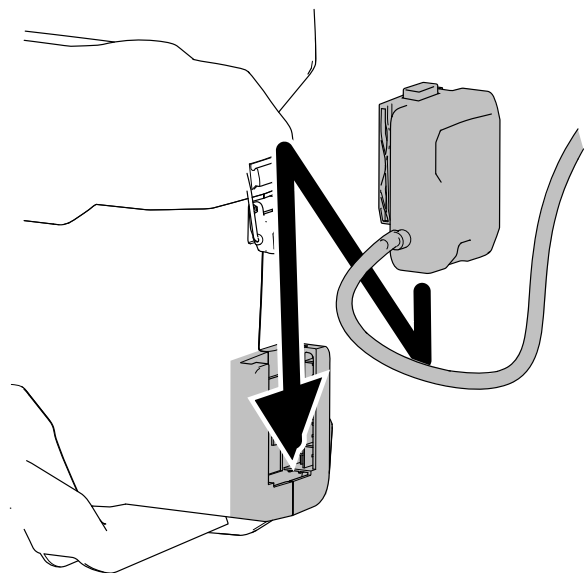

Slika 4

g365351

2. Poravnajte priključak baterije i umetnite ga u alat tako da sjedne na zasun kako je prikazano na [Slika 5](#).

Napomena: U bilo kojem trenutku možete pritisnuti indikator napunjenosti baterije na priključku kako bi se prikazao trenutni status napunjenosti (LED indikatori).

Napomena: Nastavak za bateriju kompatibilan je samo s ručnim alatima i ne može se koristiti s uređajima koji se koriste na tlu ili guraju (kao što su uređaji za čišćenje snijega ili kosilice).

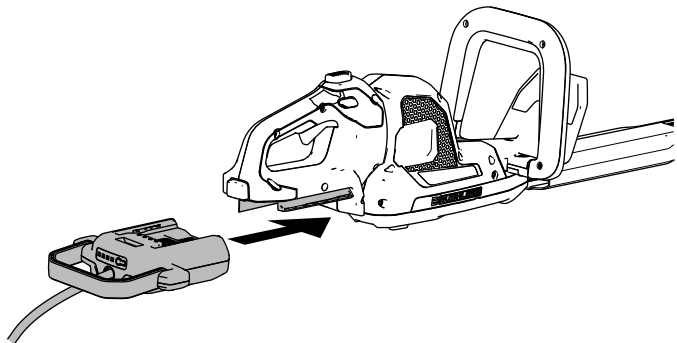

Slika 5

g365352

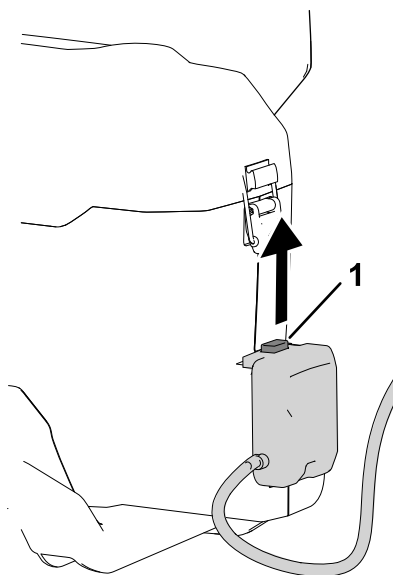

Slika 7

g365353

1. Zasun

Uklanjanje nastavka

1. Pritisnite zasun na alatu i uklonite priključak baterije s njega ([Slika 6](#)).

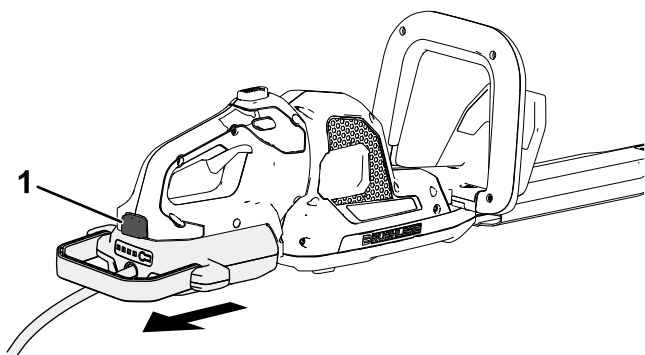

Slika 6

g365354

1. Zasun

2. Pritisnite zasun na priključku za naprtnjaču i povucite prema gore kako biste odvojili nastavak od naprtnjače ([Slika 7](#)).

Održavanje

U normalnim uvjetima nije potrebno održavanje i servisiranje.

Površine opreme čistite isključivo suhom krpom.

Nemojte rastavljati opremu ako je oštećena i nemojte je pokušavati koristiti, nego se obratite ovlaštenom serviseru.

Skladištenje

- Odvojite uređaj od napajanja (odnosno odspojite nastavak) i provjerite jesu li tijekom upotrebe nastala oštećenja.
- S uređaja uklonite sve strane predmete.
- Nemojte skladištiti nastavak dok je spojen na naprtnjaču ili alat.
- Dok ne upotrebljavate nastavak čuvajte ga izvan dohvata djece.
- Držite nastavak podalje od nagrizajućih tvari kao što su vrtno kemikalije i soli za odležavanje.
- Čuvajte nastavak na zatvorenom, čistom i suhom mjestu.

Otklanjanje pogrešaka

Slijedite isključivo korake opisane u ovim uputama. Ako ne možete sami riješiti problem, sve ostale provjere, održavanje i popravke mora obaviti ovlašteni servisni centar ili stručnjak sličnih kvalifikacija.

Problem	Mogući uzrok	Korektivna radnja
Alat ne radi ili dolazi do prekida u njegovu radu dok je nastavak spojen.	<ol style="list-style-type: none">1. Priključak baterije nije dobro postavljen na alat.2. Priključak za naprtnjaču nije dobro postavljen na naprtnjaču.3. Baterija nije napunjena.4. Na kabelima baterije ima vlage.5. Na kabelima priključka za naprtnjaču ili priključku baterije ima vlage.6. Nastavak za naprtnjaču oštećen je.7. Baterija je oštećena.8. Temperatura baterije je izvan dozvoljenog raspona.9. Postoji drugi problem s električnim dijelovima alata, naprtnjače, baterije ili nastavka.	<ol style="list-style-type: none">1. Odspojite priključak baterije s alata i ponovno ga spojite te provjerite je li dobro postavljen i pričvršćen.2. Odspojite priključak za naprtnjaču s naprtnjače i ponovno ga spojite te provjerite je li dobro postavljen i pričvršćen.3. Izvadite bateriju iz alata i napunite je.4. Izvadite bateriju i ostavite je da se osuši ili je obrišite.5. Skinite priključak za naprtnjaču i priključak baterije i ostavite ih da se osuše ili ih obrišite.6. Zamijenite nastavak ili se obratite ovlaštenom serviseru.7. Zamijenite bateriju ili se obratite ovlaštenom serviseru.8. Stavite bateriju na suho mjesto gdje se temperatura kreće između 5 °C i 40 °C.9. Obratite se ovlaštenom serviseru.

Kalifornijski Prijedlog 65 – informacije o upozorenju

Kakvo je ovo upozorenje?

Možete vidjeti proizvod za prodaju koji ima naljepnicu upozorenja poput sljedeće:



UPOZORENJE: rak i reproduktivni problemi – www.p65Warnings.ca.gov.

Što je Prijedlog 65?

Prijedlog 65 odnosi se na svako poduzeće koje posluje u Kaliforniji, prodaje proizvode u Kaliforniji ili proizvodi proizvode koji se mogu prodati ili uvesti u Kaliforniju. U njemu se nalaže da guverner Kalifornije vodi i objavljuje popis kemikalija za koje se zna da uzrokuju rak, oštećenja pri rođenju i/ili druge reproduktivne probleme. Popis, koji se ažurira svake godine, uključuje stotine kemikalija koje se nalaze u mnogim svakodnevnim predmetima. Svrha je Prijedloga 65 informiranje javnosti o izloženosti tim kemikalijama.

Prijedlogom 65 ne zabranjuje se prodaja proizvoda koji sadrže te kemikalije, već se zahtijeva da na svakom proizvodu, pakiranju proizvoda ili uputama koje se isporučuju s proizvodom bude istaknuto upozorenje. Nadalje, upozorenje prema Prijedlogu 65 ne znači da se proizvodom krše bilo koji standardi ili zahtjevi za sigurnost proizvoda. Zapravo, vlada Kalifornije pojasnila je da upozorenje prema prijedlogu 65 „nije isto što i regulatorna odluka da je proizvod ‚siguran‘ ili ‚nesiguran‘“. Mnoge od tih kemikalija upotrebljavaju se u svakodnevnim proizvodima već godinama bez dokumentirane štetnosti. Za više informacija posjetite <https://oag.ca.gov/prop65/faqs-view-all>.

Upozorenje prema Prijedlogu 65 znači da je poduzeće (1) procijenilo izloženost i zaključilo da nije u okvirima „bez značajnog rizika“ ili (2) odlučilo dati upozorenje na temelju svojih saznanja o prisutnosti kemikalije na popisu bez pokušaja procjene izloženosti.

Primjenjuje li se ovaj zakon svugdje?

Upozorenja prema Prijedlogu 65 potrebna su samo prema zakonu Kalifornije. Ta upozorenja vidljiva su diljem Kalifornije u širokom rasponu okruženja, uključujući, ali ne ograničavajući se na restorane, trgovine, hotele, škole i bolnice te na širokoj paleti proizvoda. Pored toga, neki trgovci koji prodaju proizvode na internetu ili putem naručivanja poštom navode upozorenja prema Prijedlogu 65 na svojim internetskim stranicama ili u katalogima.

Kakva su kalifornijska upozorenja s obzirom na savezna ograničenja?

Standardi Prijedloga 65 često su stroži od saveznih i međunarodnih standarda. Za razne je stvari prema Prijedlogu 65 potrebno istaknuti upozorenje, već na razinama koje su daleko niže od ograničenja koja zahtijevaju upozorenja na saveznoj razini. Na primjer, standard Prijedloga 65 za upozorenja za olovo jest 0,5 µg/dan, što je znatno ispod saveznih i međunarodnih standarda.

Zašto svi slični proizvodi nemaju upozorenje?

- Proizvodi koji se prodaju u Kaliforniji moraju imati oznake prema Prijedlogu 65, dok slični proizvodi koji se prodaju drugdje ne moraju.
- Od poduzeća uključenog u tužbu na temelju Prijedloga 65 koje postigne nagodbu može se zahtijevati da na svojim proizvodima istakne upozorenje prema Prijedlogu 65, ali druga poduzeća koja proizvode slične proizvode možda nisu podložna takvoj obvezi.
- Provedba Prijedloga 65 nije dosljedna.
- Poduzeća mogu odlučiti ne navesti upozorenja jer smatraju da nisu obvezna to učiniti prema Prijedlogu 65; neisticanje upozorenja na proizvodu ne znači da u proizvodu nema navedenih kemikalija na sličnim razinama.

Zašto proizvođač ima ovo upozorenje?

Proizvođač je odlučio pružiti potrošačima što je moguće više informacija kako bi mogli donositi informirane odluke o proizvodima koje kupuju i upotrebljavaju. Proizvođač u određenim slučajevima daje upozorenja na temelju svojih saznanja o prisutnosti jedne ili više kemikalija s popisa bez procjene razine izloženosti jer nije za sve navedene kemikalije propisano ograničenje izloženosti. Iako izloženost kemikalijama u proizvodima proizvođača može biti zanemariva ili znatno unutar raspona „bez značajnog rizika“, proizvođač je iz predostrožnosti odlučio navesti upozorenja prema Prijedlogu 65. Štoviše, ako proizvođač ne navede ta upozorenja, može ga tužiti država Kalifornija ili privatne stranke koje nastoje provesti Prijedlog 65 i može podlijetati znatnim kaznama.