



**Count on it.**

Form No. 3450-582 Rev A

**Ръководство за оператора**

## Свързващ кабел за раница Revolution 60V

Номер на модела 66005—Сериен номер 322000001 и следващ

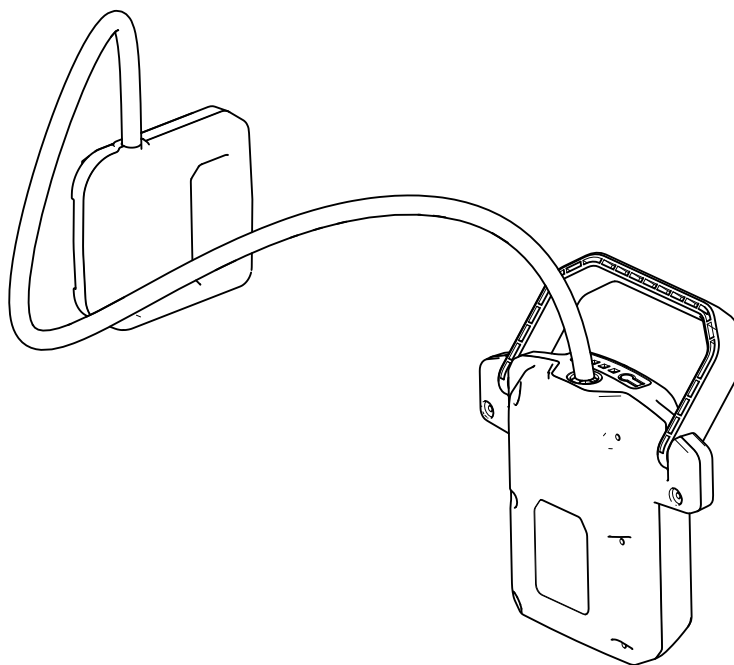



**За съдействие, моля, вижте обучителните видеоматериали на [www.Toro.com/support](http://www.Toro.com/support) или позвънете на телефон 1-888-384-9939, преди да върнете този продукт.**

### **▲ ВНИМАНИЕ**

#### **КАЛИФОРНИЯ**

##### **Предупреждение за поправка 65 в конституцията**

Захранващият кабел на този продукт съдържа олово - химикал, признат от щата Калифорния като причинител на вродени пороци и други вреди при възпроизводството. Измивайте ръцете си след работа.

Използването на този продукт може да доведе до излагане на химикали, признати от щата Калифорния като причиняващи рак, вродени заболявания или репродуктивни проблеми.

Посетете [www.Toro.com](http://www.Toro.com) за допълнителна информация, включително съвети за безопасна работа, учебни материали, информация за аксесоари, помощ при намиране на дилър, или за регистриране на продукта.

Във всички случаи, когато се нуждаете от сервизно обслужване, от оригинални резервни части от производителя или от допълнителна информация, свържете се с упълномощен за сервизно обслужване дилър или с отдела за обслужване на клиенти на производителя, като не забравяте да предоставите модела и серийните номера на Вашия продукт. **Фигура 1** указва мястото на данните за модела и серийния номер на продукта. Напишете номерата в предвиденото поле.

**Важно:** За достъп до данни за гаранцията, резервни части и друга информация относно продукта можете да сканирате QR кода (ако има) от стикера със серийния номер с Вашето мобилно устройство.

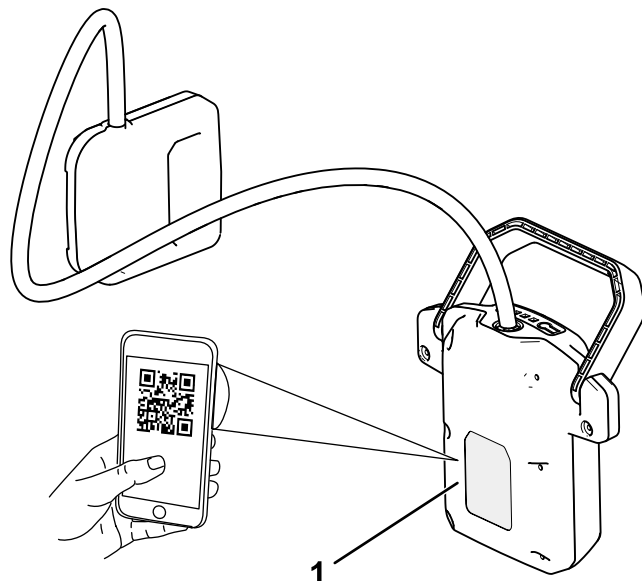

**Фигура 1**

1. Място на данните за модела и серийния номер.

## **Въведение**

Този свързващ кабел за раница е предназначен за използване от собственици на жилища и професионални оператори. Свързващият кабел за раница е предназначен за свързване към раница Toro 60V за захранване на съвместими ръчнопреносими продукти Toro 60V. Използването на този продукт за цели, различни от неговото предназначение, може да бъде опасно за Вас и за странични лица.

**Раницата и свързващият кабел за раница не са съвместими с продукти, влизащи в контакт с терена или управлявани от ходещ оператор (например машини за снегопочистване или косачки за трева).**

Внимателно прочетете тази информация, за да се запознаете с правилния начин за работа и поддръжка на Вашия продукт, както и за да избегнете наранявания или повреждане на продукта. Вие носите отговорност за правилната работа с продукта и за безопасността.

# Предупредителен символ за опасност

Предупредителният символ за опасност (Фигура 2), показан както в това ръководство, така и върху машината, идентифицира важни съобщения за безопасност, които трябва да бъдат спазени за избягване на злополуки.



Фигура 2

Предупредителен символ за опасност

g000502

Предупредителният символ за опасност се появява над информацията, която предупреждава за небезопасни действия или ситуации и е последван от думите **ОПАСНОСТ**, **ПРЕДУПРЕЖДЕНИЕ** или **ВНИМАНИЕ**.

**ОПАСНОСТ** указва непосредствена опасна ситуация, която, ако не бъде избегната, **ще** доведе до смърт или тежко телесно увреждане.

**ПРЕДУПРЕЖДЕНИЕ** указва възможна опасна ситуация, която, ако не бъде избегната, **може да** доведе до смърт или тежко телесно увреждане.

**ВНИМАНИЕ** указва възможна опасна ситуация, която, ако не бъде избегната, **може да** доведе до леко или средно телесно увреждане.

Това ръководство използва две други думи за привличане на вниманието към определена информация. **Важно** обръща внимание върху специализирана информация за машината, а **Забележка** подчертава обща информация, изискваща специално внимание.

# Безопасност

## Етикети с указания за безопасност и инструкции

Етикетите с предупреждения и инструкциите за безопасност са разположени на видно за оператора място и в близост до всеки потенциално опасен участък. Заменете етикетите, ако са износени или липсват.



decal145-3807

145-3807

1. Предупреждение – прочетете *Ръководството за оператора.*
2. Не изхвърляйте неправилно.



decal145-3808

145-3808

1. Състояние на зареждането на акумулатора

# Преглед на продукта

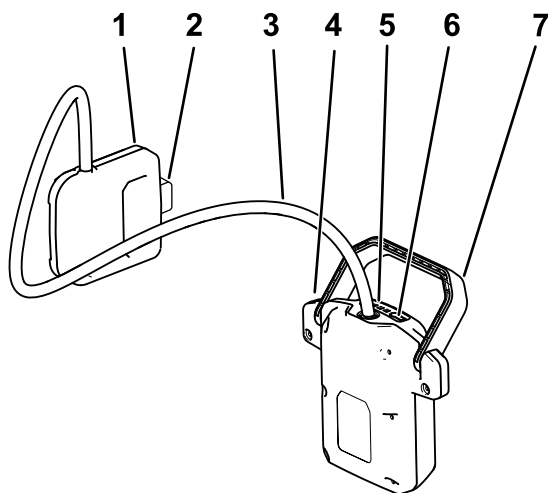

Фигура 3

g387676

- |  |   |
|--|---|
| 1. Конектор за раницата                    | 5. Светодиодни индикатори (за текущото ниво на зареждане) |
| 2. Блокиращ бутон на конектора на раницата | 6. Бутон на индикатора за зареждане на акумулатора        |
| 3. Свързващ кабел                          | 7. Ръкохватка на конектора на акумулатора                 |
| 4. Конектор на акумулатора                 |   |

# Действие

## ⚠ ВНИМАНИЕ

Неправилното използване на раницата, свързващия кабел за раница или прикрепен инструмент може да създаде риск от нараняване.

Прочетете и спазвайте Ръководствата за оператора на раницата и конкретния инструмент, преди да използвате свързващия кабел за раницата.

## ⚠ ВНИМАНИЕ

Преди всяка употреба проверявайте свързващия кабел за повреди и не използвайте повреден кабел.

- Ако свързващият кабел е повреден, за да се избегне опасност, той трябва да бъде заменен от производителя, упълномощен агент или дилър за сервизно обслужване.
- Не повреждайте кабела при употреба. Никога не използвайте кабела за пренасяне, дърпане или изключване на връзката.
- Пазете кабела далеч от източници на топлина, омасляване, остри ръбове или движещи се части.
- При използване на режещ инструмент дръжте кабела далеч от зоната на рязане.

## Инсталиране на свързващия кабел

1. Подравнете конектора на раницата към раницата и го плъзнете надолу, докато се застопори в заключващото устройство (Фигура 4).

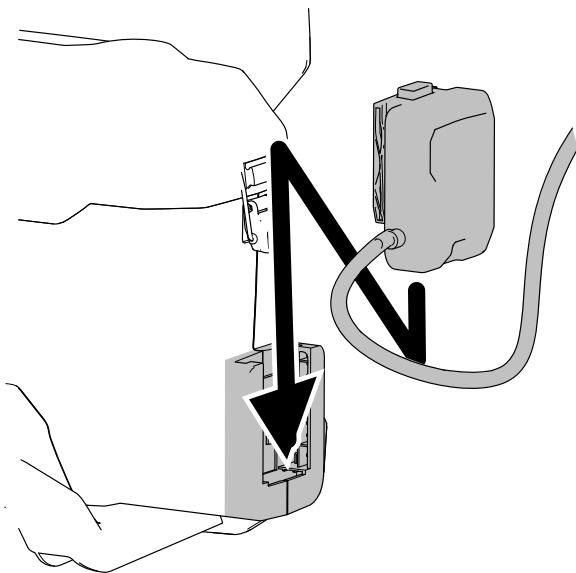

Фигура 4

g365351

2. Подравнете конектора на акумулатора и го вмъкнете в инструмента, докато се застопори в заключващото устройство, както е показано на Фигура 5.

**Забележка:** За да видите текущото ниво на зареждане, по всяко време можете да натиснете бутона на индикатора за зарядка (светодиодни индикатори).

**Забележка:** Свързващият кабел за акумулатора е съвместим само с ръчнопреносими продукти и не може да се използва с продукти, влизащи в контакт с терена или управлявани от ходещ оператор (например машини за снегочистване или косачки за трева).

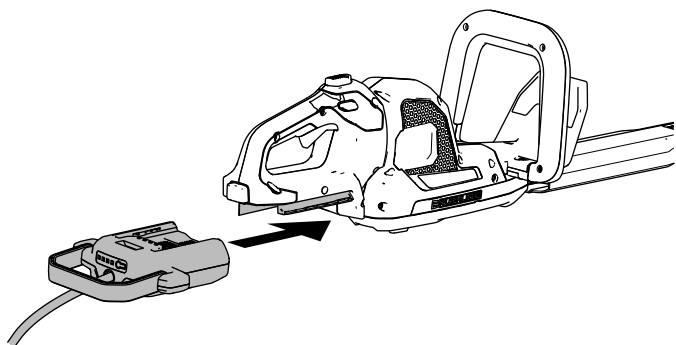

Фигура 5

g365352

## Отстраняване на свързващия кабел

1. Натиснете блокиращия бутон на инструмента и извадете конектора на акумулатора от инструмента (Фигура 6).

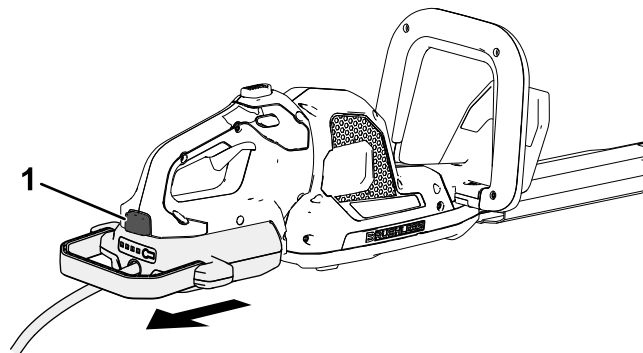

Фигура 6

g365354

1. Блокиращ бутон

2. Натиснете блокиращия бутон на конектора на раницата и го издърпайте нагоре, за да разделите кабела от раницата (Фигура 7).

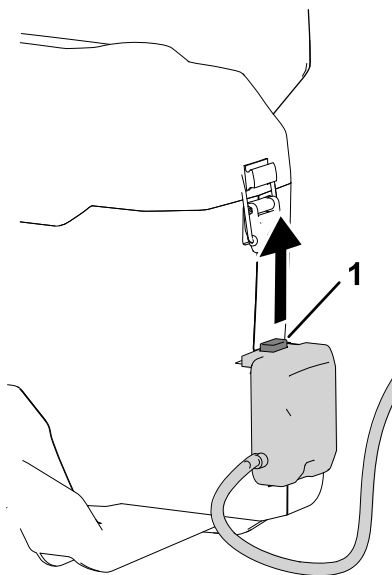

Фигура 7

g365353

1. Блокиращ бутон

# Поддръжка

При нормални условия не се изискват поддръжка и обслужване.

Когато почиствате повърхността на оборудването, избърсвайте я само със суха кърпа.

Не разглобявайте оборудването; ако е повредено, не правете опити да го използвате и се свържете с упълномощен дилър за сервизно обслужване.

## Съхранение

- Изключете продукта от захранването (т.е. отстранете свързващия кабел) и го проверете за повреди, след като е бил използван.
- Почиствайте всички чужди частици от изделието.
- Не съхранявайте свързващия кабел, свързан към раницата или към инструмент.
- Когато не се използва, съхранявайте свързващия кабел на място, недостъпно за деца.
- Дръжте свързващия кабел далеч от разяждащи препарати, например химикали, предназначени за градинарство, и соли за премахване на заледяване.
- Съхранявайте свързващия кабел в затворено и сухо място.

# Отстраняване на неизправности

Изпълнете само стъпките, описани в тези инструкции. Всякакви допълнителни инспекции, както и дейности за обслужване и ремонт, трябва да се извършват в упълномощен сервизен център или от специалист с нужната квалификация, ако не можете сами да решите проблема.

Проблем	Възможна причина	Внасяне на корекции
При поставен свързващ кабел инструментът не работи или работи с прекъсване.	<ol style="list-style-type: none"><li>1. Конекторът на акумулатора не е напълно поставен в инструмента.</li><li>2. Конекторът за раницата не е напълно поставен в раницата.</li><li>3. Акумулаторът(ите) не е(са) зареден(и).</li><li>4. Върху проводниците на акумулатора(ите) има влага.</li><li>5. Върху проводниците на конектора за раницата или конектора на акумулатора има влага.</li><li>6. Свързващият кабел на раницата е повреден.</li><li>7. Акумулаторът(ите) е/са повреден(и).</li><li>8. Акумулаторът(ите) е/са с температура над или под допустимия температурен диапазон.</li><li>9. В инструмента, раницата, акумулатора или свързващия кабел има друг електрически проблем.</li></ol>	<ol style="list-style-type: none"><li>1. Извадете, след което отново вмъкнете конектора на акумулатора в инструмента, като се уверите, че е напълно поставен и застопорен.</li><li>2. Извадете, след което отново вмъкнете конектора в раницата, като се уверите, че е напълно поставен и застопорен.</li><li>3. Свалете акумулатора(ите) от инструмента и го(ги) заредете.</li><li>4. Свалете акумулатора(ите) и го/ги оставете да изсъхнат или ги избършете.</li><li>5. Извадете конектора за раницата и конектора на акумулатора и ги оставете да изсъхнат или ги избършете.</li><li>6. Заменете свързващия кабел за раницата или се свържете с упълномощен дилър за сервизно обслужване.</li><li>7. Сменете акумулатора(ите) или се свържете с упълномощен дилър за сервизно обслужване.</li><li>8. Преместете акумулатора(ите) на сухо място с температура между 5°C и 40°C.</li><li>9. Обърнете се към упълномощен дилър за сервизно обслужване.</li></ol>

# Предупредителна информация за поправка 65 на Калифорния

## Какво е това предупреждение?

Можете да видите продаван продукт с предупредителен етикет като следния:



**ПРЕДУПРЕЖДЕНИЕ:** причиняващи рак и репродуктивни увреждания  
– [www.p65Warnings.ca.gov](http://www.p65Warnings.ca.gov).

## Какво е Поправка 65?

Поправка 65 се отнася за всяко дружество, работещо в Калифорния, продаващо продукти в Калифорния или произвеждащо продукти, които могат да се продават или закупят в Калифорния. Според нея губернаторът на Калифорния поддържа и публикува списък на химическите вещества, за които е известно, че причиняват рак, родилни дефекти и/или репродуктивни увреждания. Ежегодно актуализираният списък включва стотици химически вещества в множество ежедневно използвани предмети. Предназначението на Поправка 65 е да информира обществеността за излагането на въздействието на тези химически вещества.

Поправка 65 не забранява продажбата на продукти, съдържащи тези химически вещества, а изисква предупреждения на всеки продукт, опаковка на продукта или свързана с продукта литература. Освен това предупреждението на Поправка 65 не означава, че даден продукт нарушава стандартите или изискванията за безопасност. Всъщност правителството на Калифорния е пояснило, че предупреждението по Поправка 65 „не е като регулаторно решение, отсъждащо, че даден продукт е „безопасен“ или „небезопасен“. Много от тези химически вещества от години се използват в продукти от ежедневие без документирана вреда. За повече информация посетете <https://oag.ca.gov/prop65/faqs-view-all>.

Предупреждение по Поправка 65 означава, че дружеството или (1) е оценило и е заключило, че надвишава обозначението за „без значително ниво на риска“; или (2) е избрало да предостави предупреждение въз основа на разбирането за наличие на химически вещества от списъка, без да опитва оценяване на излагането на въздействието им.

## Навсякъде ли важи този закон?

Предупрежденията по Поправка 65 се изискват само по законите на Калифорния. Тези предупреждения се виждат навсякъде в Калифорния в широка гама обстановки, включително, но не само, ресторанти, хранителни магазини, хотели, училища и болници, и на най-различни продукти. Освен това някои търговци за онлайн и имейл поръчки предоставят предупреждения по Поправка 65 на своите уебсайтове или в каталозите си.

## Как предупрежденията за Калифорния се съотнасят към федералните ограничения?

Стандартите за Поправка 65 често са по-сурови от федералните и международни стандарти. Има различни вещества, които изискват предупреждение по Поправка 65 при нива, които са далеч под федералните граници за действие. Например стандартът за предупреждение по Поправка 65 за олово е 0,5 µg/ден, което е много под федералните и международни стандарти.

## Защо не всички подобни продукти имат такова предупреждение?

- Продуктите, продавани в Калифорния, изискват етикет по Поправка 65, докато такива продукти, продавани на други места по света, не изискват такъв етикет.
- Дружество, подведено под отговорност по Поправка 65, може да постигне споразумение да използва предупреждения по Поправка 65 на всички свои продукти, но други дружества, произвеждащи подобни продукти, може да нямат такова изискване.
- Налагането на Поправка 65 е непоследователно.
- Дружествата могат да изберат да не поставят предупрежденията, тъй като заключават, че не се изисква това за тях по Поправка 65, но липсата на предупреждение не означава, че продуктът не съдържа химически вещества от списъка с подобни нива.

## Защо производителят поставя това предупреждение?

Производителят е избрал да предостави на своите клиенти колкото е възможно повече информация, за да могат те да вземат информирани решения за закупуването и използването от тях продукти. В определени случаи производителят предоставя предупреждения въз основа на неговите познания за наличието на едно или повече вещества от списъка, без да оценява нивото на експозиция, тъй като не за всички химически вещества от списъка са предоставени изисквания за гранични стойности за експозиция. Макар въздействието на продуктите на производителя да е пренебрежимо малко или далеч под диапазона „без значителен риск“, извън изискването за повишено внимание производителят е избрал да предоставя предупрежденията по Поправка 65. Освен това, ако производителят не предостави тези предупреждения, той може да бъде подведен под отговорност от Щата Калифорния или от частни лица, целящи налагането на Поправка 65, и да понесе значителни наказания.