



Count on it.

Form No. 3450-581 Rev A

Bruksanvisning

Revolution 60 V ryggsäcksanslutning

Modellnr 66005—Serienr 322000001 och högre

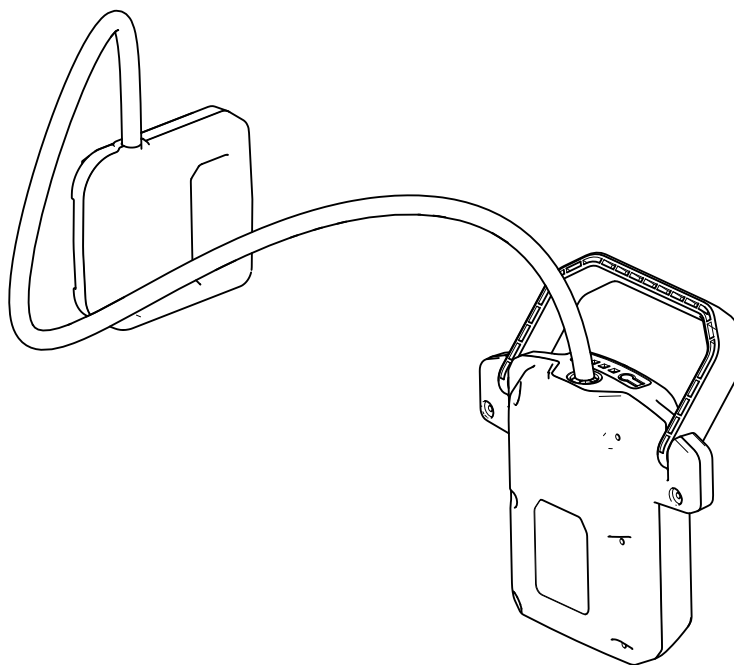



På www.Toro.com/support finns hjälp i form av instruktionsfilmer. Kontakta oss på +1-888-384-9939 innan du returnerar produkten.

⚠ VARNING

KALIFORNIEN

Proposition 65 Varning

Kabeln till denna produkt innehåller bly, en kemikalie som av den amerikanska delstaten Kalifornien anses orsaka fosterskador och andra fortplantningsskador. Tvätta händerna efter hantering.

Användning av produkten kan orsaka kemikalieexponering som av den amerikanska delstaten Kalifornien anses orsaka cancer, fosterskador och andra fortplantningsskador.

service, originaldelar eller ytterligare information. **Figur 1** visar var du finner produktens modell- och serienummer. Skriv numren i det tomma utrymmet.

Viktigt: Skanna rutkoden på serienummerdekalen (i förekommande fall) med en mobil enhet för att få tillgång till information om garanti, reservdelar och annat.

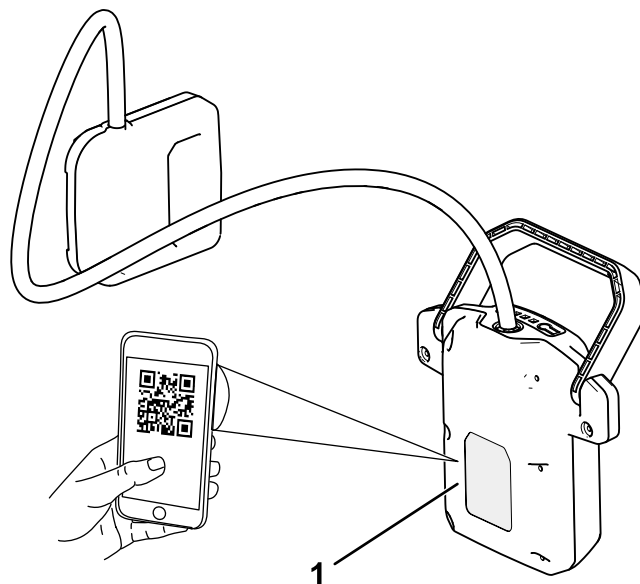

g387674

Figur 1

1. Plats för modell- och serienummer.

Introduktion

Denna ryggsäcksanslutning är avsedd att användas av husägare och professionella operatörer. Ryggsäcksanslutningen är utformad för att ansluta till en Toro 60 V-ryggsäck för att strömförsörja kompatibla handhållna Toro 60 V-produkter. Det kan medföra fara för dig och kringstående om produkten används i andra syften än vad som avsetts.

Ryggsäcken och ryggsäcksanslutningen är inte kompatibla med produkter som är markbundna eller som operatören går bakom (t.ex. verktyg för snöröjning eller gräsklippare).

Läs denna information noga så att du lär dig att använda och underhålla produkten på rätt sätt, och för att undvika person- och produktskador. Du är ansvarig för att produkten används på ett riktigt och säkert sätt.

Besök www.Toro.com för mer information, inklusive säkerhetsråd, utbildningsmaterial, information om tillbehör, hjälp med att hitta en återförsäljare eller för att registrera din produkt.

Kontakta en auktoriserad återförsäljare eller tillverkarens kundservice och ha produktens modell- och serienummer till hands om du är i behov av

Modellnr _____
Serienr _____

Varningssymbol

Varningssymbolen (Figur 2) som visas i den här bruksanvisningen och på maskinen markerar viktiga säkerhetsmeddelanden som du måste följa för att förhindra olyckor.



Figur 2
Varningssymbol

g000502

Varningssymbolen visas ovanför information som varnar dig för farliga handlingar eller situationer och följs av orden **FARA**, **VARNING** eller **VAR FÖRSIKTIG**.

FARA indikerar en överhängande fara som, om den inte undviks, **kommer att** leda till dödsfall eller allvarliga personskador.

VARNING indikerar en potentiellt farlig situation som, om den inte undviks, **kan** leda till dödsfall eller allvarliga personskador.

VAR FÖRSIKTIG indikerar en potentiellt farlig situation som, om den inte undviks, **kan** leda till mindre eller måttliga personskador.

Två andra beteckningar används för att markera information i denna bruksanvisning. **Viktigt** anger speciell teknisk information och **Observera** anger allmän information som är värd att notera.

Säkerhet

Säkerhets- och instruktionsdekaler



Säkerhetsdekaler och -anvisningarna är fullt synliga för föraren och finns nära alla potentiella farozoner. Ersätt dekaler som har skadats eller saknas.



decal145-3807

145-3807

1. Varning – läs *bruksanvisningen*.
2. Kassera på korrekt sätt.



decal145-3808

145-3808

1. Status för batteriets laddning

Produktöversikt

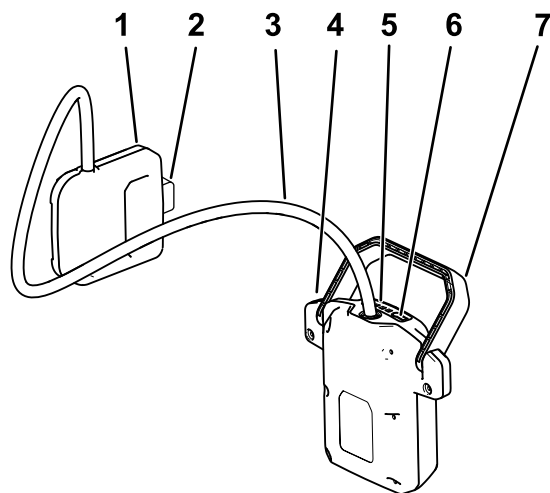

Figur 3

g387676

- | | |
|-----------------------------------|---------------------------------------|
| 1. Rygsäckskontakt | 5. LED-indikatorer (aktuell laddning) |
| 2. Spärrknapp för rygsäckskontakt | 6. Batteriladdningsindikator |
| 3. Anslutningsladd | 7. Handtag för batterikontakt |
| 4. Batterikontakt | |

Körning

⚠ VARNING

Felaktig användning av rygsäcken, rygsäcksanslutningen eller ett fäst verktyg kan skapa risk för personskador.

Läs och följ bruksanvisningarna för rygsäcken och ditt specifika verktyg innan du använder rygsäcksanslutningen med rygsäcken.

⚠ VARNING

Kontrollera att det inte finns några skador på sladden före varje användning. Använd inte sladden om den är skadad.

- Om strömladden är skadad ska den bytas av tillverkaren, dess auktoriserade servicetekniker, eller en auktoriserad återförsäljare för att förhindra fara.
- Använd sladden med varsamhet. Håll inte i sladden när du bär, drar eller bryter strömmen till anslutningen.
- Håll sladden på avstånd från värme, olja, skarpa kanter och rörliga delar.
- Om du använder ett klippverktyg ska du hålla sladden borta från klippområdet.

Montering av anslutningen

1. Rikta in rygsäckskontakten på rygsäcken och skjut ner den i rygsäcken tills den låses fast i spärren (Figur 4).

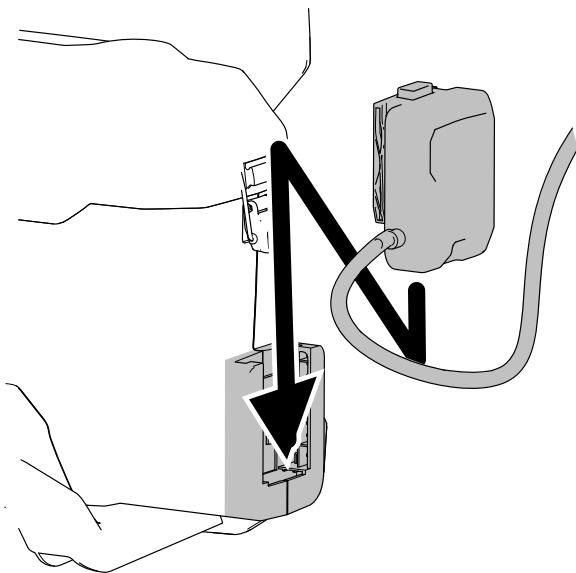

Figur 4

g365351

2. Rikta in batterikontakten och sätt i den i verktyget tills den låser sig i spärren enligt bilden i [Figur 5](#).

Obs: Du kan när som helst trycka på batteriladdningsindikatorn på batterikontakten för att visa aktuell laddning (LED-indikatorer).

Obs: Batterianslutningen är endast kompatibel med handhållna produkter. Den kan inte användas med produkter som är markbundna eller som operatören går bakom (t.ex. verktyg för snöröjning eller gräsklippare).

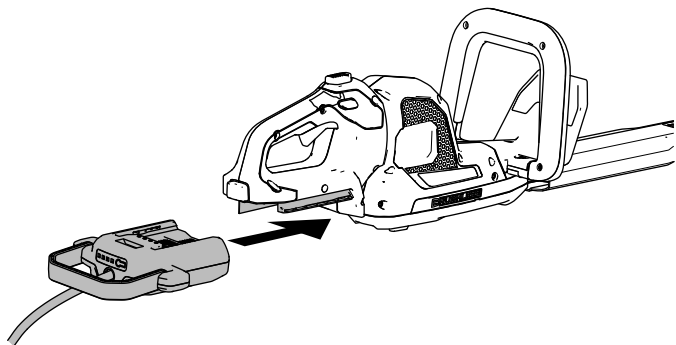

Figur 5

g365352

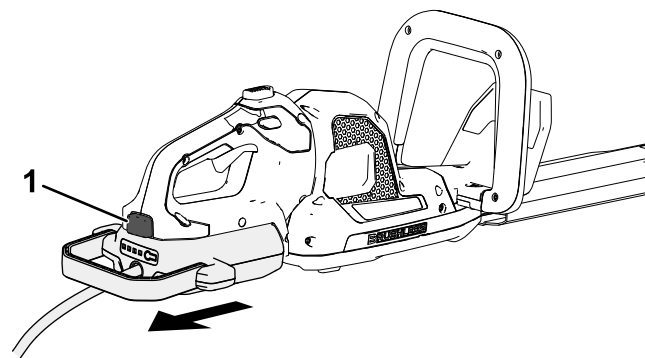

Figur 6

g365354

1. Spärrknapp
2. Tryck på spärrknappen på ryggsäckskontakten och dra den uppåt för att separera anslutningen från ryggsäcken ([Figur 7](#)).

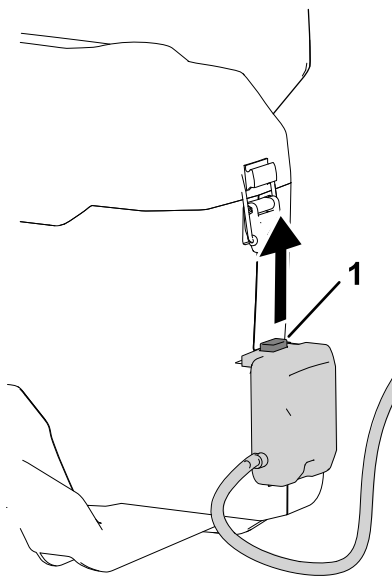

Figur 7

g365353

1. Spärrknapp

Avlägsna anslutningen

1. Tryck på spärrknappen på verktyget och ta bort batterikontakten från verktyget ([Figur 6](#)).

Underhåll

Underhåll och service krävs inte under normala förhållanden.

Torka endast med en torr trasa när du rengör ytan på utrustningen.

Ta inte isär utrustningen. Om den är skadad ska du inte använda den, utan kontakta en auktoriserad återförsäljare.

Förvaring

- Koppla bort produkten från strömförsörjningen (dvs. avlägsna anslutningen) och kontrollera att den inte skadats efter användning.
- Ta bort allt främmande material från produkten.
- Förvara inte anslutningen kopplad till ryggsäcken eller ett verktyg.
- Anslutningen ska förvaras oåtkomligt för barn när den inte används.
- Håll anslutningen borta från frätande medel, t.ex. trädgårdskemikalier och salter för avisning.
- Förvara anslutningen på en försluten, ren och torr plats.

Felsökning

Utför endast stegen som beskrivs i de här instruktionerna. Alla övriga inspektioner, underhåll och reparationer får endast utföras av en auktoriserad verkstad eller en liknande behörig specialist, om du inte kan lösa problemet själv.

Problem	Möjliga orsaker	Åtgärd
Verktyget körs inte eller körs inte kontinuerligt när anslutningen är monterad.	<ol style="list-style-type: none">1. Batterikontakten sitter inte helt fast i verktyget.2. Ryggsäckskontakten sitter inte helt fast i verktyget.3. Batteripaketet/batteripaketen är inte laddade.4. Det finns fukt på batteripaketet/batteripaketens kablar.5. Det finns fukt på ryggsäckskontakten eller batterikontakten.6. Ryggsäcksanslutningen är skadad.7. Batteripaketet/batteripaketen är skadade.8. Batteripaketets/batteripaketens temperatur ligger över eller under lämpligt temperaturintervall.9. Det har uppstått ett annat elektriskt problem med verktyget, ryggsäcken, batteriet eller anslutningen.	<ol style="list-style-type: none">1. Ta bort och sätt tillbaka batterikontakten i verktyget, se till att den är korrekt monterad och spärrad.2. Ta bort och sätt tillbaka ryggsäckskontakten i ryggsäcken, se till att den är korrekt monterad och spärrad.3. Ta bort batteripaketet/batteripaketen från verktyget och ladda dem.4. Ta bort batteripaketet/batteripaketen och låt dem torka eller torka dem torra.5. Ta bort både ryggsäckskontakten och batterikontakten och låt dem torka eller torka av dem.6. Byt ut ryggsäcksanslutningen eller kontakta en auktoriserad återförsäljare.7. Byt ut batteripaketet/batteripaketen eller kontakta en auktoriserad återförsäljare.8. Flytta batteripaketet/batteripaketen till en torr plats där temperaturen är mellan 5 °C och 40 °C.9. Kontakta en auktoriserad återförsäljare.

Delstaten Kaliforniens Proposition 65-varningsinformation

Vad är det här för varning?

Du kanske ser en produkt till salu som har en varningsetikett enligt följande:



WARNING: Cancer och fortplantningsskador – www.p65Warnings.ca.gov.

Vad är Prop 65?

Prop 65 omfattar alla företag som är verksamma i Kalifornien, som säljer produkter i Kalifornien eller som tillverkar produkter som kanske kommer att säljas eller föras in i Kalifornien. Den kräver att Kaliforniens guvernör ska publicera och uppdatera en lista med kemikalier som är kända för att orsaka cancer, fosterskador och/eller andra fortplantningsskador. Listan, som uppdateras varje år, innehåller hundratals kemikalier som finns i många vardagsartiklar. Syftet med Prop 65 är att informera allmänheten om exponering för dessa kemikalier.

Prop 65 förbjuder inte försäljning av produkter som innehåller dessa kemikalier, utan kräver varningar på alla produkter, produktförpackningar eller dokumentation som medföljer produkten. Dessutom innebär en Prop 65-varning inte att en produkt bryter mot några produktsäkerhetsstandarder eller -krav. Faktum är att Kaliforniens regering har klargjort att en Prop 65-varning "inte är detsamma som ett myndighetsbeslut om att en produkt är säker eller osäker". Många av dessa kemikalier har använts i vardagliga produkter i årtal utan dokumenterad fara. Mer information finns på <https://oag.ca.gov/prop65/faqs-view-all>.

En Prop 65-varning betyder att ett företag antingen har (1) utvärderat exponeringsrisken och kommit fram till att den överskrider nivån för "försumbar nivå", eller (2) har valt att utfärda en varning baserat på vetenskapen om förekomst av listade kemikalier utan att försöka utvärdera exponeringsrisken.

Gäller denna lag överallt?

Prop 65-varningar krävs endast enligt kalifornisk lag. Dessa varningar kan ses i ett stort antal olika sammanhang i Kalifornien, inklusive men inte begränsat till restauranger, mataffärer, hotell, skolor och sjukhus, och på ett stort antal olika produkter. Vissa e-butiker och postorderföretag anger dessutom Prop 65-varningar på sina webbplatser eller i sina kataloger.

Hur skiljer sig de kaliforniska varningarna från nationella gränser?

Prop 65-standarder är ofta strängare än nationella och internationella standarder. Det finns diverse substanser som kräver en Prop 65-varning vid nivåer som är mycket lägre än de nationella åtgärdsgränserna. Till exempel är Prop 65-standarderna för varningar för bly 0,5 µg/dag, vilket är betydligt lägre än den federala och internationella standarden.

Varför finns inte varningen på alla liknande produkter?

- Produkter som säljs i Kalifornien kräver Prop 65-märkning medan liknande produkter som säljs någon annanstans inte gör det.
- Om ett företag har varit inblandat i en rättsprocess om Prop 65 och når en förlikning, kan förlikningen kräva att Prop 65-varningar anges för dess produkter, medan andra företag som tillverkar liknande produkter kanske inte har några sådana krav.
- Tillämpningen av Prop 65 är inkonsekvent.
- Företag kan välja att inte utfärda varningar om de har kommit fram till att de enligt Prop 65 inte behöver göra det. Även om en produkt saknar varningar behöver inte det betyda att produkten är fri från liknande nivåer av de listade kemikalierna.

Varför inkluderar tillverkaren denna varning?

Tillverkaren har valt att förse konsumenterna med så mycket information som möjligt så att de kan fatta väl grundade beslut om de produkter de köper och använder. Eftersom exponeringsgränskrav inte angetts för alla listade kemikalier tillhandahåller tillverkaren i vissa fall varningar baserat på vetenskapen om förekomst av en eller flera angivna kemikalier utan att försöka utvärdera exponeringsnivån. Trots att exponeringsrisken för tillverkarens produkter kan anses vara försumbar, eller med god marginal ligga inom gränserna för "försumbar risk", har tillverkaren valt att tillhandahålla Prop 65-varningarna. Om vi inte anger dessa varningar kan tillverkaren åtalas av den kaliforniska staten eller av privatpersoner som vill verkställa Prop 65, vilket kan leda till allvarliga påföljder.