



**Count on it.**

Form No. 3450-579 Rev A

**Brakerhåndbok**

# Revolution 60 V-ryggsekkjoring

Modellnr. 66005—Serienr. 322000001 og oppover

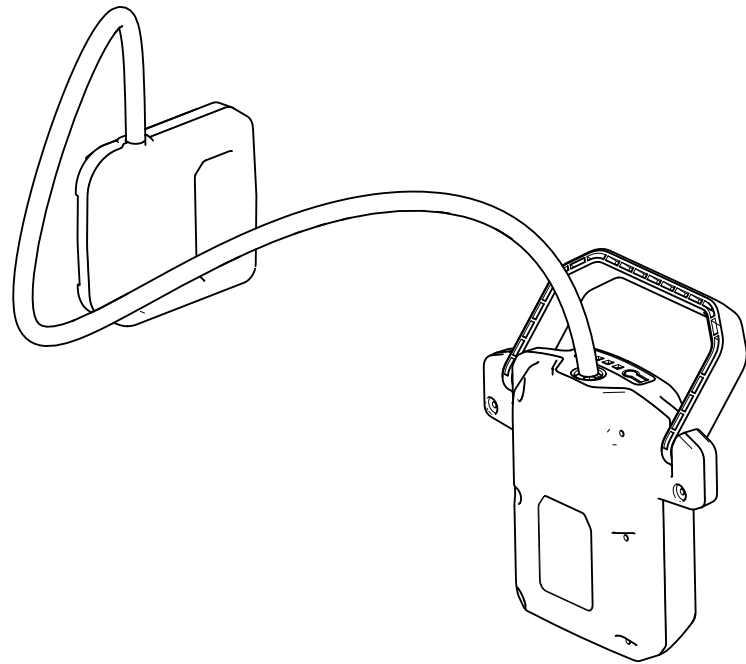



Hvis du trenger hjelp, kan du se [www.Toro.com/support](http://www.Toro.com/support) for instruksjonsvideoer eller kontakt 1-888-384-9939 før du returnerer dette produktet.

### ▲ ADVARSEL

#### CALIFORNIA

#### Proposition 65-advarel

Staten California kjenner til at strømlødingen til dette produktet inneholder bly, et kjemikalie som kan forårsake fosterskader eller skade forplantningsevnen på andre måter. Vask hendene etter håndtering.

Bruk av dette produktet kan forårsake eksponering for kjemikalier som staten California vet forårsaker kreft, fødselsdefekter eller annen forplantningsskade.

kontakte et autorisert forhandlerverksted eller Toros kundeserviceavdeling. Ha modell- og serienummer for hånden når du tar kontakt. [Figur 1](#) identifiserer plasseringen av modell- og serienummer på produktet. Skriv inn numrene i de tomme feltene.

**Viktig:** Du kan skanne QR-koden på serienummermerket (hvis det finnes) med en mobil enhet for å få tilgang til garantien, deler og annen produktinformasjon.

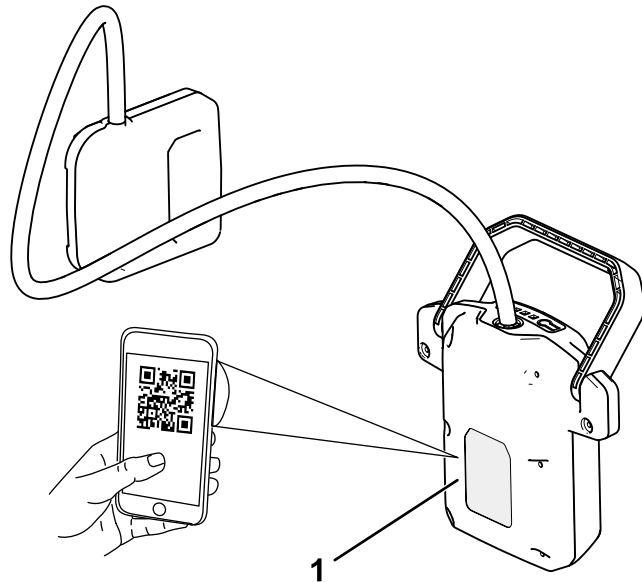

g387674

Figur 1

1. Plassering av modell- og serienummer.

## Innledning

Denne ryggsekketjoringen er ment for bruk av huseiere og profesjonelle operatører. Ryggsekketjoringen er utformet for å kobles til en Toro 60 V-ryggsekk for å gi strøm til Toro 60 V-kompatible håndholdte produkter. Hvis du bruker dette produktet til andre formål enn det er beregnet på, kan du utsette deg selv eller tilskuere for fare.

**Ryggsekken og ryggsekketjoringen er ikke kompatibel med Ground Engaging Tools (GET) eller maskiner der du må gå bak (f.eks. verktøy for snøfjerning eller gressklippere).**

Les denne håndboken nøye, slik at du lærer å bruke og vedlikeholde produktet på riktig måte og unngår person- eller produktskade. Du har ansvar for å bruke produktet på en riktig og sikker måte.

Gå til [www.Toro.com](http://www.Toro.com) for mer informasjon, inkludert sikkerhetstips, opplæringsmateriale og informasjon om tilbehør, hjelp til å finne en forhandler eller for å registrere produktet ditt.

Hvis maskinen må repareres eller du trenger originale Toro-deler eller mer informasjon, kan du

Modellnr. \_\_\_\_\_

Serienr. \_\_\_\_\_

# Sikkerhetsvarselssymbol

Dette sikkerhetsvarselssymbolet (Figur 2) som vises i denne håndboken og på maskinen, identifiserer viktige sikkerhetsmeldinger som du må følge for å unngå ulykker.



Figur 2

Sikkerhetsvarselssymbol

g000502

Sikkerhetsvarselssymbolet vises over informasjon som varslers deg om usikre handlinger eller situasjoner, og følges av ordet **FARE**, **ADVARSEL** eller **FORSIKTIG**.

**FARE** indikerer en overhengende faresituasjon som, hvis den ikke unngås, **vil** resultere i død eller alvorlig personskade.

**ADVARSEL** indikerer en potensielt farlig situasjon som, hvis den ikke unngås, **kan** resultere i død eller alvorlig personskade.

**FORSIKTIG** indikerer en potensielt farlig situasjon som, hvis den ikke unngås, **kan** føre til mindre eller moderat personskade.

Denne håndboken bruker to andre ord for å utheve informasjon. **Viktig** gjør oppmerksom på spesiell mekanisk informasjon og **Obs** henviser til generell informasjon som er verdt å huske.

# Sikkerhet

## Sikkerhets- og instruksjonsmerker



Sikkerhetsmerker og -instruksjoner er lett synlige for operatøren og er plassert i nærheten av alle områder som representerer en potensiell fare. Bytt ut alle merker som er ødelagte eller mangler.



145-3807

decal145-3807

1. Advarsel – les brukerhåndboken.
2. Kast i samsvar med gjeldende regelverk.



145-3808

decal145-3808

1. Status for batterilading

# Oversikt over produktet

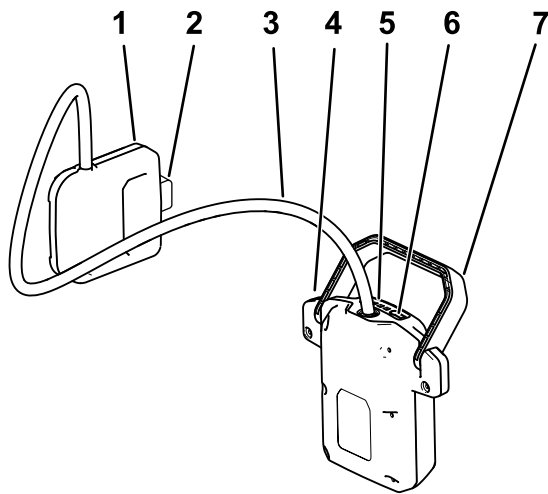

Figur 3

g387676

- |                                 |  |
|---------------------------------|--|
| 1. Ryggsekkontakt               | 5. LED-indikatorer (gjeldende ladning) |
| 2. Låseknapp for ryggsekkontakt | 6. Indikatorknapp for batteriladning   |
| 3. Tjoringsledning              | 7. Batterikontaktthåndtak              |
| 4. Batterikontakt               |  |

# Bruk

## ⚠ ADVARSEL

Feil bruk av ryggsekken, ryggsekk tjoringen eller et festet verktøy kan utgjøre en fare for personskade.

Les og følg brukerhåndbøkene for ryggsekken og det spesifikke verktøyet før du bruker ryggsekk tjoringen med ryggsekken.

## ⚠ ADVARSEL

Kontroller toringsledningen for skade før hver bruk. Ikke bruk en skadet ledning.

- Hvis ledningen er skadet, må den skiftes ut av produsenten, deres autoriserte serviceagent eller et autorisert forhandlerverksted for å unngå fare.
- Ikke bruk ledningen på feil måte. Aldri bruk ledningen til å bære, trekke eller koble fra tjoringen.
- Hold ledningen unna varme, olje, skarpe kanter og bevegelige deler.
- Hvis du bruker et skjæreverktøy, må du holde ledningen unna skjæreområdet.

# Montering av tjoringen

1. Juster ryggsekkkontakten til ryggsekken, og skyv den ned i ryggsekken til den låses på plass (Figur 4).

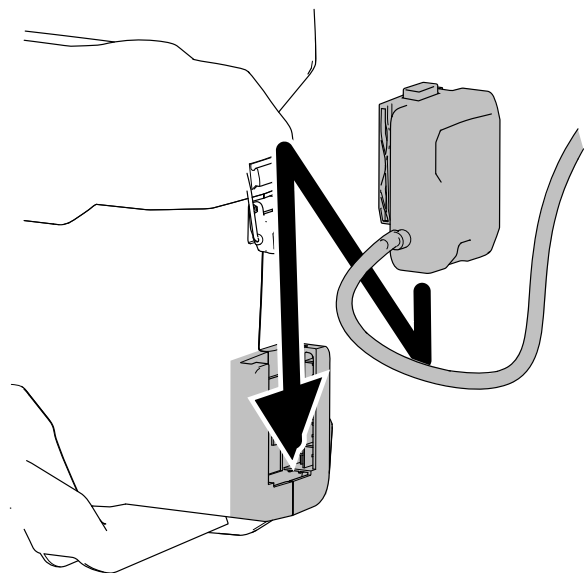

Figur 4

g365351

2. Juster batterikontakten og sett den inn i verktøyet til den låses på plass som vist i [Figur 5](#).

**Merk:** Du kan når som helst trykke på indikatorknappen for batteriladning på batterikontakten for å vise gjeldende ladning (LED-indikatorer).

**Merk:** Batteritjoringen er bare kompatibel med håndholdte produkter. Den kan ikke brukes med Ground Engaging Tools (GET) eller maskiner der du må gå bak (f.eks. verktøy for snøfjerning eller gressklippere).

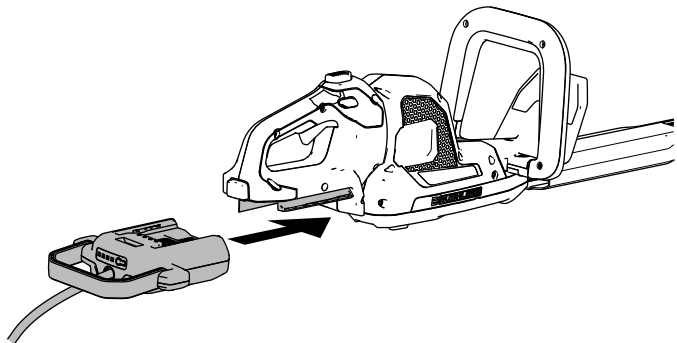

Figur 5

g365352

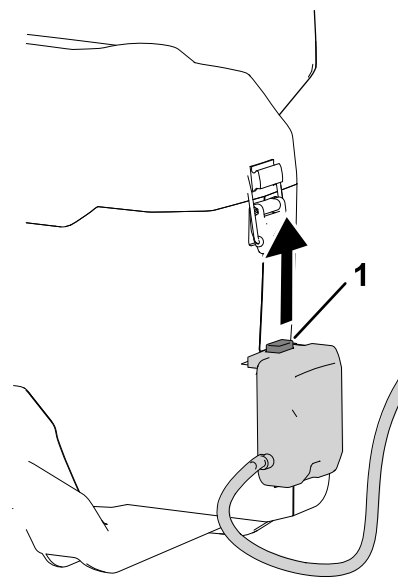

Figur 7

g365353

1. Låseknapp

## Fjerning av tjoringen

1. Trykk på låseknappen på verktøyet, og fjern batterikontakten fra verktøyet ([Figur 6](#)).

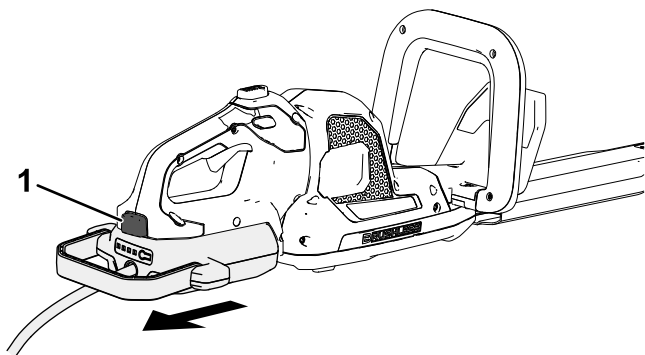

Figur 6

g365354

1. Låseknapp

2. Trykk på låseknappen på ryggsekkkontakten, og trekk den opp for å skille tjoringen fra ryggsekken ([Figur 7](#)).

# Vedlikehold

Vedlikehold og service er ikke nødvendig under normale forhold.

Når du rengjør overflaten av utstyret, tørk den kun med en tørr klut.

Ikke demonter utstyret dersom det er skadet, ikke prøv å bruke det, men kontakt din autoriserte serviceforhandler.

## Oppbevaring

- Koble produktet fra strømforsyningen (dvs. fjern tjoringen), og kontroller den for skade etter bruk.
- Fjern alle fremmedlegemer fra produktet.
- Ikke oppbevar tjoringen mens den er koblet til ryggsekken eller et verktøy.
- Når tjoringen ikke er i bruk, må den oppbevares utilgjengelig for barn.
- Hold tjoringen unna etsende midler, slik som hagekjemikalier og avisingsalter.
- Oppbevar tjoringen på et avstengt, rent og tørt sted.

# Feilsøking

Utfør kun trinnene beskrevet i disse instruksjonene. Alt ytterligere inspeksjons-, vedlikeholds- og reparasjonsarbeid må utføres av et autorisert serviceverksted eller en tilsvarende kvalifisert spesialist hvis du ikke kan løse problemet selv.

Problem	Mulig årsak	Løsning
Verktøyet kjører ikke eller kjører ikke uten avbrudd når tjoringen er montert.	<ol style="list-style-type: none"><li>1. Batterikontakten er ikke fullstendig montert i verktøyet.</li><li>2. Ryggsekkkontakten er ikke fullstendig montert i ryggsekken.</li><li>3. Batteripakken(e) er ikke ladet.</li><li>4. Det er fuktighet på ledningene til batteripakken(e)</li><li>5. Det er fuktighet på ledningene til ryggsekkkontakten eller batterikontakten.</li><li>6. Ryggsekk-tjoringen er skadet.</li><li>7. Batteripakken(e) er skadet.</li><li>8. Batteripakken(e) er over eller under det passende temperaturområdet.</li><li>9. Det er et annet elektrisk problem med verktøyet, ryggsekken, batteriet eller tjoringen.</li></ol>	<ol style="list-style-type: none"><li>1. Fjern og sett deretter batterikontakten inn i verktøyet igjen, og påse at den er fullstendig montert og låst.</li><li>2. Fjern og sett deretter ryggsekkkontakten inn i ryggsekken igjen, og påse at den er fullstendig montert og låst.</li><li>3. Ta batteripakken(e) ut av verktøyet, og lad dem.</li><li>4. Fjern batteripakken(e), og la dem tørke eller tørk av dem.</li><li>5. Fjern både ryggsekkkontakten og batterikontakten, og la dem tørke eller tørk av dem.</li><li>6. Skift ut ryggsekk-tjoringen, eller kontakt en autorisert serviceforhandler.</li><li>7. Erstatt batteripakken(e), eller ta kontakt med en autorisert serviceforhandler.</li><li>8. Flytt batteripakken(e) til et sted der det er tørt og temperaturen er mellom 5 °C og 40 °C.</li><li>9. Kontakt et autorisert forhandlerverksted.</li></ol>

# California Proposition 65-advarsel

## Hva er denne advarselen?

Du kan se et produkt for salg som har følgende advarselsmerke:



**ADVARSEL: Kreftfremkallende og skadelig for forplantningsevnen –**  
[www.p65Warnings.ca.gov](http://www.p65Warnings.ca.gov).

## Hva er Prop 65?

Prop 65 gjelder for enhver virksomhet som har drift i California, selger produkter i California eller som lager produkter som kan selges i eller fraktes inn i California. Det pålegger at Californias guvernør fører og offentliggjør en liste over kjemikalier som det er kjent at kan forårsake kreft, fosterskader og/eller annen forplantningsskade. Listen, som oppdateres hvert år, inkluderer hundrevis av kjemikalier som brukes i mange dagligvarer. Formålet med Prop 65 er å informere offentligheten om disse kjemikaliene, og hvor utsatt man er for dem.

Prop 65 forbyr ikke salget av produkter som inneholder disse kjemikaliene, men krever i stedet advarsler på produktene, på produktemballasjen eller i litteraturen som følger med produktet. Videre betyr ikke en Prop 65-advarsel at et produkt ikke oppfyller produktsikkerhetsstandarder eller -krav. Faktisk har Californias myndigheter gjort det klart at en Prop 65-advarsel «ikke er det samme som en regulatorisk uttalelse om hvorvidt et produkt er 'trygt' eller 'utrygt'». Mange av disse kjemikalier er blitt benyttet i produkter som har vært i daglig bruk i årevis, uten noen dokumenterte skadevirkninger. For mer informasjon går du til <https://oag.ca.gov/prop65/faqs-view-all>.

En Prop 65-advarsel betyr at et selskap har enten (1) vurdert eksponeringsnivået og konkludert med at det overstiger «ikke-signifikant risikonivå», eller (2) har valgt å gi en advarsel basert på at de vet at et oppført kjemisk stoff er brukt, men de har ikke vurdert eksponeringsnivået.

## Gjelder denne loven overalt?

Prop 65-advarslene er kun pålagt under californisk lov. Disse advarslene kan ses over hele California, i alle slags sammenhenger, inkludert, men ikke begrenset til, restauranter, dagligvarebutikker, hoteller, skoler og sykehus samt på et bredt spekter av produkter. I tillegg fører enkelte internett- og postordreforhandlere Prop 65-advarsler på nettsidene eller i katalogene sine.

## Er Californias advarsler strengere eller mindre strenge enn de føderale reglene?

Prop 65-standarder er ofte strengere enn både føderale og internasjonale standarder. Det finnes forskjellige stoffer som krever en Prop 65-advarsel selv ved nivåer som er mye lavere enn grensene satt føderalt. For eksempel er Prop 65-standarden for advarsler om bly 0,5 µg/dag, noe som er godt under føderale og internasjonale nivåer.

## Hvorfor har ikke alle lignende produkter en slik advarsel?

- Produkter som selges i California, trenger en Prop 65-merking, mens lignende produkter som selges andre steder, ikke trenger det.
- Et selskap som er involvert i en Prop 65-rettssak, og som kommer til et forlik, kan bli påkrevd å ha Prop 65-advarsler på produktene sine. Men andre selskaper som lager lignende produkter, blir ikke nødvendigvis påkrevd det samme.
- Håndhevelsen av Prop 65 er ikke helt konsekvent.
- Selskaper kan velge å ikke gi advarsler, fordi de har konkludert med at det ikke er nødvendig for dem å gjøre dette under Prop 65. Det at et produkt ikke har en advarsel, betyr ikke at produktet er fri for de oppførte kjemikaliene på lignende nivå.

## Hvorfor har produsenten inkludert en slik advarsel?

Produsenten har valgt å gi forbrukere så mye informasjon som mulig, slik at de kan ta informerte beslutninger om produktene de kjøper og bruker. Produsenten gir advarsler i enkelte tilfeller hvor vi vet at én eller flere oppførte kjemikalier er brukt, uten å ha evaluert eksponeringsnivået, siden ikke alle oppgitte kjemikalier har en bestemt pålagt eksponeringsgrense. Selv om eksponeringen fra produsentens produkter kan være ubetydelig eller godt innenfor «ikke-signifikant risiko»-nivået, har produsenten valgt å gi Prop 65-advarsler på en føre-var-basis. I tillegg kan produsenten risikere å bli saksøkt av delstaten California eller private parter som ønsker at Prop 65 skal håndheves, og bli ilagt dyre bøter, hvis vi ikke gir slike advarsler.