



**Count on it.**

**Navodila za uporabo**

## **Kosilnica s pripomočkom za recikliranje 60 V „Super Recycler“<sup>®</sup>, 48 cm**

Model št.: 21848—Serijska št.: 40000000 in gor

Model št.: 21848T—Serijska št.: 40000000 in gor

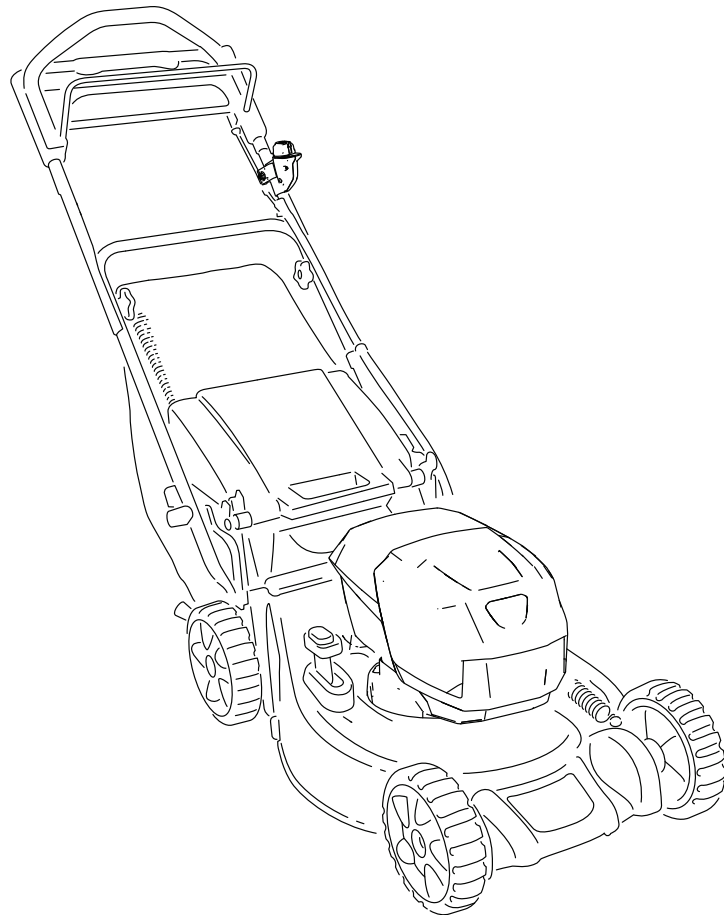

Ta izdelek je skladen z vsemi ustreznimi evropskimi direktivami. Podrobnosti so na voljo v ločeni izjavi o skladnosti (DOC) za ta izdelek.

## Uvod

Ta stroj je samohodna kosilnica z rotacijskimi rezili, namenjena za domačo uporabo. Stroj je primarno zasnovan za košnjo trave na dobro vzdrževanih tratah v stanovanjskih naseljih. Stroj ni zasnovan za rezanje grmičevja ali uporabo v kmetijstvu. Uporablja se z litij-ionskim akumulatorjem Toro Flex-Force modela 81860 (priložen modelu 21848), 81850 ali 81875, možna je tudi uporaba akumulatorja 81825. Ti akumulatorji so zasnovani izključno za polnjenje s polnilniki modela 81802 (priložen modelu 21848) ali modela 81805. Uporaba teh izdelkov za nepredvidene namene je lahko nevarna za vas in navzoče osebe.

### Model 21848T nima priloženega akumulatorja ali polnilnika.

Podrobno preberite te informacije, da se seznanite s pravilnim upravljanjem in vzdrževanjem ter preprečite telesne poškodbe in poškodbe stroja. Za pravilno in varno upravljanje izdelka ste odgovorni sami.

Če potrebujete več informacij, vključno z nasveti glede varnosti, gradivom za usposabljanje za uporabo, podatki o dodatni opremi in pomočjo pri iskanju prodajalca oziroma želite registrirati izdelek, obiščite spletno mesto [www.Toro.com](http://www.Toro.com).

Če potrebujete servisne storitve, originalne dele Toro ali dodatne informacije, se obrnite na pooblaščenega prodajalca oziroma službo za pomoč strankam družbe Toro, pri čemer predhodno pripravite številko modela in serijsko številko izdelka. [Diagram 1](#) označuje mesto številke modela in serijske številke na izdelku. Številke vpišite v ustrezna polja.

**Pomembno:** Do podatkov o garanciji, delih in drugih informacij o izdelku lahko dostopate tako, da z mobilno napravo odčitate QR-kodo na nalepki s serijsko številko (če je nameščena).

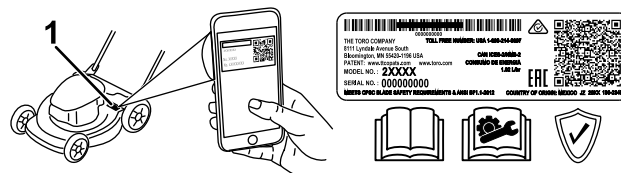

g275230

Diagram 1

1. Mesto številke modela in serijske številke

Model št.: _____
Serijska št.: _____

V tem priročniku so opredeljene morebitne nevarnosti, pri čemer varnostna opozorila označuje poseben opozorilni znak za nevarnost ([Diagram 2](#)), ki lahko povzroči hude telesne poškodbe ali smrt, če ne upoštevate priporočenih previdnostnih ukrepov.



g000502

Diagram 2

Znak varnostnega opozorila

Za poudarjanje informacij sta v tem priročniku uporabljeni 2 besedi. **Pomembno** opozarja na posebne tehnične informacije, medtem ko **Opomba** označuje informacije, ki jih morate posebej pozorno prebrati.

# Vsebina

Varnost .....	3
Nalepke z varnostnimi opozorili in navodili .....	6
Nastavitve .....	8
1 Namestitev polnilnika akumulatorja (izbirno).....	8
2 Razklopljenje ročaja.....	8
3 Namestitev vreče za travo.....	10
Pregled izdelka .....	11
Specifikacije .....	11
Delovni priključki/dodatna oprema .....	11
Pred uporabo .....	12
Namestitev akumulatorja .....	12
Nastavitev višine ročaja .....	13
Nastavitev višine košnje .....	13
Med uporabo .....	14
Zagon stroja .....	14
Uporaba samohodnega pogona .....	14
Recikliranje pokošene trave.....	14
Zbiranje pokošene trave .....	15
Uporaba vzvoda za vklop zbiralnega sistema .....	15
Zadnji izmet pokošene trave .....	16
Nastavitev hitrosti rezil .....	16
Zaustavitev stroja .....	16
Odstranjevanje akumulatorja iz stroja .....	16
Delovni namigi .....	17
Po uporabi .....	17
Čiščenje spodnjega dela stroja .....	17
Sklapljanje ročaja .....	18
Polnjenje akumulatorja .....	18
Vzdrževanje .....	20
Mazanje stroja .....	20
Zamenjava rezila .....	20
Nastavitev samohodnega pogona .....	21
Priprava akumulatorja na recikliranje .....	21
Skladiščenje .....	21
Tehnične motnje .....	22

# Varnost

## POMEMBNA VARNOSTNA NAVODILA

OPOZORILO – pri uporabi električnega stroja morate prebrati in upoštevati vse varnostne ukrepe za preprečevanje nevarnosti požara, električnega udara in telesnih poškodb, vključno z naslednjim:

### I. Usposabljanje

1. Upravljevec stroja je odgovoren za vse nesreče ali nevarnosti, ki jih povzroči drugim osebam ali lastniki drugih oseb.
2. Ne dovolite otrokom, da bi uporabljali stroj, akumulator ali polnilnik oziroma da bi se igrali z njimi. Lokalni predpisi lahko omejujejo starost upravljavca.
3. Ljudje z zmanjšanimi fizičnimi, senzoričnimi ali mentalnimi zmožnostmi oziroma brez izkušenj in znanja ne smejo uporabljati stroja, akumulatorja ali polnilnika, razen če prejmejo navodila za varno uporabo ali so med uporabo pod nadzorom in razumejo nevarnosti pri uporabi.
4. Pred uporabo stroja, akumulatorja in polnilnika preberite vsa navodila in previdnostne oznake na teh izdelkih.
5. Seznanite se s krmilnimi mehanizmi in pravilno uporabo stroja, akumulatorja in polnilnika.

### II. Priprava

1. V območje delovanja stroja ne dovolite nikomur, zlasti ne majhnim otrokom in hišnim ljubljencem.
2. Stroja ne smete uporabljati, če niso pravilno nameščeni in delujoči vsi ščitniki in varovala, na primer usmerjevalniki in zbiralnik trave.
3. Preverite območje, kjer boste uporabljali stroj, in odstranite vse predmete, ki bi lahko ovirali delovanje stroja ali ki jih lahko stroj izvrže.
4. Pred uporabo stroja se prepričajte, da rezila, vijaki rezil in sklop rezil niso izrabljeni ali poškodovani. Zamenjajte vse poškodovane in nečitljive oznake.
5. Uporabljajte samo akumulator, ki ga je določilo podjetje Toro. Uporaba druge dodatne opreme in priključkov lahko poveča nevarnost poškodb in požara.
6. Priklop polnilnika v vtičnico, ki ni pod napetostjo med 100 in 240 V, lahko povzroči požar ali električni udar. Polnilnika ne priklopite v vtičnico, ki ni pod napetostjo od 100 do 240 V. Za drugačen priklop po potrebi uporabite adapter vtiča z ustrežno konfiguracijo za električno vtičnico.

7. Ne uporabljajte poškodovanega ali spremenjenega akumulatorja ali polnilnika, saj lahko pride do nepredvidljivega delovanja, ki lahko povzroči požar, eksplozijo ali nevarnost poškodbe.
  8. Če je napajalni kabel polnilnika poškodovan, se obrnite na pooblaščenega serviserja, da ga zamenja.
  9. Ne uporabljajte akumulatorjev, ki niso namenjeni polnjenju.
  10. Akumulator polnite samo s polnilnikom, ki ga je določilo podjetje Toro. Polnilnik, ki je primeren za en tip akumulatorja, lahko povzroči nevarnost požara, če ga uporabljate z drugim akumulatorjem.
  11. Akumulator polnite samo v dobro prezračenem prostoru.
  12. Akumulatorja ali polnilnika ne izpostavljajte ognju ali temperaturi nad 68 °C.
  13. Upoštevajte navodila za polnjenje in ne polnite akumulatorja izven temperaturnega razpona, navedenega v navodilih. V nasprotnem primeru lahko pride do poškodbe akumulatorja in večje nevarnosti požara.
  14. Ustrezno se oblecite – nosite ustrezna zaščitna oblačila, vključno z zaščitnimi očali, dolgimi hlačami ter zaščitno in protizdrsko obutvijo (ne bodite bos ali obuti v sandale) ter opremo za zaščito sluha. Spnite dolge lase in ne nosite ohlapnega nakita, ki bi se lahko zataknil v premične dele. Če delate v prašnih pogojih, nosite masko za zaščito pred prahom. Priporočamo uporabo gumijastih rokavic.
- deli zaustavijo, preden poskusite nastaviti, servisirati, očistiti ali shraniti stroj.
  8. Odstranite akumulator in električni gumb za zagon iz stroja, če ga pustite brez nadzora ali pred zamenjavo dodatne opreme.
  9. Stroja ne premikajte na silo – pustite stroju, da dela z lastno hitrostjo, saj bo tako najbolj učinkovit.
  10. Ostanite pozorni – pazite, kaj delate, in pri uporabi stroja uporabljajte zdravo pamet. Ne uporabljajte stroja, če ste bolni, utrujeni ali pod vplivom alkohola oziroma drog.
  11. Stroj uporabljajte samo pri dobri vidljivosti in ustreznih vremenskih pogojih. Ne uporabljajte stroja, če obstaja nevarnost za udar strele.
  12. Pri vzratnem premikanju ali vlečenju stroja proti sebi bodite zelo previdni.
  13. Vedno bodite v stabilnem položaju in pazite na ravnotežje, zlasti na pobočjih. Po pobočjih kosite prečno, nikoli navzgor ali navzdol po pobočju. Pri spremembi smeri na pobočju bodite posebej previdni. Ne kosite na preveč strmih pobočjih. S strojem hodite; nikoli ne tecite.
  14. Izvrženega materiala ne usmerjajte proti ljudem. Pazite, da izmet ne bo usmerjen v zid ali oviro, saj bi se lahko trdi predmeti odbili nazaj proti vam. Pri prečkanju makadamskih površin zaustavite vrtenje rezil.
  15. Bodite pozorni na luknje, kolesnice, grbine, skale ali druge skrite ovire. Na neravnem terenu lahko izgubite ravnotežje ali pa vam zdrsne in padete.
  16. Mokra trava in listje lahko povzročita zdrs, ki lahko privede do hude poškodbe, če se pri padcu dotaknete rezila. Ne kosite mokre trave ali v dežju.
  17. Če stroj zadane predmet ali se začne tresti, takoj zaustavite stroj, odstranite električni gumb za zagon in akumulator ter počakajte, da se vsi premikajoči se deli ustavijo, preden pregledate stroj glede poškodb. Pred nadaljevanjem uporabe opravite vsa potrebna popravila.
  18. Zaustavite stroj in odstranite električni gumb za zagon, preden naložite stroj za prevoz.
  19. Pri neustreznih pogojih uporabe lahko iz akumulatorja brizga tekočina. Izogibajte se stiku z njo. V primeru nenamernega stika s tekočino sperite tekočino z vodo. Če tekočina pride v stik z očmi, poiščite zdravniško pomoč. Tekočina, ki je izvržena iz akumulatorja, lahko povzroči draženje ali opekline.

### III. Uporaba

1. Stik s premikajočim se rezilom lahko povzroči resne poškodbe. Rok in nog ne približujte predelu rezanja in premikajočim se delom stroja. Ne približujte se izmetnim odprtinam.
2. Uporaba stroja za nepredvidene namene je lahko nevarna za vas in navzoče osebe.
3. Pred zagonom stroja izklopite samohodni pogon (če je vgrajen).
4. Ne nagibajte stroja, ko zaganjate motor.
5. Preprečite nenamerni zagon – prepričajte se, da je električni gumb za zagon odstranjen iz vžiga, preden priklopite akumulator in delate s strojem.
6. Med upravljanjem stroja bodite popolnoma zbrani. Ne delajte ničesar, kar bi lahko odvrglo vašo pozornost, saj to lahko privede do telesnih poškodb ali materialne škode.
7. Zaustavite stroj, odstranite električni gumb za zagon, odstranite akumulator iz stroja in počakajte, da se vsi premikajoči se

### IV. Vzdrževanje in shranjevanje

1. Zaustavite stroj, odstranite električni gumb za zagon, odstranite akumulator iz stroja in počakajte, da se vsi premikajoči se

- deli zaustavijo, preden poskusite nastaviti, servisirati, očistiti ali shraniti stroj.
2. Ne poskušajte popravljati stroja, razen kot je navedeno v navodilih. Servis stroja naj izvede pooblaščen serviser z originalnimi nadomestnimi deli.
  3. Pri servisiranju stroja nosite rokavice in zaščitna očala.
  4. Topo rezilo nabrusite na obeh straneh, da ohranite ravnovesje. Očistite rezilo in se prepričajte, da je uravnovešeno.
  5. Če je rezilo ukrivljeno, izrabljeno ali poškodovano, ga zamenjajte. Neuravnovešena rezila povzročajo tresljaje, zaradi katerih lahko pride do poškodb motorja ali telesnih poškodb.
  6. Pri servisiranju rezila morate upoštevati, da se rezilo še vedno lahko premika, čeprav je napajanje izklopljeno.
  7. Zbiralno vrečo za travo redno preverjajte, ali je poškodovana ali obrabljena, ter jo po potrebi zamenjajte z [nadomestno] vrečo Toro.
  8. Za kar najboljše delovanje uporabljajte samo originalne nadomestne dele in dodatno opremo Toro. Uporaba drugih nadomestnih delov in dodatne opreme je lahko nevarna in lahko privede do izničenja garancije.
  9. Redno vzdržujte stroj – redno brusite in čistite rezila, da zagotovite najboljše in najvarnejše delovanje. Ročaji naj bodo čisti, suhi ter brez olja in masti. Varovala naj bodo nameščena in brezhibna. Rezila naj bodo ostra. Uporabljajte samo identična nadomestna rezila.
  10. Preverite, ali so kateri deli stroja poškodovani – če najdete poškodovano varovalo ali drug del, preverite, ali stroj še pravilno deluje. Preverite, ali so na stroju napačno poravnani ali ujeti premični deli, zlomljeni deli ali nosilci oziroma druga stanja, ki lahko vplivajo na delovanje stroja. Če ni drugače navedeno v navodilih, naj poškodovano varovalo ali del zamenja pooblaščen serviser.
  11. Če akumulatorja ne uporabljate, pazite, da v njegovi bližini ne bo kovinskih predmetov, kot so sponke, kovanci, ključi, žebli ali vijaki, ki bi lahko ustvarili stik med poli. Kratki stik polov akumulatorja lahko povzroči opekline ali požar.
  12. Redno preverjajte, ali so pritrdilni vijaki rezil in motorja pravilno zategnjeni.
  13. Če ne uporabljate stroja, ga shranite v suhem in varnem zaprtem prostoru, zunaj dosega otrok.
  14. **POZOR** – nepravilno ravnanje z akumulatorjem lahko predstavlja nevarnost požara ali kemičnih opeklin. Akumulatorja ne razstavljajte.
  15. Akumulatorja ne vrzite v ogenj. Celica lahko eksplodira. Upoštevajte lokalne predpise glede posebnih navodil za odstranjevanje.

## **SHRANITE TA NAVODILA**

# Nalepke z varnostnimi opozorili in navodili



Varnostne nalepke in nalepke z navodili so nameščene v bližini vseh nevarnih predelov in dobro vidne upravljavcu. Poškodovane in manjkajoče varnostne nalepke nadomestite z novimi.

Model 81860



137-9489

1. Preberite uporabniški priročnik.
2. Reciklirajte
3. Vsebuje litijeve ione. Ne zavržite.
4. Ne približujte odprtemu plamenu.
5. Ne izpostavljajte dežju.

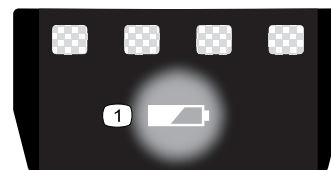

137-9461

decal137-9461

1. Stanje napoljenosti akumulatorja

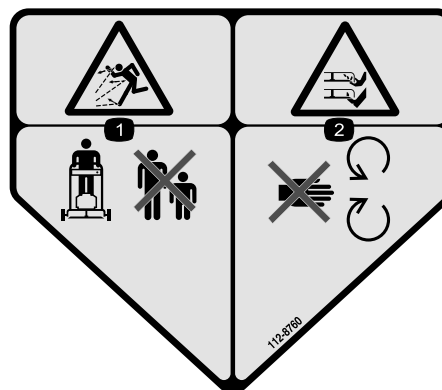

112-8760

decal112-8760

1. Nevarnost zaradi izmetavanja predmetov – nikomur ne dovolite v bližino stroja.
2. Nevarnost ureznin/amputacije dlani in stopal; rezilo kosilnice – ne približujte se premikajočim se delom.

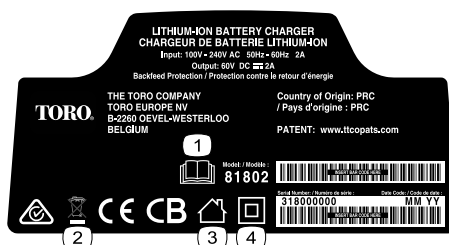

137-9495

decal137-9495

1. Preberite uporabniški priročnik.
2. Ne zavržite.
3. Za uporabo v zaprtih prostorih.
4. Dvojno izolirano



decal137-9496

137-9496

1. Akumulator se polni.
2. Akumulator je povsem napolnjen.
3. Akumulator je pod ali nad ustreznim temperaturnim razponom.
4. Napaka pri polnjenju akumulatorja

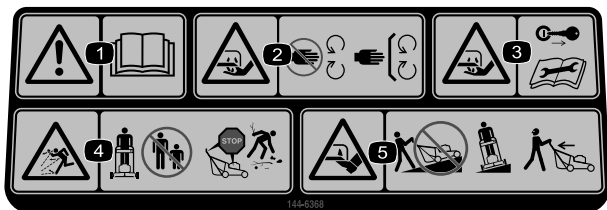

144-6368

decal144-6368

1. Opozorilo – preberite *uporabniški priročnik*.
2. Nevarnost rezanja/amputiranja rok; rezila kosilnice – ne približujte se gibljivim delom; vsi ščitniki in varovala morajo biti na svojem mestu.
3. Nevarnost ureznin/amputacije dlani in stopal; rezilo kosilnice – pred popravilom ali vzdrževalnimi deli izvlecite ključ za vžig in *uporabniški priročnik*.
4. Nevarnost izmeta predmetov – ne dovolite, da se navzoče osebe približajo stroju; zaustavite stroj, preden zapustite delovni položaj; pred košnjo poberite trde predmete s tal.
5. Nevarnost za urezine/amputacije stopal; rezila kosilnice; s strojem ne kosite navzdol in navzgor po pobočju; pobočja kosite prečno; poglejte nazaj, preden se pomaknete vzvratno.



decal119-2283

119-2283

1. Višina košnje

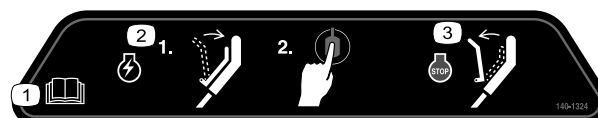

decal140-1324

140-1324

1. Preberite *uporabniški priročnik*.
2. Za zagon stroja stisnite ročico do ročaja in pritisnite gumb.
3. Če želite zaustaviti stroj, spustite ročico.

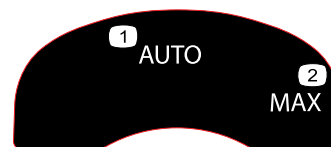

decal134-4691

134-4691

1. Samodejna nastavitvev hitrosti
2. Največja hitrost hitrosti

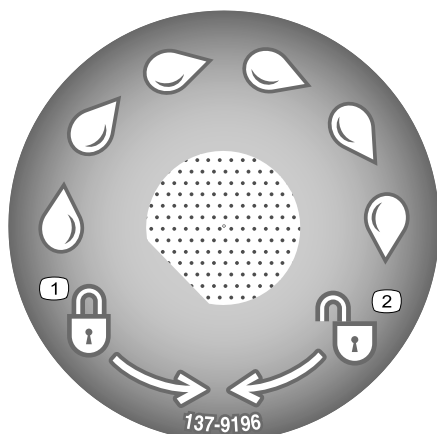

137-9196

decal137-9196

1. Zaklenjeno
2. Odklenjeno

# Nastavitve

**Opomba:** Akumulator ob nakupu ni povsem napolnjen. Pred prvim zagonom stroja glejte [Polnjenje akumulatorja \(stran 18\)](#).

# 1

## Namestitev polnilnika akumulatorja (izbirno)

Deli potrebni za ta postopek:

2	Vijaki in matice za pritrditev (niso priloženi)
---	---

### Postopek

Po potrebi namestite polnilnik neposredno na zid z odprtini za montažo na zid na zadnji strani polnilnika.

Namestite ga v zaprtem prostoru (npr. v garaži ali podobnem suhem prostoru) blizu vtičnice in zunaj dosega otrok.

Glejte [Diagram 3](#) za pomoč pri namestitvi polnilnika.

Polnilnik potisnite na ustrezne vijake za montažo (niso priloženi).

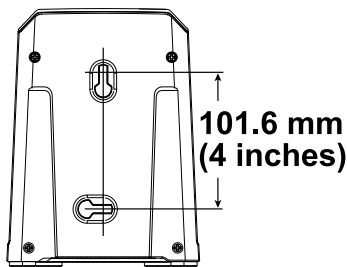

Diagram 3

g290534

# 2

## Razklopljenje ročaja

Ni zahtevanih delov

### Postopek

#### ⚠ OPOZORILO

Če nepravilno sklopite ali razklopite ročaj, lahko poškodujete kable in povzročite nevarno delovanje.

- Pri sklapljanju in razklapljanju ročaja pazite, da ne poškodujete kablov.
- Če poškodujete kable, se obrnite na pooblaščen servis.

**Pomembno:** Odstranite in zavržite zaščitno plastično folijo, s katero je prekrit motor, in vso drugo morebitno plastično embalažo stroja.

1. Odvijte ročna vijaka ročaja ([Diagram 4](#)).

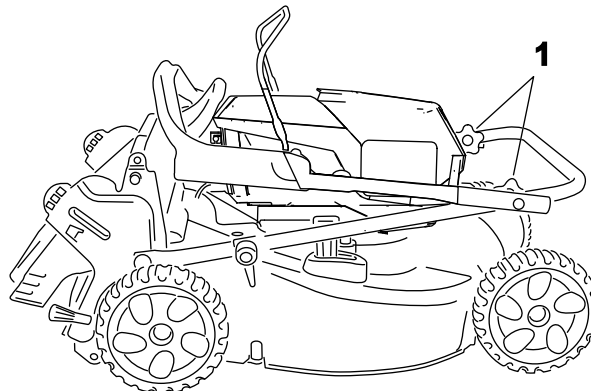
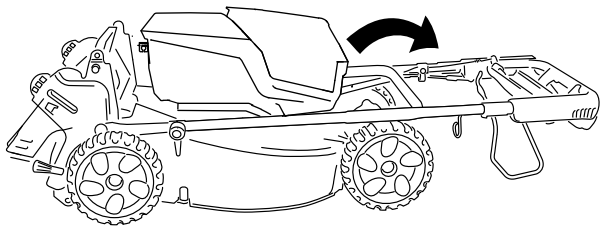

Diagram 4

g335758

1. Ročna vijaka ročaja
2. Previdno premaknite zgornji del naprej, tako da bosta oba dela ročaja poravnana in sklopljena skupaj, kot je prikazano na [Diagram 5](#).





g335780

**Diagram 5**

- 
3. Ročna vijaka ročaja močno privite z roko.
  4. Ročaj premaknite nazaj v delovni položaj in ga pritrdite na zeleni višini. Glejte [Nastavitev višine ročaja \(stran 13\)](#).

# 3

## Namestitev vreče za travo

Ni zahtevanih delov

### Postopek

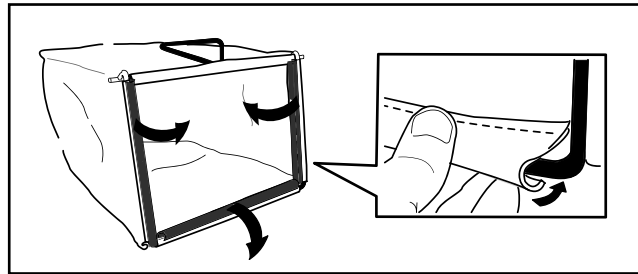

Diagram 6

g241560

# Pregled izdelka

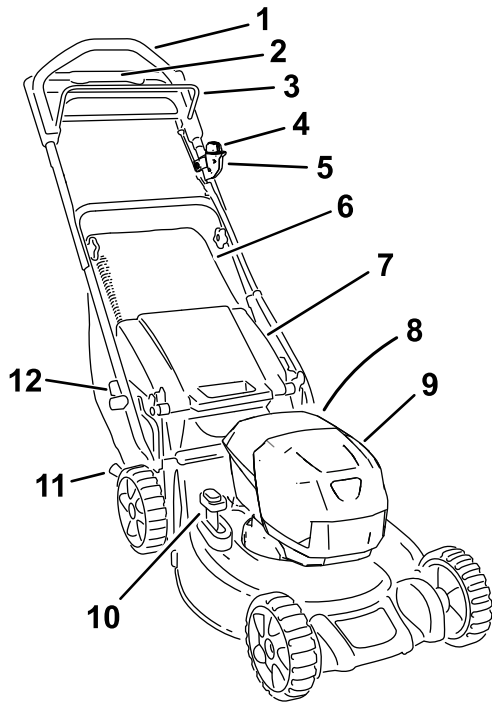

Diagram 7

g335822

- |                                  |                                       |
|----------------------------------|---------------------------------------|
| 1. Zgornji ročaj                 | 7. Zadnji usmerjevalnik               |
| 2. Ročaj za vlečno pomoč         | 8. Prikluček za izpiranje (ni viden)  |
| 3. Krmilni vzvod rezil kosilnice | 9. Ohišje akumulatorja                |
| 4. Gumb za električni zagon      | 10. Vzvod za vklop zbiralnega sistema |
| 5. Stikalo za električni zagon   | 11. Ročica za višino košnje (2)       |
| 6. Vreča za travo                | 12. Vzvod za pritrnitev ročaja (2)    |

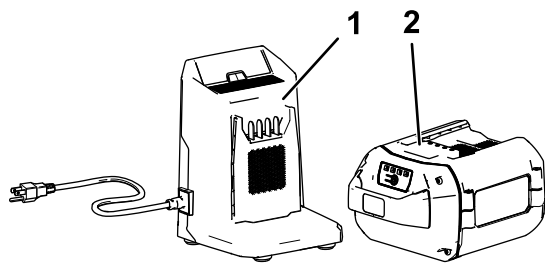

Diagram 8

g292995

- |  |  |
|--|--|
| 1. Polnilnik akumulatorja, model 81802 (priložen modelu 21848) | 2. Polnilnik akumulatorja, model 81860 (priložen modelu 21848) |
|--|--|

# Specifikacije

Model	Teža (brez akumulatorja)	Dolžina	Širina	Višina
21848	34,5 kg	152 cm	53 cm	109 cm

## Akumulator

Model	81850
Kapaciteta akumulatorja	6,0 Ah
	324 Wh
Napetost po podatkih proizvajalca akumulatorja = največja 60 V in nazivna 54 V Dejanska napetost je odvisna od obremenitve.	

## Polnilnik akumulatorja

Model	81802
Tip	Litij-ionski akumulator z največjo napetostjo 60 V
Vhod	Izmenični tok s 100 do 240 V, 50/60 Hz, največ 2,0 A
Izhod	Enosmerni tok z največ 60 V, 2,0 A

## Primerni temperaturni razponi

Akumulator polnite/hranite pri	5 °C do 40 °C*
Akumulator uporabljajte pri	-30 °C do 49 °C*
Stroj uporabljajte pri	0 °C do 49 °C*

\*Čas polnjenja se bo podaljšal, če akumulatorja ne polnite v tem temperaturnem razponu.

Stroj, akumulator, akumulator in polnilnik shranite v zaprtem, suhem prostoru.

## Delovni priključki/dodatna oprema

Na voljo je morda nabor priključkov in dodatne opreme, odobrenih za stroje Toro, ki jih lahko uporabljate za razširitev in povečanje zmogljivosti stroja. Za seznam odobrenih priključkov in dodatne opreme se obrnite na pooblaščenega serviserja ali pooblaščenega distributerja strojev Toro oziroma obiščite [www.Toro.com](http://www.Toro.com).

Če želite zagotoviti optimalno delovanje in ohraniti veljavnost varnostnega certifikata stroja, uporabljajte izključno originalne nadomestne dele in dodatno opremo Toro. Uporaba nadomestnih delov in dodatne opreme drugih proizvajalcev je lahko nevarna in lahko privede do razveljavitve garancije.

# Delovanje

**Opomba:** Ugotovite, katera stran je leva in katera desna, gledano s položaja za upravljanje stroja.

## *Pred uporabo*

### Namestitev akumulatorja

**Pomembno:** Akumulator uporabljajte le pri temperaturi znotraj ustreznega razpona, glejte [Specifikacije \(stran 11\)](#).

1. Iz prezračevalnih rež akumulatorja redno odstranjujte prah in smeti.
2. Dvignite pokrov ohišja akumulatorja (A na [Diagram 9](#)).
3. Poravnajte odprtino v akumulatorju z jezičkom na stroju in potisnite akumulator v ohišje, da se zaskoči (B na [Diagram 9](#)).
4. Zaprite pokrov ohišja akumulatorja (C na [Diagram 9](#)).

**Opomba:** Če se pokrov ohišja akumulatorja ne zapre popolnoma, akumulator ni pravilno nameščen.

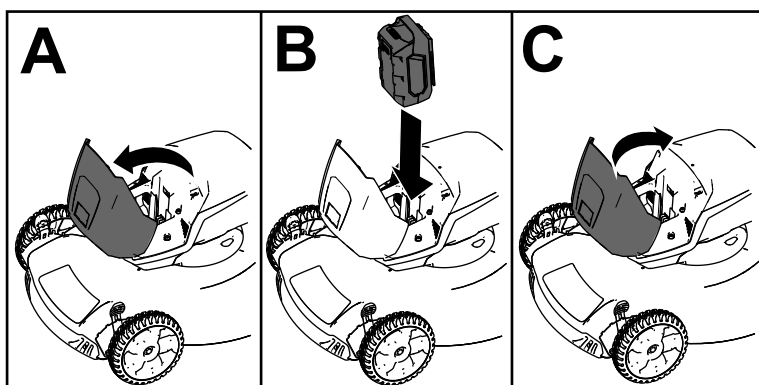

Diagram 9

g251221

## Nastavitev višine ročaja

Ročaj lahko dvignete oziroma spustite na položaj, ki vam najbolj ustreza.

Zavrtite zapah ročaja in ročaj premaknite na enega od 3 položajev, nato pa ga znova pritrdite ([Diagram 10](#)).

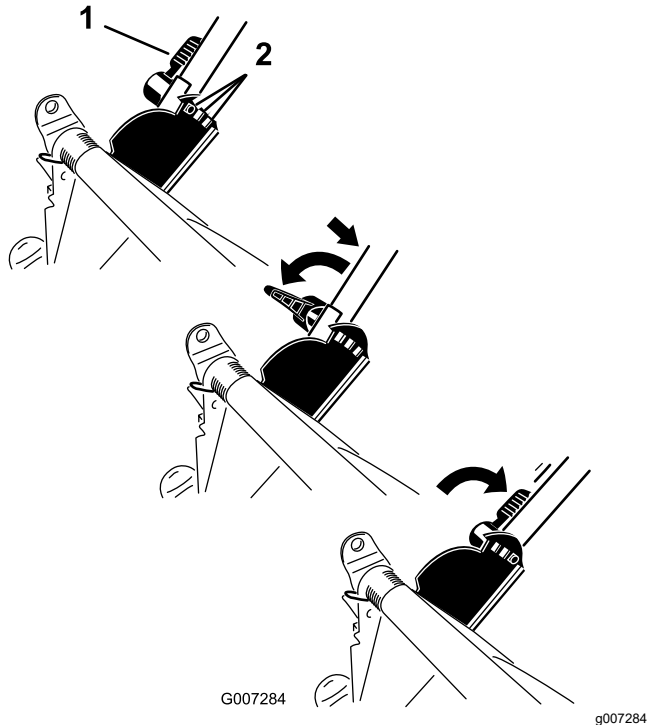

**Diagram 10**

1. Zapah ročaja

2. Položaji ročaja

## Nastavitev višine košnje

### ⚠ OPOZORILO

Pri nastavljanju višine košnje bi lahko vaše dlani prišle v stik z vrtečimi se rezili, kar bi lahko privedlo do hudih poškodb.

- Zaustavite stroj in počakajte, da se vsi premikajoči se deli ustavijo, preden začnete nastavljati rezila.
- Pri nastavljanju višine košnje ne segajte s prsti pod ohišje.

Nastavite višino košnje po želji. Vse vzvode za nastavitev višine košnje nastavite na isto višino. Za dviganje in spuščanje stroja glejte [Diagram 11](#).

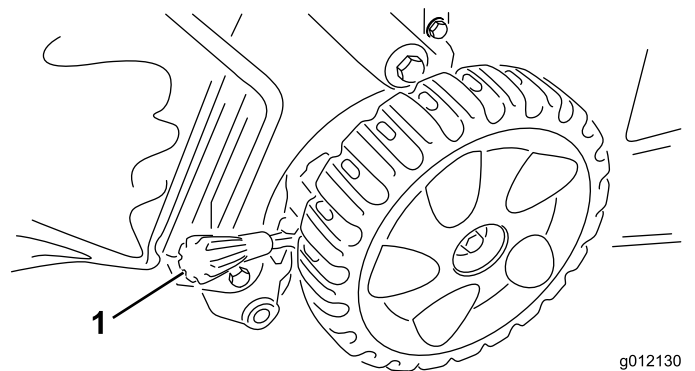

**Diagram 11**

1. Ročica za višino košnje

**Pomembno:** Nastavitve višine košnje so 25 mm, 38 mm, 51 mm, 64 mm, 83 mm, 95 mm in 108 mm.

# Med uporabo

## Zagon stroja

1. Preverite, ali je akumulator pravilno nameščen v stroju – glejte [Namestitev akumulatorja \(stran 12\)](#).
2. Vstavite električni gumb za zagon v električno stikalo za zagon (A na [Diagram 12](#)).
3. Stisnite krmilni vzvod rezil kosilnice in ga pridržite ob ročaju (B na [Diagram 12](#)).
4. Pritisnite električni gumb za zagon in ga držite toliko časa, da se motor zažene (C na [Diagram 12](#)).

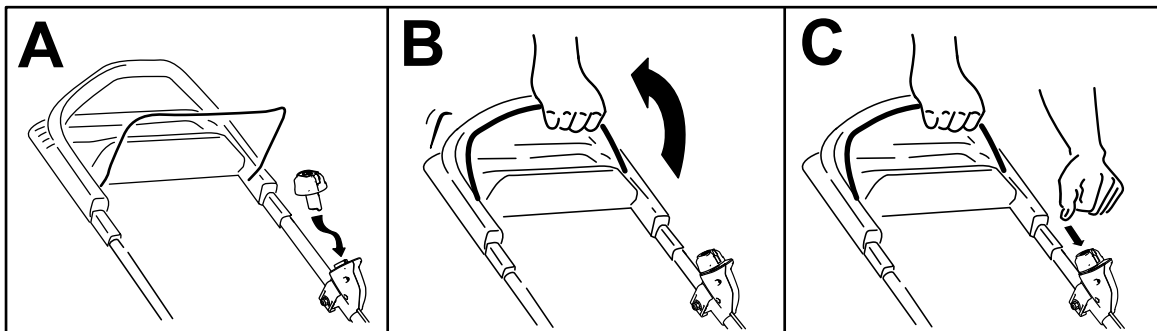

Diagram 12

g293036

## Uporaba samohodnega pogona

Z rokama preprosto držite zgornji ročaj tako, da imate komolca ob telesu, in stroj se bo samodejno premikal skupaj z vami ([Diagram 13](#)).

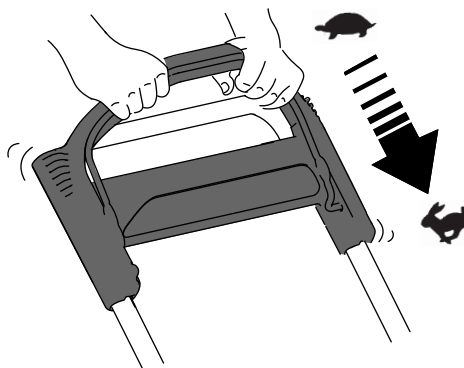

Diagram 13

g233423

**Opomba:** Če pri uporabi samohodnega pogona stroja ni mogoče neovirano premikati nazaj, se ustavite, roke držite pri miru in počakajte, da se stroj zapelje nekaj centimetrov naprej, da se samohodni pogon izklopi. Lahko primete tudi za kovinski ročaj, ki je neposredno pod zgornjim ročajem, in stroj potisnete za nekaj centimetrov naprej. Če stroja ni mogoče neovirano premikati nazaj, se obrnite na pooblaščenega serviserja.

## Recikliranje pokošene trave

Stroj je tovarniško opremljen za recikliranje trave in razrezanega listja na travnato površino.

Če je vreča za travo nameščena na stroju in vzvod za vklop zbiralnega sistema vklopljen, premaknite vzvod v položaj za recikliranje; glejte [Uporaba vzvoda za vklop zbiralnega sistema \(stran 15\)](#).

# Zbiranje pokošene trave

Če želite zbrati pokošeno travo in razrezano listje, uporabite vrečo za travo.

Če je vzvod za vklop zbiralnega sistema v položaju za recikliranje, ga premaknite v položaj za zbiranje; glejte [Uporaba vzvoda za vklop zbiralnega sistema \(stran 15\)](#).

## Nameščanje vreče za travo

1. Dvignite zadnji usmerjevalnik in ga pustite dvignjenega (A na [Diagram 14](#)).
2. Namestite vrečo za travo, pri čemer pazite, da bosta zatiča nosilca vreče zataknjena v zarezi na ročaju (B na [Diagram 14](#)).
3. Spustite zadnji usmerjevalnik

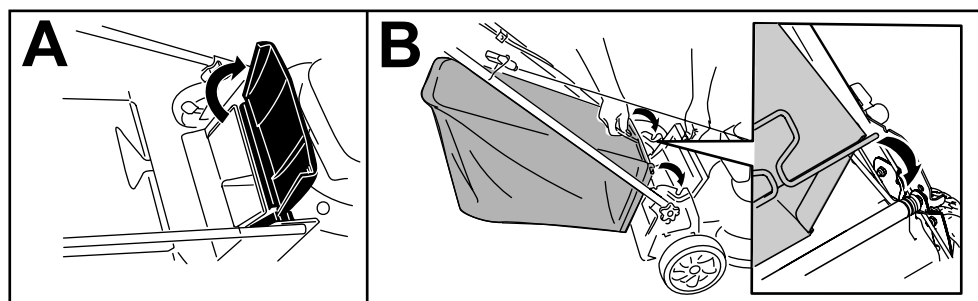

Diagram 14

g233434

## Odstranjevanje vreče za travo

Če želite odstraniti vrečo za travo, v obratnem vrstnem redu izvedite postopek [Nameščanje vreče za travo \(stran 15\)](#).

## Uporaba vzvoda za vklop zbiralnega sistema

Funkcija vklopa zbiralnega sistema omogoča preklapljanje med zbiranjem in recikliranjem trave in razrezanega listja, ko je na stroju nameščena vreča za travo.

- Če želite travo in listje zbirati v vreči, pritisnite gumb na vzvodu za vklop zbiralnega in vzvod premaknite naprej do točke, ko gumb na vzvodu izskoči ([Diagram 15](#)).

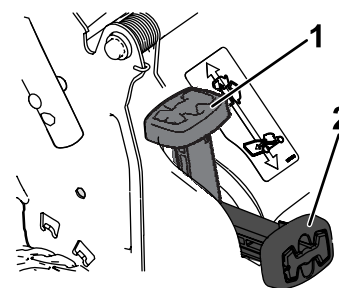

Diagram 15

g251583

1. Vzvod za vklop zbiralnega sistema (v položaju za recikliranje)
2. Vzvod za vklop zbiralnega sistema (v položaju za zbiranje)

- Če želite travo in listje reciklirati ali odlagati skozi stranski izmet, pritisnite gumb na vzvodu za vklop zbiralnega in vzvod premaknite nazaj do točke, ko gumb na vzvodu izskoči.

**Pomembno:** Za zagotavljanje pravilnega delovanja ugasnite motor, nato pa odstranite ostanke trave in smeti z rešetke sistema za zbiranje trave in njene okolice ([Diagram 16](#)), preden vzvod premaknete iz enega položaja v drugega.

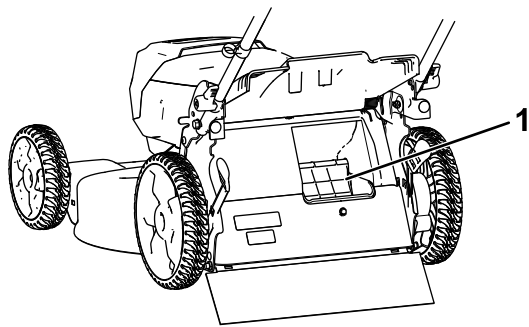

Diagram 16

g251584

1. Očistite ta del

## Zadnji izmet pokošene trave

Zadnji izmet se uporablja, kadar kosite zelo visoko travo.

**Opomba:** Če je na stroju nameščena vreča za travo, jo odstranite, preden začnete uporabljati zadnji izmet za travo, glejte [Odstranjevanje vreče za travo \(stran 15\)](#). Vzvod za vklop zbiralnega sistema mora biti v položaju za ZBIRANJE, ki je prikazan na [Diagram 15](#).

### ⚠ OPOZORILO

Rezilo kosilnice je ostro; če se ga dotaknete se lahko hudo poškodujete.

Ugasnite motor in počakajte, da se vsi premikajoči se deli ustavijo, preden zapustite upravljalčev položaj.

## Nastavitev hitrosti rezil

Stroj ima dve nastavitvi hitrosti rezil: AUTO (SAMODEJNA) in MAX (NAJVIŠJA).

- Če je ročica nastavljena na položaj AUTO (SAMODEJNA), se hitrost rezil samodejno prilagaja tako, da se zagotovi največja učinkovitost; stroj zaznava spremembe v razmerah košnje in samodejno poveča hitrost, da zagotovi ohranjanje kakovosti rezanja.
- Če je ročica nastavljena na položaj MAX (NAJVIŠJA), stroj ves čas deluje pri najvišji hitrosti.

Za nastavitev zelene hitrosti rezil ključ v stikalu obrnite v zeleni položaj ([Diagram 17](#)).

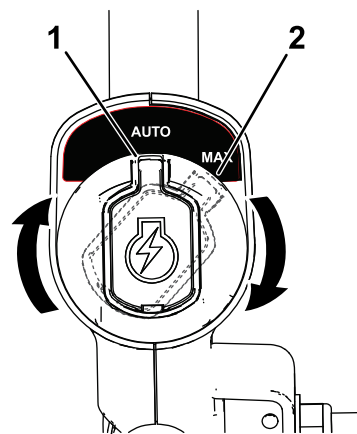

Diagram 17

g337279

1. Položaj AUTO (SAMODEJNA)
2. Položaj MAX (NAJVIŠJA)

## Zaustavitev stroja

1. Sprostite krmilni vzvod rezil kosilnice (A na [Diagram 18](#)).
2. Odstranite električni gumb za zagon iz električnega zaganjača (B na [Diagram 18](#)).
3. Odstranite akumulator, glejte [Odstranjevanje akumulatorja iz stroja \(stran 16\)](#).

**Opomba:** Kadar stroja ne uporabljate, odstranite akumulator.

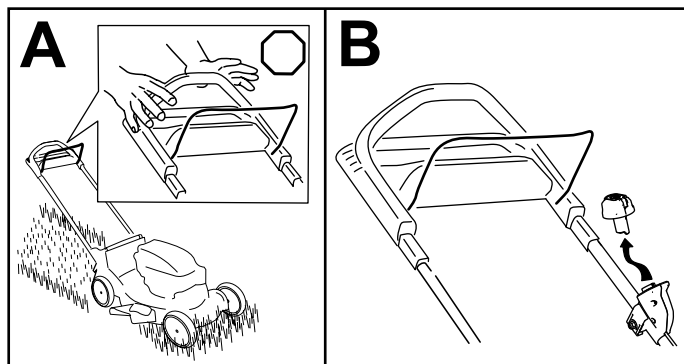

Diagram 18

g251435

## Odstranjevanje akumulatorja iz stroja

1. Dvignite pokrov ohišja akumulatorja.
2. Pritisnite zatič akumulatorja, da sprostite akumulator in ga odstranite.
3. Zaprite pokrov ohišja akumulatorja.



# Delovni namigi

## Splošni napotki za košnjo

- Preverite območje, kjer boste uporabljali stroj, in odstranite vse predmete, ki jih lahko stroj izvrže.
- Pazite, da rezilo ne bo udarjalo v trde predmete. Nikoli ne kosite tako, da bi kosilnico zapeljali čez kakršen koli predmet.
- Če stroj zadene ob predmet ali se začne tresti, nemudoma zaustavite motor, počakajte, da se vsi premikajoči se deli ustavijo in odstranite akumulator, nato pa preglejte, ali je stroj poškodovan.
- Za najboljše delovanje pred začetkom nove kosilne sezone oziroma po potrebi namestite novo rezilo Toro.

## Košnja trave

- V enem prehodu pokosite največ  $\frac{1}{3}$  višine trave. Za čim boljšo kakovost košnje, čim daljšo življenjsko dobo in učinkovito zbiranje v vreče kosite travo s čim višjo nastavitvijo višine.
- No kosite nižje od 51 mm, razen če je trava zelo redka oziroma če kosite jeseni, ko trava ne raste več tako hitro.
- Če kosite travo, ki je višja od 15 cm, kosite z najvišjo nastavitvijo višine in hodite počasi; nato travo pokosite še pri nižji nastavitvi, da dosežete zeleni videz trate. Če je trava previsoka, se lahko stroj zamaši in povzroči zaustavitev motorja.
- Mokra trava in listje lahko povzročita zamašitev stroja oziroma zaustavitev motorja. Ne kosite mokre trave.
- V zelo suhih razmerah bodite posebej previdni zaradi nevarnosti požara. Upoštevajte lokalne protipožarne ukrepe in stroja ne približujte suhim ostankom trave in listja.
- Spreminjajte smer košnje. Tako lahko enakomerneje razpršite pokošeno travo in zagotovite boljšo pogojitev.
- Če videz pokošene trate ni po pričakovanjih, poskusite nekaj od naslednjega:
  - Zamenjajte rezilo ali ga dajte nabrusiti.
  - Med košnjo hodite počasneje.
  - Nastavite višjo višino košnje.
  - Kosite bolj pogosto.
  - Kosite tako, da se bodo prehodi delno prekrivali, namesto da ob vsakem prehodu s celim strojem zajemate travo.

## Rezanje listja

- Po košnji mora biti vsaj pol trave vidne nad plastjo odpadlega listja. Morda boste morali narediti več kot en prehod čez odpadlo listje.
- Če je plast listja na zelenici debelejša od 13 cm, najprej nastavite višjo višino košnje, nato pa jo ponovite še z želeno višino.
- Če stroj listja ne razreže, kot bi ga moral, se premikajte počasneje.

## Po uporabi

## Čiščenje spodnjega dela stroja

**Servisni interval:** Pred vsako uporabo ali dnevno

Čiščenje bo najbolj učinkovito, če ga izvedete takoj, ko končate košnjo.

1. Premaknite stroj na ravno tlakovano površino.
  2. Zaustavite motor in počakajte, da se vsi premikajoči se deli ustavijo, preden zapustite upravljalčev položaj.
  3. Stroj nastavite na najnižjo višino košnje. Glejte [Nastavitev višine košnje \(stran 13\)](#).
  4. Operite predel pod zadnjimi vratci, kjer pokošena trava prehaja s spodnjega dela stroja v vrečo za travo.
- Opomba:** Operite predel, kjer je vzvod za vklop zbiralnega sistema (če je vgrajen), v skrajnem sprednjem in skrajnem zadnjem položaju.
5. V priključek za izpiranje priključite vrtno cev za vodo ([Diagram 19](#)).

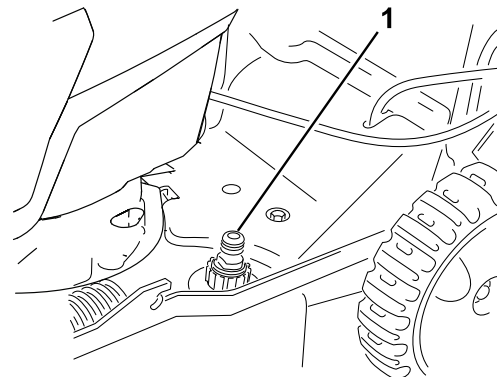

**Diagram 19**

g335823

1. Odprtina za izpiranje

---

6. Odprite vodo.
7. Zaženite motor in ga pustite teči, dokler v vodi, ki priteče izpod stroja, ni več trave.

8. Zaustavite motor.
9. Zaprite vodo in vrtno cev za vodo odklopite s stroja.
10. Zaženite motor in ga pustite teči nekaj časa, da se spodnja stran stroja osuši. Tako preprečite rjavenje.
11. Ugasnite motor in počakajte, da se ohladi, preden stroj pospravite v zaprt prostor.

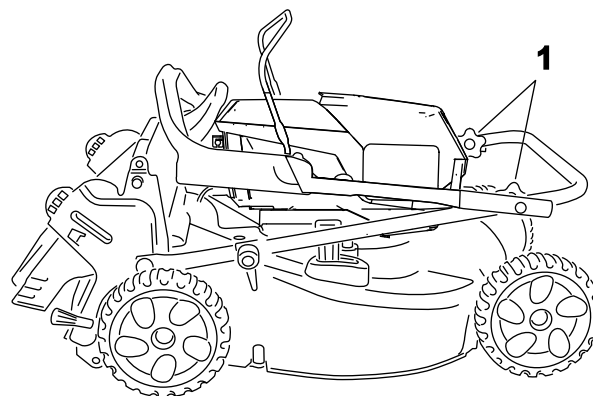

Diagram 21

g335758

## Sklapljanje ročaja

### ⚠ OPOZORILO

Če nepravilno sklopite ali razklopite ročaj, lahko poškodujete kable in povzročite nevarno delovanje.

- Pri sklapljanju in razklapljanju ročaja pazite, da ne poškodujete kablov.
- Če poškodujete kabl, se obrnite na pooblaščen servis.

1. Odstranite gumb za električni zagon (Diagram 20).

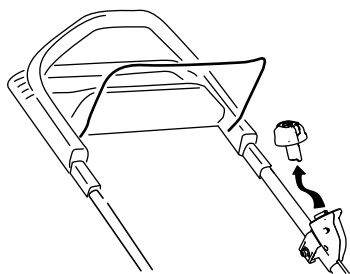

Diagram 20

g251571

2. Pri odpenjanju zapahov ročaja držite za ročaj, da si ne bi priščipnili prstov.
3. Celoten ročaj obrnite naprej (Diagram 21).

**Pomembno:** Med sklapljanjem zgornjega ročaja speljite kable po zunanji strani ročnih vijakov ročaja.

4. Odvijte ročna vijaka ročaja.
5. Zgornji del ročaja zavrtite nazaj proti motorju; glejte Diagram 22.

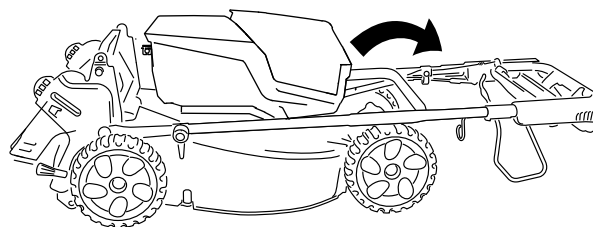

Diagram 22

g335780

1. Ročna vijaka ročaja

6. Za razklopljenje ročaja glejte 2 Razklopljenje ročaja (stran 8).

## Polnjenje akumulatorja

**Pomembno:** Akumulator ob nakupu ni povsem napolnjen. Pred prvo uporabo stroja akumulator priključite na polnilnik in ga polnite, dokler zaslon LED ne kaže, da je povsem napolnjen. Preberite vse varnostne ukrepe.

**Pomembno:** Akumulator polnite le pri temperaturi znotraj ustreznega razpona, glejte Specifikacije (stran 11).

**Opomba:** Kadar koli lahko pritisnete gumb za prikaz napolnjenosti na akumulatorju, da s svetlečimi diodami prikažete napolnjenost.

1. Iz prezračevalnih rež akumulatorja redno čistite prah in smeti.

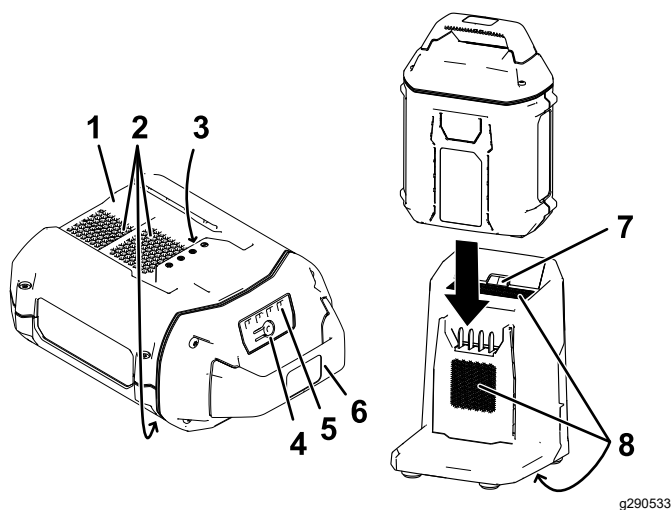

g290533

**Diagram 23**

- |                                    |  |
|------------------------------------|--|
| 1. Odprtina za akumulator          | 5. Svetleče diode (prikaz napoljenosti)  |
| 2. Prezračevalne reže akumulatorja | 6. Ročaj                                 |
| 3. Poli akumulatorja               | 7. Svetleča dioda indikatorja polnilnika |
| 4. Gumb za prikaz napoljenosti     | 8. Prezračevalne reže polnilnika         |

- Poravnajte odprtino v akumulatorju ([Diagram 23](#)) z jezičkom na polnilniku.
- Potisnite akumulator v polnilnik, dokler se povsem ne zaskoči ([Diagram 23](#)).
- Akumulator odstranite tako, da ga povlečete iz polnilnika.
- V spodnji preglednici je razlaga svetlečih diod indikatorja polnilnika.

Indikatorna lučka	Pomen
Izklopljena	Akumulator ni vstavljen
Utripa zeleno	Akumulator se polni
Sveti zeleno	Akumulator je napolnjen
Sveti rdeče	Akumulator in/ali polnilnik je pod ali nad ustreznim temperaturnim razponom
Utripa rdeče	Napaka pri polnjenju akumulatorja*

\*Glejte [Tehnične motnje \(stran 22\)](#) za več informacij.

**Pomembno:** Akumulator lahko krajši čas pustite v polnilniku, kadar ga uporabljate.

Če akumulatorja dlje časa ne boste uporabljali, ga odstranite iz polnilnika, glejte [Skladiščenje \(stran 21\)](#).

# Vzdrževanje

Pred vzdrževalnimi deli in čiščenjem stroja odstranite gumb za električni zagon in akumulator.

Pred nastavljanjem, servisiranjem, čiščenjem in skladiščenjem stroja vedno ugasnite motor ter počakajte, da se vsi premikajoči se deli ustavijo in da se stroj ohladi.

Uporabljajte samo nadomestne dele in dodatno opremo, ki jih priporoča proizvajalec.

Redno preverjajte in pregledujte stroj. Stroj naj popravlja izključno pooblaščen servisier.

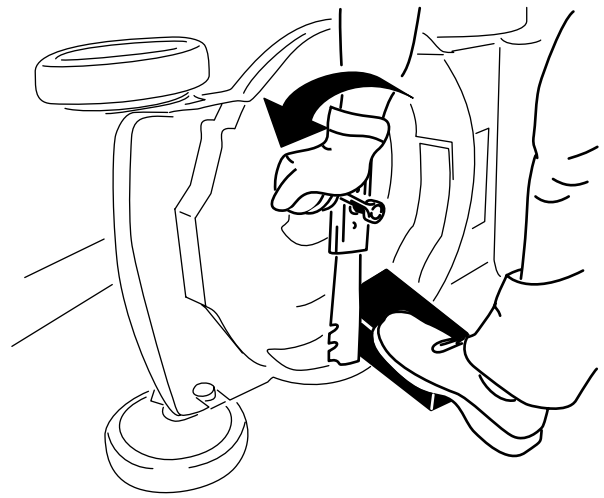

Diagram 24

g231389

## Mazanje stroja

Stroja ni treba mazati; vsi ležaji so tovarniško namazani za celotno življenjsko dobo stroja.

## Zamenjava rezila

Servisni interval: Letno

**Pomembno:** Za namestitev rezila potrebujete momentni ključ. Če nimate momentnega ključa ali ne želite sami izvesti tega postopka, se obrnite na pooblaščenega servisierja.

Če je rezilo poškodovano ali razpokano, ga nemudoma zamenjajte. Če je rezilo topo ali skrhano, ga dajte nabrusiti in uravnovesiti ali pa ga zamenjajte.

### ⚠ OPOZORILO

Pri servisiranju rezila morate upoštevati, da se rezilo še vedno lahko premika, čeprav je napajanje izklopljeno. Rezilo kosilnice je ostro; če se ga dotaknete se lahko hudo poškodujete.

Med servisiranjem rezila nosite rokavice.

1. Odstranite gumb za električni zagon in akumulator s stroja.
2. Rezilo podprite z leseno klado (Diagram 24).
3. Odstranite rezilo, spravite vse pritrdilne elemente (Diagram 24).

4. Namestite novo rezilo in vse pritrdilne elemente (Diagram 25).

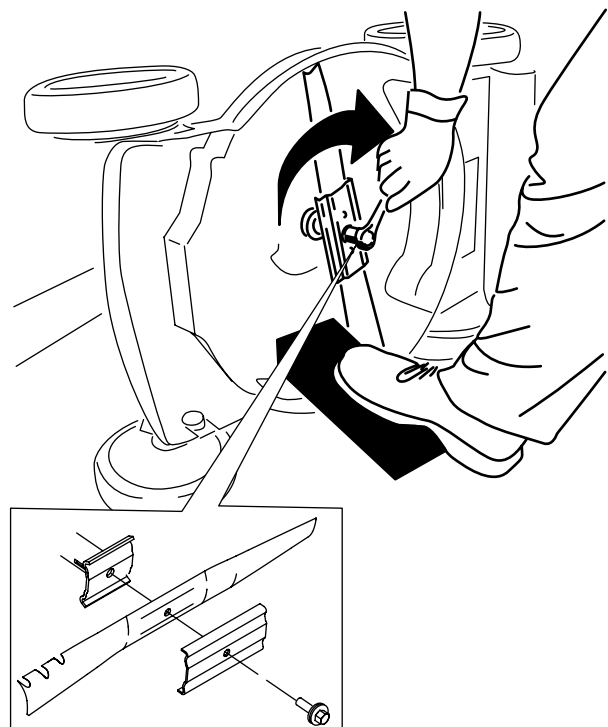

Diagram 25

g231390

**Pomembno:** Ukrivljena dela rezila morata biti usmerjena navzgor proti ohišju stroja.

5. Z momentnim ključem zategnite vijak rezila z zateznim momentom 68 N m.

# Nastavitev samohodnega pogona

Samohodni pogon je treba nastaviti vedno po zamenjavi kabla samohodnega pogona oziroma če je samohodni pogon nepravilno nastavljen.

1. Nastavitveno matico obrnite v levo, da sprostite kabel (Diagram 26).

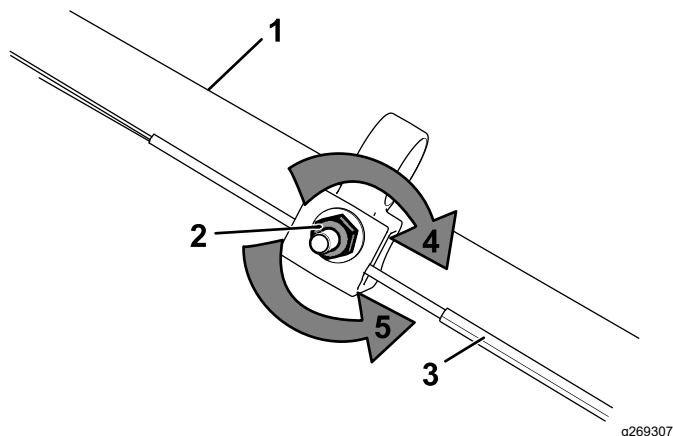

Diagram 26

- |                             |   |
|-----------------------------|---|
| 1. Ročaj (leva stran)       | 4. Nastavitveno matico zavrtite v desno, da jo privijete. |
| 2. Nastavitvena matica      | 5. Nastavitveno matico zavrtite v levo, da jo sprostite.  |
| 3. Kabel samohodnega pogona |   |

2. Preverite napetost kabla (Diagram 26), tako da ga povlečete nazaj ali potisnete naprej in zadržite v tem položaju.

**Opomba:** Če želite povečati moč pogona koles, kabel potisnite proti motorju, če želite zmanjšati moč, kabel povlecite stran od motorja.

3. Nastavitveno matico zavrtite v desno, da jo privijete in pritrdite kabel.

**Opomba:** Matico čvrsto privijte s ključem.

# Priprava akumulatorja na recikliranje

**Pomembno:** Ko akumulator odstranite, pole prekrijte z močnim lepilnim trakom. Akumulatorja ne poskušajte uničiti ali razstaviti in ne odstranjujte njegovih komponent.

Za več informacij o odgovornem recikliranju akumulatorja se obrnite na komunalno službo ali pooblaščenega distributerja znamke Toro.

# Skladiščenje

**Pomembno:** Stroj, akumulator in polnilnik shranjujte le pri temperaturi znotraj ustreznega razpona; glejte **Specifikacije (stran 11)**.

**Pomembno:** Če shranjujete akumulator po koncu sezone, ga napolnite, dokler na njem ne svetijo 2 ali 3 svetleče diode. Ne shranjujte povsem napolnjenega ali povsem izpraznjenega akumulatorja. Ko boste znova uporabljali stroj, napolnite akumulator, tako da bo leva indikatorska lučka na polnilniku zasvetila zeleno oziroma bodo vse 4 diode na akumulatorju svetile zeleno.

- Po uporabi odklopite napajanje izdelka (tj. odstranite akumulator) in preverite morebitne poškodbe.
- Stroja ne shranjujte z nameščenim akumulatorjem.
- Z izdelka odstranite vse smeti.
- Kadar stroja ne uporabljate, shranite stroj, gumb za električni zagon, akumulator in polnilnik zunaj dosega otrok.
- Stroj, akumulator in polnilnik shranjujte stran od korozivnih sredstev, kot so kemikalije za vrt in sol za posipanje.
- Za zmanjšanje tveganja hudih poškodb akumulatorja ne shranjujte na prostem ali v vozilih.
- Stroj, akumulator, akumulator in polnilnik shranite v zaprtem, suhem prostoru.

# Tehnične motnje

Izvedite samo korake, opisane v teh navodilih. Če težav ne morete odpraviti sami, mora vse nadaljnje preglede, vzdrževanje in popravila izvesti pooblaščen servisni center ali kvalificiran strokovnjak.

Težava	Možni vzroki	Pravilni postopki
Stroja ni mogoče zagnati.	<ol style="list-style-type: none"> <li>1. Akumulator ni pravilno nameščen na stroj.</li> <li>2. Akumulator ni napolnjen.</li> <li>3. Akumulator je poškodovan.</li> <li>4. Stroj ima druge električne težave.</li> </ol>	<ol style="list-style-type: none"> <li>1. Odstranite in znova namestite akumulator, pri čemer pazite, da bo pravilno vstavljen in pritrjen.</li> <li>2. Odstranite akumulator s stroja in ga napolnite.</li> <li>3. Zamenjajte akumulator.</li> <li>4. Obrnite se na pooblaščenega serviserja.</li> </ol>
Motor stroja ne teče enakomerno.	<ol style="list-style-type: none"> <li>1. Na kabljih akumulatorja je vlaga.</li> <li>2. Akumulator ni pravilno nameščen na stroj.</li> </ol>	<ol style="list-style-type: none"> <li>1. Pustite, da se akumulator posuši, ali pa ga obrišite.</li> <li>2. Odstranite in znova namestite akumulator, pri čemer pazite, da bo pravilno vstavljen in pritrjen.</li> </ol>
Stroj ne doseže polne moči.	<ol style="list-style-type: none"> <li>1. Prenizka kapaciteta akumulatorja.</li> <li>2. Prezračevalne reže so blokirane.</li> </ol>	<ol style="list-style-type: none"> <li>1. Odstranite akumulator s stroja in ga povsem napolnite.</li> <li>2. Očistite prezračevalne reže.</li> </ol>
Akumulator hitro izgublja naboj.	<ol style="list-style-type: none"> <li>1. Akumulator je pod ali nad ustreznim temperaturnim razponom.</li> </ol>	<ol style="list-style-type: none"> <li>1. Premaknite akumulator na suho mesto s temperaturo med 5 °C in 40 °C.</li> </ol>
Polnilnik akumulatorja ne deluje.	<ol style="list-style-type: none"> <li>1. Polnilnik je pod ali nad ustreznim temperaturnim razponom.</li> <li>2. Vtičnica, v katero je priklopljen akumulator, ni pod napetostjo.</li> </ol>	<ol style="list-style-type: none"> <li>1. Odklopite polnilnik in ga premaknite na suho mesto s temperaturo med 5 °C in 40 °C.</li> <li>2. Obrnite se na kvalificiranega električarja, da popravi vtičnico.</li> </ol>
Svetleča dioda indikatorja polnilnika sveti rdeče.	<ol style="list-style-type: none"> <li>1. Akumulator in/ali polnilnik je pod ali nad ustreznim temperaturnim razponom.</li> </ol>	<ol style="list-style-type: none"> <li>1. Odklopite polnilnik in akumulator ter polnilnik prenesite na suho mesto s temperaturo med 5 °C in 40 °C.</li> </ol>
Svetleča dioda indikatorja polnilnika utripa rdeče.	<ol style="list-style-type: none"> <li>1. Prišlo je do napake v komunikaciji med akumulatorjem in polnilnikom.</li> <li>2. Akumulator je šibak.</li> </ol>	<ol style="list-style-type: none"> <li>1. Odstranite akumulator iz polnilnika, odklopite polnilnik iz vtičnice in počakajte 10 sekund. Znova priklopite polnilnik v vtičnico in postavite akumulator v polnilnik. Če svetleča dioda indikatorja polnilnika še vedno utripa rdeče, ponovite postopek. Če svetleča dioda indikatorja polnilnika še vedno utripa rdeče po 2 poskusih, akumulator izročite obratu za recikliranje akumulatorjev.</li> <li>2. Akumulator izročite obratu za recikliranje akumulatorjev.</li> </ol>
Stroj piska.	<ol style="list-style-type: none"> <li>1. Akumulator ni napolnjen.</li> <li>2. Položaj stroja ne omogoča varne uporabe.</li> <li>3. Stroj je preobremenjen.</li> <li>4. Stroj ima druge električne težave.</li> </ol>	<ol style="list-style-type: none"> <li>1. Odstranite akumulator s stroja in ga napolnite.</li> <li>2. Stroj med uporabo ne sme biti preveč nagnjen.</li> <li>3. Travo kosite s čim višjo nastavitvijo višine in med košnjo hodite počasneje.</li> <li>4. Poskusite z drugimi ukrepi odpravljanja težav; če alarm ne utihne se obrnite na pooblaščenega serviserja.</li> </ol>
Slabša ali nezadovoljiva kakovost rezanja.	<ol style="list-style-type: none"> <li>1. Rezilo je topo.</li> </ol>	<ol style="list-style-type: none"> <li>1. Nabrusite ali zamenjajte rezilo.</li> </ol>

Težava	Možni vzroki	Pravilni postopki
Stroj neenakomerno kosi.	<ol style="list-style-type: none"> <li>1. Rezilo je topo.</li> <li>2. Okrov kosilnice je poškodovan.</li> </ol>	<ol style="list-style-type: none"> <li>1. Nabrusite ali zamenjajte rezilo.</li> <li>2. Obrnite se na pooblaščenega serviserja.</li> </ol>
Stroj se trese.	<ol style="list-style-type: none"> <li>1. Rezilo je ukrivljeno ali poškodovano.</li> </ol>	<ol style="list-style-type: none"> <li>1. Preglejte in po potrebi zamenjajte rezilo.</li> </ol>

## Izjava o zasebnosti za EGP/ZK

### Kako podjetje Toro uporablja vaše osebne podatke?

Podjetje The Toro Company (»Toro«) spoštuje vašo zasebnost. Ko kupite naš izdelek, morda pridobimo določene vaše podatke, bodisi neposredno od vas bodisi od lokalnega zastopnika ali prodajalca izdelkov Toro. Podjetje Toro te podatke uporablja za izpolnjevanje svojih pogodbenih obveznosti – na primer za registracijo vaše garancije, obdelavo garancijskih zahtevkov ali za vzpostavljanje stika z vami v primeru vpoklica izdelkov – in za druge legitimne poslovne namene – na primer za preverjanje zadovoljstva strank, izboljšave izdelkov ali posredovanja informacij o izdelkih, ki bi vas utegnili zanimati. Podjetje Toro lahko deli vaše podatke s svojimi hčerinskimi podjetji, povezanimi družbami, zastopniki ali drugimi poslovnimi partnerji v zvezi s temi dejavnostmi. Vaše osebne podatke bomo morda razkrili, če nam tako nalaga zakonodaja oziroma v povezavi s prodajo, nakupom ali združevanjem podjetij. Vaših osebnih podatkov ne bomo nikoli prodali nobenemu drugemu podjetju za namene trženja.

### Hramba vaših osebnih podatkov

Podjetje Toro bo vaše osebne podatke hranilo, dokler bo to potrebno za zgoraj navedene namene in skladno z zakonskimi predpisi. Za podrobnejše informacije o veljavnem obdobju hranjenja podatkov se obrnite na [legal@toro.com](mailto:legal@toro.com).

### Zavezanost podjetja Toro varnosti

Vaše osebne podatke bomo morda obdelovali v ZDA ali drugi državi, ki ima manj strogo zakonodajo na področju varstva podatkov kot država, v kateri prebivate. Kadar koli bomo vaše podatke prenesli iz države vašega prebivališča, bomo izvedli vse zakonsko predpisane ukrepe za zagotavljanje ustreznih ukrepov za varstvo vaših podatkov in varno ravnanje z njimi.

### Dostop in popravki

Morda imate pravico do pregleda ali popravkov svojih osebnih podatkov ter do ugovora ali prepovedi njihove obdelave. Če želite to storiti, nam pošljite sporočilo po elektronski pošti na naslov [legal@toro.com](mailto:legal@toro.com). Če imate pomisleke glede ravnanja z vašimi podatki v podjetju Toro, vas prosimo, da se obrnete neposredno na nas. Upoštevajte, da imajo osebe s prebivališčem v EU pravico do pritožbe pri pristojnemu organu za varstvo podatkov.