



EN Ultra Blower/Vacuum

51619

ES Soplador/Aspirador Ultra

51619

FR Souffleur/aspirateur Ultra

51619





Ultra Blower/Vacuum

Model No. 51619—Serial No. 314000001 and Up

Operator's Manual



If you have questions or problems, call toll free 1-888-367-6631 (US), 1-888-430-1687 (Canada), or 1-800-574-3312 (Mexico) before returning this product.

▲ WARNING

CALIFORNIA Proposition 65 Warning

Use of this product may cause exposure to chemicals known to the State of California to cause cancer, birth defects, or other reproductive harm.

IMPORTANT SAFETY INSTRUCTIONS

When using an electrical appliance, basic precautions should always be followed, including the following:

READ ALL INSTRUCTIONS BEFORE USING VAC/BLOWER

WARNING—To reduce the risk of fire, electric shock, or injury, follow these safety instructions.

To ensure maximum safety, best performance, and to gain knowledge of the appliance, it is essential that you or any other operator of the appliance read and understand the contents of this manual before operating the appliance. Pay particular attention to the safety-alert symbol ▲ which means CAUTION, WARNING or DANGER—personal safety instruction. Read and understand the instruction because it has to do with safety. **Failure to comply with these instructions may result in personal injury, risk of fire, or electrical shock.**

Do not leave the appliance when plugged in. Unplug it from the outlet when not in use and before servicing.

WARNING—To reduce the risk of electric shock, **do not** use the appliance on wet surfaces. **Do not** expose it to rain. Store it indoors.

Do not allow the appliance to be used as a toy. Do not use it near children. Do not let children use the appliance.

Use the appliance only as described in this manual. Use only the manufacturer's recommended attachments.

SAVE THESE INSTRUCTIONS

© 2018—The Toro® Company
8111 Lyndale Avenue South
Bloomington, MN 55420

Register at www.Toro.com.

Original Instructions (EN)
Printed in Mexico
All Rights Reserved



Dress properly. Keep hair, loose clothing, fingers, and all parts of the body away from openings and moving parts. Be aware of the position of the blower and the air inlets during operation. Loose clothing, jewelry and hair can be drawn into the inlets (refer to the following figure) and may result in personal injury. Always wear substantial footwear, long pants, and eye protection.

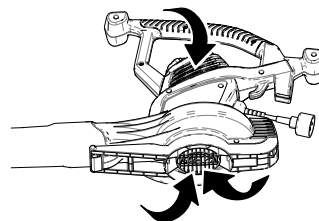

g227712

Caution—Moving Parts—do not operate the appliance without the air inlet guard (bottom inlet cover) in place. Refer to Setup for proper assembly instructions.

Do not use the appliance with a damaged electrical cord or plug. If it is not working as it should, has been dropped, damaged, left outdoors, or dropped into water, return it to a service dealer.

Do not pull or carry the appliance by the cord, use the electrical cord as a handle, close a door on the cord, or pull the cord around sharp edges or corners. Keep the cord away from heated surfaces.

Do not unplug the appliance by pulling on the electrical cord. To unplug the cord, grasp the plug, not the cord.

Do not handle the plug or appliance with wet hands.

Do not put any object into the openings. Do not use the appliance with any opening blocked; keep it free of dust, lint, hair, and anything that may reduce air flow.

Turn off all controls before unplugging the appliance.

Use extra care when cleaning on stairs.

Do not use the appliance to vacuum flammable or combustible liquids, such as gasoline, or use in areas where they may be present.

This appliance is provided with double electrical insulation. Use only identical replacement parts. See instructions for servicing double-insulated appliances.

Do not vacuum anything that is burning or smoking, such as cigarettes, matches, or hot ashes.

Do not use the appliance without the vacuum bag or proper attachments in place.

Safety and Instructional Decals

Important: Safety and instruction decals are located near areas of potential danger. Replace damaged or missing decals.

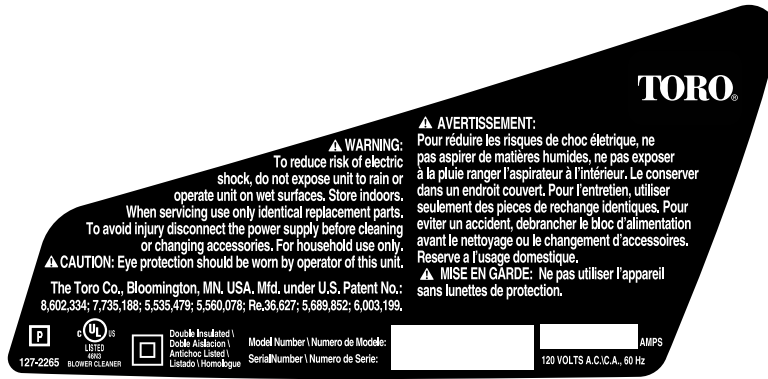

127-2265

decal127-2265

Setup

Register your product at www.Toro.com so that Toro can notify you in the case of a safety or warranty product recall.

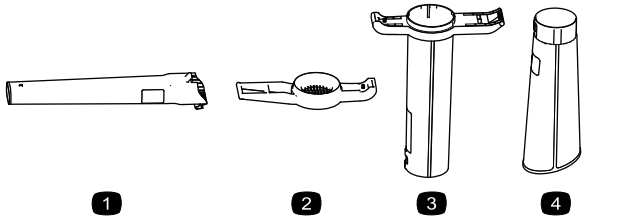

Figure 2

- | | |
|-----------------------|----------------------|
| 1. Blower tube | 3. Upper-vacuum tube |
| 2. Bottom inlet cover | 4. Lower-vacuum tube |

Assembling the Blower

Important: The motor should not run unless the bottom inlet cover is locked in place.

Note: If the motor runs without the bottom inlet cover in place, do not use the appliance. Return it to an Authorized Service Dealer.

Install the blower tube and bottom inlet cover.

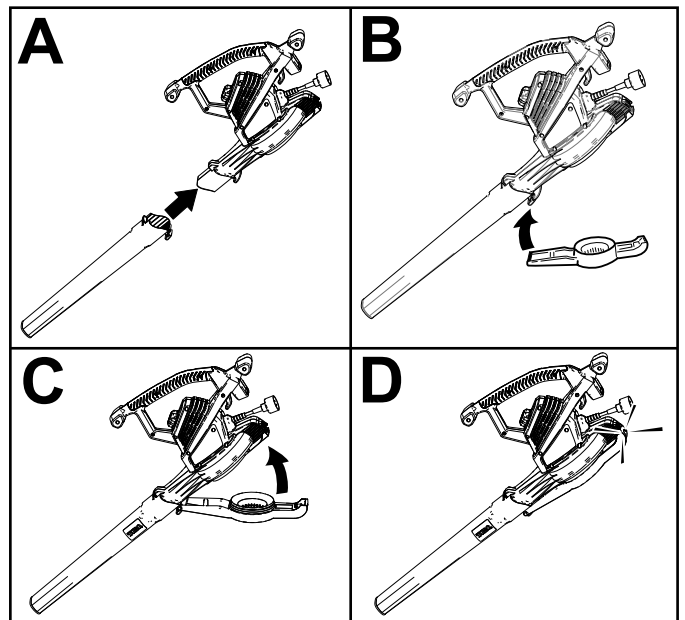

g227713

Converting from Blower to Vacuum

⚠ WARNING

The impeller rotates for a few seconds after you turn off the appliance and can cut or injure fingers.

Do not remove the bottom inlet cover when the motor is running or when the appliance is plugged into a power outlet.

1. Remove the bottom inlet cover and the blower tube.

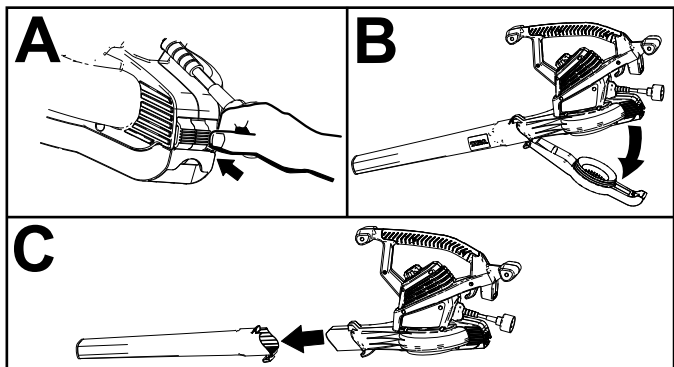

g227714

2. Install the vacuum tube and bag.

Important: The motor should not run unless the vacuum tube is locked in place.

Note: If the motor runs without the vacuum tube in place, do not use the appliance. Return it to an Authorized Service Dealer.

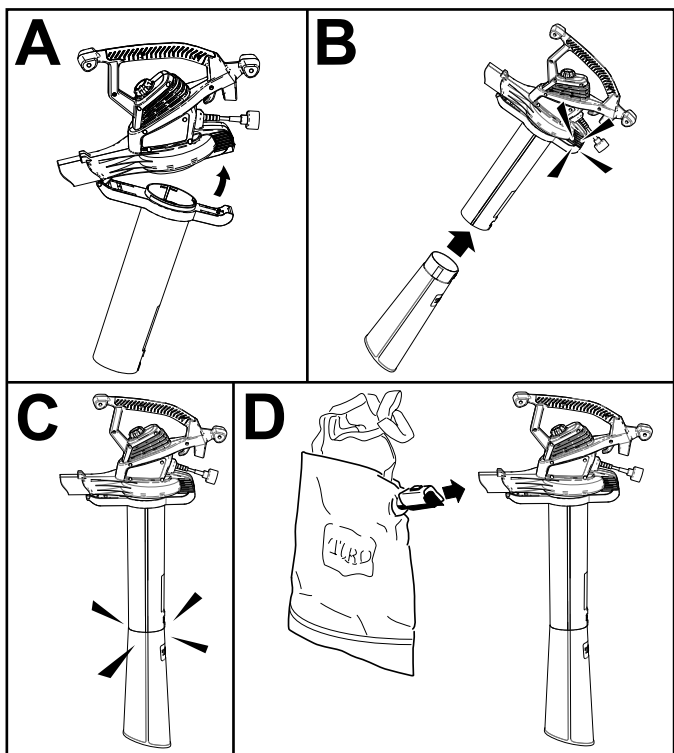

g227715

3. Adjust the bag strap as needed for comfortable operation.

Converting from Vacuum to Blower

1. Remove the vacuum bag and the vacuum tube.

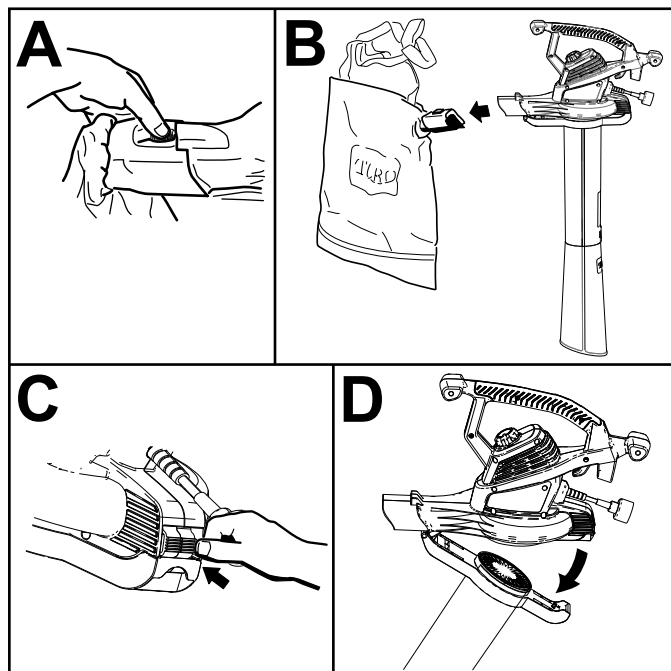

g227717

2. Install the blower tube and bottom inlet cover.

Important: The motor should not run unless the bottom inlet cover is locked in place.

Note: If the motor runs without the bottom inlet cover in place, do not use the appliance. Return it to an Authorized Service Dealer.

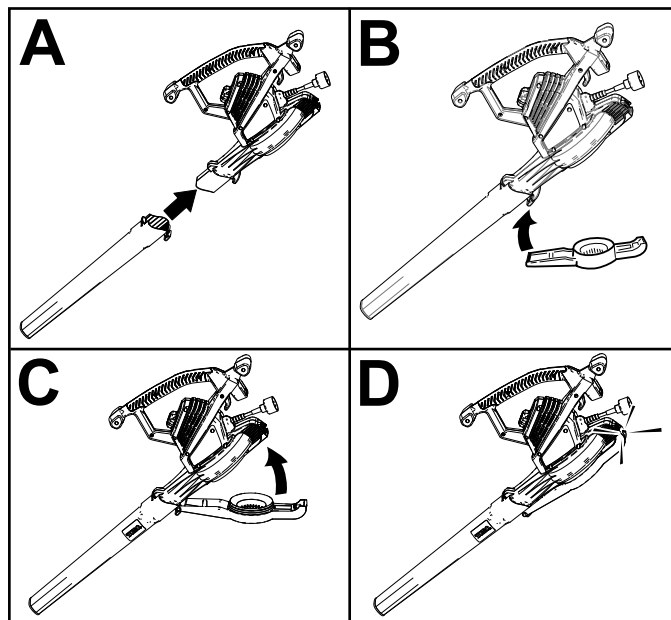

g227718

Operation

Important: This appliance is intended for outdoor, residential use only. Do not use it indoors or for commercial or industrial purposes. This appliance is for household use only.

Connecting to a Power Source

To reduce the risk of electric shock, this appliance has a polarized plug (i.e., one blade is wider than the other). Use only a polarized, UL listed (CSA certified in Canada) extension cord recommended for outdoor use. A polarized plug will fit in a polarized cord only one way. If the plug does not fit fully in the cord, reverse the cord. If it still does not fit, purchase a polarized extension cord. If you have a polarized extension cord and the extension cord plug does not fit fully into the wall receptacle, reverse the plug. If it still does not fit, contact a qualified electrician to install the proper outlet. Do not change the appliance or extension cord plug in any way.

Use only an extension cord recommended for outdoor use.

⚠ WARNING

If you do not fully seat the extension cord on the inlet plug, or if the plug and cord do not fit firmly, the loose plug could lead to overheating and cause a fire, possibly burning you or others.

- Ensure that you fully seat the cord on the plug.
- Check the connection regularly to ensure that the cord is firmly attached.
- Do not use a worn-out or loose extension cord.

Extension Cord Length	Minimum Wire Gage (A.W.G.)
100 ft	14
150 ft	12

Note: Do not use an extension cord over 150 ft.

Important: Check the extension cord frequently during use for holes or cracks in the insulation. Do not use a damaged cord. Do not run the cord through standing water or wet grass.

Secure the extension cord to the appliance using the molded in cord-lock feature.

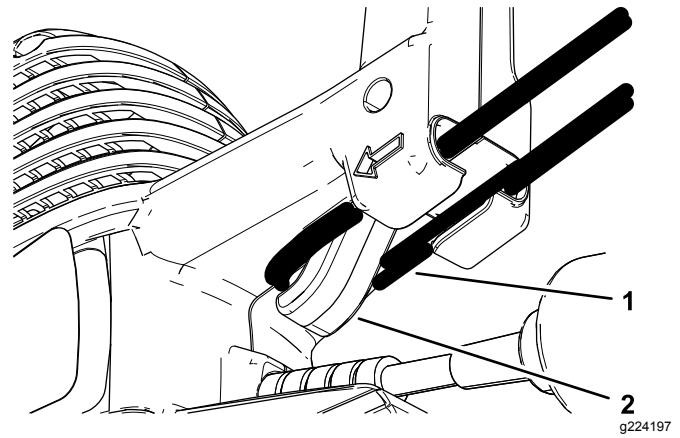
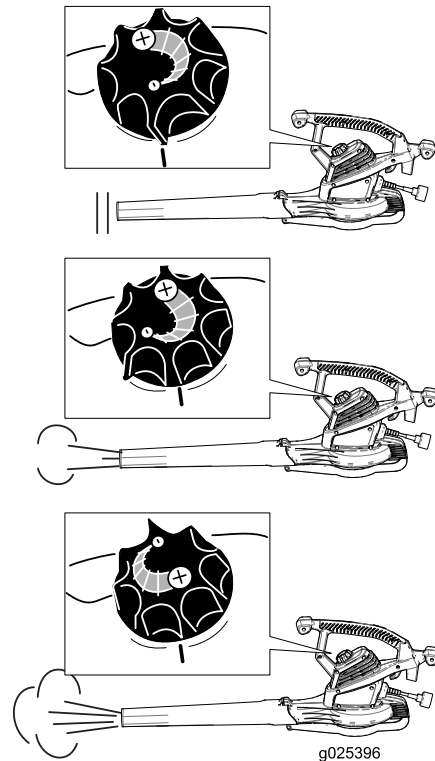

Figure 8

1. Extension cord 2. Cord lock

Starting/Stopping/Adjusting the Air Speed



g025396

Using the Nozzles

Install the power and concentrator nozzles into the blower tube to help reach into narrow spaces or to remove matted debris from hard surfaces.

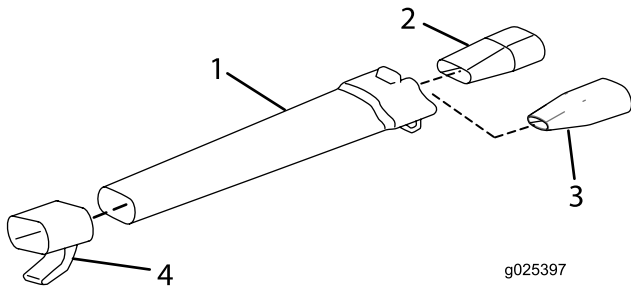

1. Blower tube
2. Power Nozzle
3. Concentrator nozzle
4. Cord wrap

Using the Appliance as a Blower

The appliance used as a blower is intended for residential use only. Use it outdoors to move debris as needed.

⚠ WARNING

Using the appliance as a blower can throw debris, possibly causing serious personal injury to you or bystanders.

- Do not blow hard objects such as nails, bolts, or rocks.
- Do not operate the blower near bystanders or pets.
- Use extra care when cleaning debris from stairs or other tight areas.
- Wear safety goggles or other suitable eye protection, long pants, and shoes.

Using the Appliance as a Vacuum

The appliance used as a vacuum is intended for residential use only. Use it outdoors to collect debris as needed.

⚠ WARNING

Using the appliance as a vacuum can throw debris, possibly causing serious personal injury to you or bystanders.

- Do not operate the vacuum without the bag installed or with the bag zipper open.
- Do not vacuum sharp, pointed, or hard objects that could be thrown through the fabric of the bag, such as wires, staples, nails, or rocks.



g017098

Important: Vacuum only leaves and soft items. Hard items such as sticks, rocks, acorns, and pine cones will damage the impeller.

Important: Do not force the vacuum tube into a pile of debris or hold the tube upright while force feeding debris into the tube. Either action may clog and damage the impeller. If the vacuum starts to vibrate or make abnormal noise, stop it, **unplug** the cord, and check for the cause.

Emptying the Bag

1. Turn off and unplug the vacuum from the power source.
2. Empty any debris from the bag.



g026692

Do not store debris in the bag. To clean the bag, turn it inside out and shake out any excess debris. Once a year, hand wash the bag in soapy water and allow it to air dry.

⚠ DANGER

Normal usage of the bag causes it to wear and deteriorate over time. A worn or deteriorated bag allows small objects to be thrown through the bag, possibly injuring you or bystanders.

Check the bag frequently. If it is worn or deteriorated, replace it with a genuine Toro vacuum bag.

Separating the Vacuum Tube

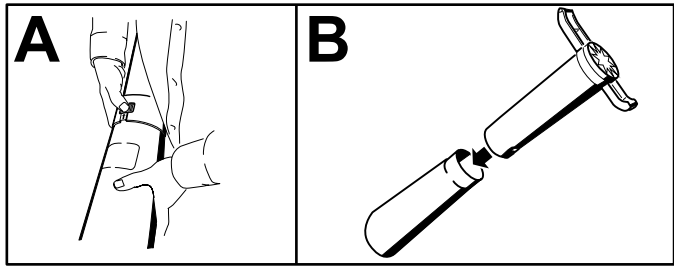

g227719

Removing Clogged Debris from the Impeller

1. Turn off and **unplug** the appliance from the power source and wait for all moving parts to stop.
2. Remove the vacuum tube then remove the debris from the impeller blades.

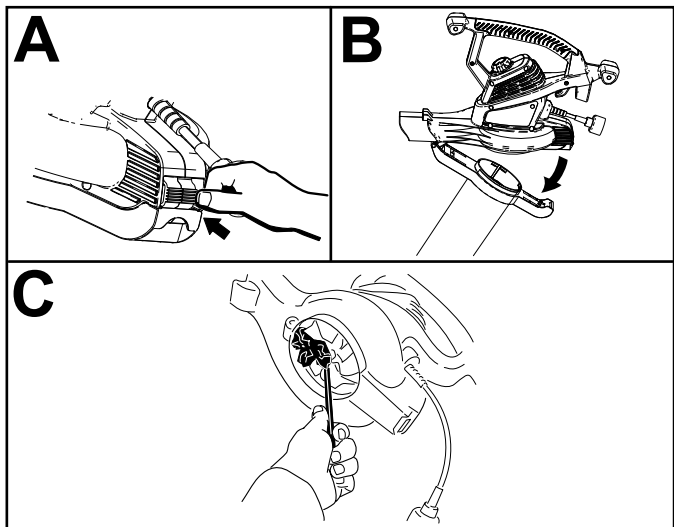

g227720

3. Check the impeller for any signs of damage. If it is damaged, contact your Authorized Service Dealer.
4. Install the vacuum tube, or, if you want to switch to blower mode, the bottom inlet cover. Refer to [Converting from Blower to Vacuum \(page 3\)](#) or [Converting from Vacuum to Blower \(page 3\)](#) for more information.

Service

To best protect your investment and maintain optimal performance of your Toro equipment, count on Toro genuine parts. When it comes to reliability, Toro delivers replacement parts designed to the exact engineering specifications of our equipment. For peace of mind, insist on Toro genuine parts.

Double-insulated Appliances

In a double-insulated appliance, two systems of insulation are provided instead of grounding. No grounding means is provided on a double-insulated appliance, nor should a means for grounding be added to the appliance. Servicing a double-insulated appliance requires extreme care and knowledge of the system, and should be done only by the qualified service personnel at your Authorized Service Dealer. Replacement parts for a double-insulated appliance must be identical to the parts they replace. A double-insulated appliance is marked with the words "Double Insulation" or "Double Insulated." The symbol (square within a square)  may also be marked on the appliance.

Storage

Store the appliance and extension cord indoors, in a cool dry location, out of reach of children and animals.

Using the Cord Wrap

Install the cord wrap as illustrated in [Using the Nozzles \(page 5\)](#). Wrap your extension cord (cord not provided) around the appliance, as shown, for ease of storage.

Important: Always unplug the appliance before wrapping the cord or storing it.

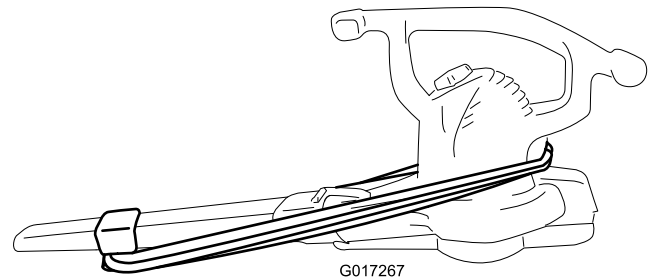

G017267

g017267

Troubleshooting

If your blower fails to run when you turn it on, check the following before contacting your Authorized Service Dealer:

- Ensure that the bottom inlet cover or vacuum tube is locked in place.
- Ensure that the power cord is secured in place at the back of the appliance and that the plug is fully seated.

Notes:



Count on it.



Soplador/Aspirador Ultra

Nº de modelo 51619—Nº de serie 314000001 y superiores

Form No. 3384-347 Rev E

Manual del operador



Si usted tiene alguna pregunta o algún problema, llame al teléfono gratuito 1-888-367-6631 (EE.UU.), 1-888-430-1687 (Canadá), o 1-800-574-3312 (México) antes de devolver este producto.

▲ ADVERTENCIA

CALIFORNIA

Advertencia de la Propuesta 65

El uso de este producto puede provocar la exposición a sustancias químicas que el Estado de California considera causantes de cáncer, defectos congénitos u otros trastornos del sistema reproductor.

No deje que se utilice el aparato como juguete. No lo utilice cerca de los niños. No deje que los niños utilicen el aparato.

Utilice el aparato solamente tal y como se describe en este manual. Utilice solamente los accesorios recomendados por el fabricante.

Utilice la ropa adecuada. Mantenga el pelo, las prendas sueltas, los dedos y todo el cuerpo alejados de aberturas y piezas en movimiento. Esté atento a la posición del soplador y de las entradas de aire durante la operación. Las prendas sueltas, las joyas y el pelo, si están sueltos, pueden ser aspirados en las entradas (consulte la ilustración siguiente), lo que puede resultar en lesiones personales. Lleve siempre calzado fuerte, pantalón largo y protección ocular.

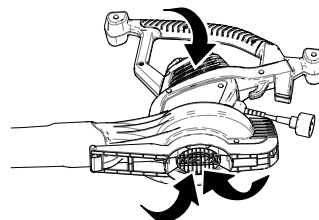

g227712

Cuidado — Piezas en movimiento— no utilice el aparato sin tener colocado el protector de la entrada de aire (tapa de la entrada inferior). Consulte las instrucciones de ensamblaje en Configuración.

No utilice el aparato si el cable o el enchufe están dañados. Si no funciona como es debido, si se ha caído, si está dañado, si se ha dejado a la intemperie, o si se ha caído al agua, llévelo a un Servicio Técnico autorizado.

No transporte ni tire del aparato sujetándolo por el cable eléctrico; no utilice el cable como asa; no cierre la puerta atrapando el cable; no tire del cable por bordes o esquinas afilados. Mantenga alejado el cable de las superficies calientes.

No desenchufe el aparato tirando del cable eléctrico. Para desenchufar el cable, sujete el enchufe, no el cable.

No toque el enchufe ni el cable con las manos mojadas.

No introduzca objetos en las aberturas. No utilice el aparato si alguna abertura está bloqueada; manténgalo libre de polvo, pelusas, pelos y cualquier cosa que pudiera reducir el flujo de aire.

Apague todos los controles antes de desenchufar el aparato.

Extreme las precauciones al usar el aparato en escaleras.

No utilice el aparato para aspirar líquidos inflamables o combustibles, como por ejemplo gasolina, ni lo utilice en zonas en las que éstos podrían estar presentes.

Este aparato está equipado con doble aislamiento eléctrico. Utilice solamente piezas de repuesto idénticas. Consulte las

INSTRUCCIONES DE SEGURIDAD IMPORTANTES

Al utilizar un aparato eléctrico, debe tomar siempre unas precauciones básicas, incluyendo las siguientes:

LEA TODAS LAS INSTRUCCIONES ANTES DE USAR EL SOPLADOR/ASPIRADOR

ADVERTENCIA – Para reducir el riesgo de incendio, descarga eléctrica o lesión, respete estas instrucciones de seguridad.

Para asegurar la máxima seguridad, el mejor rendimiento, y para adquirir conocimientos sobre el producto, es imprescindible que usted y cualquier otra persona que opere la máquina lea y comprenda el contenido de este manual antes de poner en marcha el aparato. Preste atención especial al símbolo de alerta de seguridad ▲ que significa CUIDADO, ADVERTENCIA o PELIGRO – instrucción de seguridad personal. Lea y comprenda la instrucción porque tiene que ver con su seguridad. **El incumplimiento de estas instrucciones puede dar lugar a lesiones corporales, riesgo de incendio, o descarga eléctrica.**

No deje el aparato sin supervisar mientras está enchufado. Desenchúfelo cuando no se esté utilizando y antes del mantenimiento.

ADVERTENCIA – Para reducir el riesgo de descarga eléctrica, no utilice este aparato sobre superficies húmedas. No lo exponga a la lluvia. No lo almacene en el exterior.

Registre su producto en www.Toro.com.

Traducción del original (ES)

Impreso en México

Reservados todos los derechos



* 3 3 8 4 - 3 4 7 * E

instrucciones para el mantenimiento de aparatos con doble aislamiento.

No utilice el aparato sin tener colocada la bolsa del aspirador o los accesorios correctos.

No aspire nada que esté ardiendo o humeando, como por ejemplo cigarrillos, cerillas o fósforos, o cenizas calientes.

GUARDE ESTAS INSTRUCCIONES

Pegatinas de seguridad e instrucciones

Importante: Hay pegatinas de seguridad e instrucciones colocadas cerca de zonas de potencial peligro. Sustituya cualquier pegatina dañada y reponga las que falten.

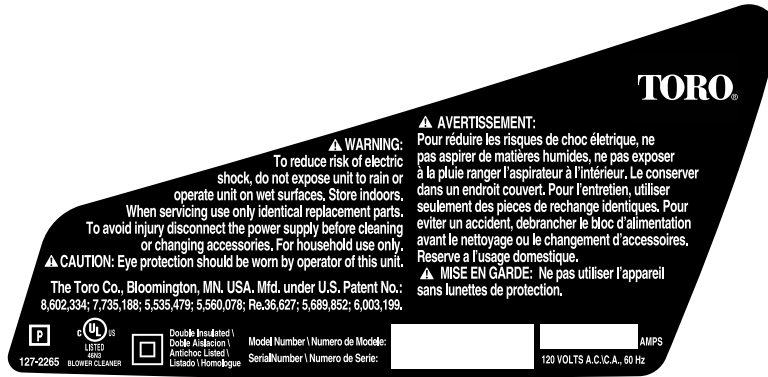

127-2265

decal127-2265

Montaje

Registre su producto en www.Toro.com para que Toro pueda notificarle en caso de una retirada del producto por motivos de seguridad o bajo la garantía.



Figura 2

1. Tubo del soplador
2. Tapa de la entrada inferior
3. Tubo de aspiración superior
4. Tubo de aspiración inferior

Montaje del soplador

Importante: El soplador no funcionará a menos que la tapa de la entrada inferior esté bloqueada en su lugar.

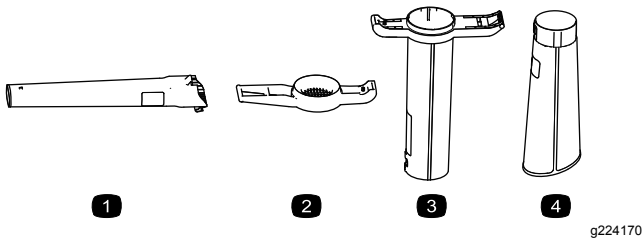
Nota: Si el motor funciona sin que esté colocada la tapa de la entrada inferior, no utilice el aparato. Devuélvalo a un Servicio Técnico Autorizado.

Instale el tubo del soplador y la tapa de la entrada inferior.

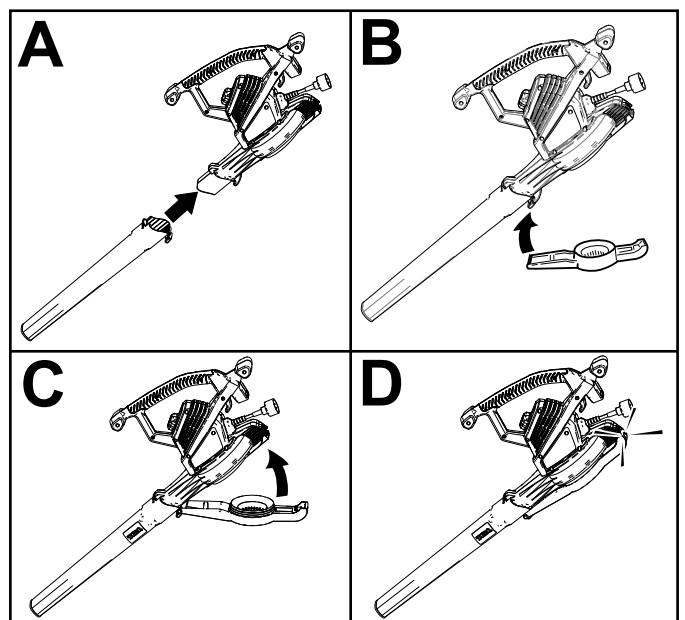

g227713

Conversión de soplador a aspirador

⚠ ADVERTENCIA

El impulsor gira durante algunos segundos después de que se apaga el soplador, y puede cortar o herir los dedos.

No retire la tapa de la entrada inferior con el motor en marcha o si el aparato está conectado a una toma de corriente.

1. Retire la tapa de la entrada inferior y el tubo del soplador.

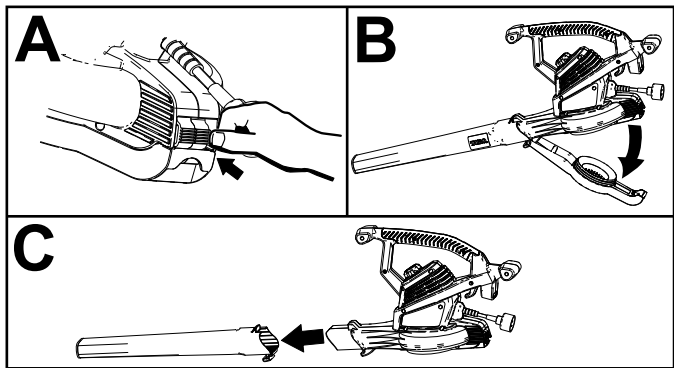

g227714

2. Instale el tubo de aspiración y la bolsa.

Importante: El motor no debe funcionar a menos que el tubo de aspiración esté bloqueado en su lugar.

Nota: Si el motor funciona sin que esté colocado el tubo de aspiración, no utilice el aparato. Devuélvalo a un Servicio Técnico Autorizado.

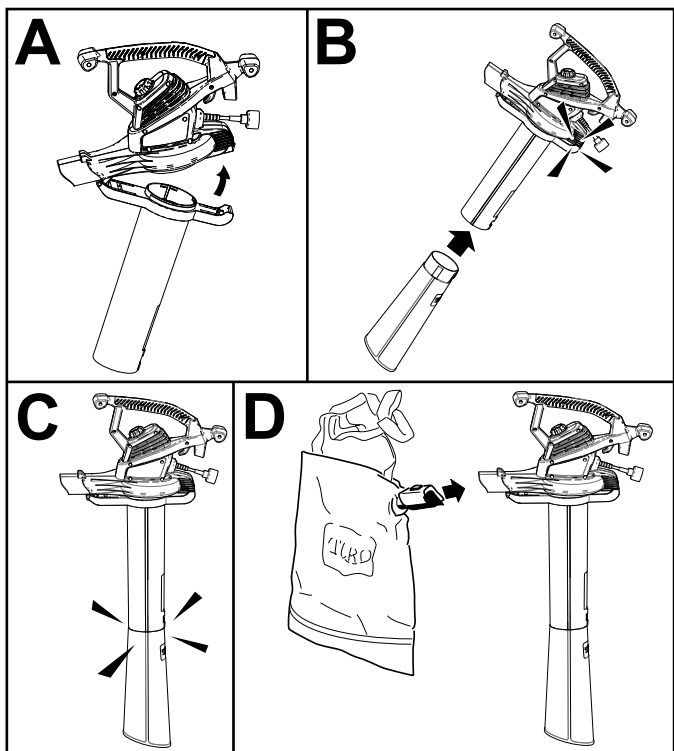

g227715

3. Ajuste la correa de la bolsa para trabajar cómodamente.

Conversión de aspirador a soplador

1. Retire la bolsa del aspirador y el tubo de aspiración.

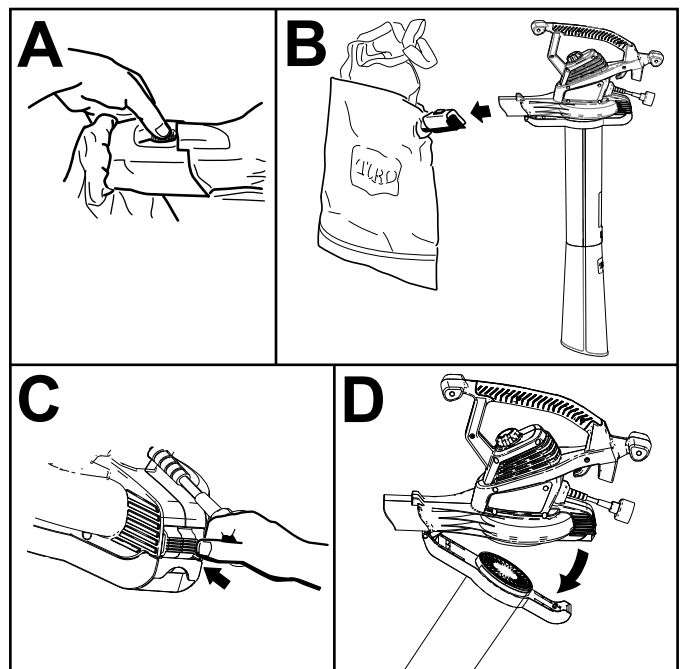

g227717

2. Instale el tubo del soplador y la tapa de la entrada inferior.

Importante: El soplador no funcionará a menos que la tapa de la entrada inferior esté bloqueada en su lugar.

Nota: Si el motor funciona sin que esté colocada la tapa de la entrada inferior, no utilice el aparato. Devuélvalo a un Servicio Técnico Autorizado.

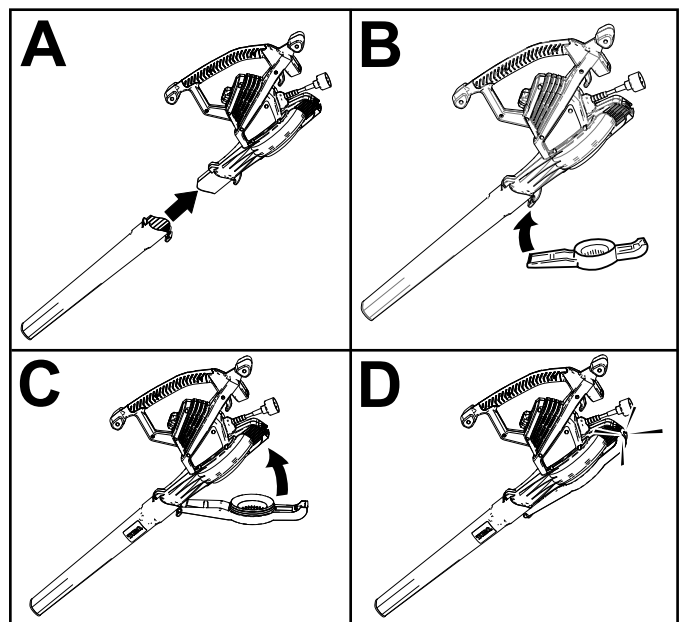

g227718

Operación

Importante: Este aparato está diseñado solamente para uso residencial en exteriores. No lo utilice en interiores o para fines comerciales o industriales. Este aparato está diseñado para uso doméstico solamente.

Conexión a una fuente de alimentación

Para reducir el riesgo de descarga eléctrica, este aparato tiene una clavija polarizada (es decir, una patilla es más ancha que la otra). Utilice solamente un alargador de cable polarizado homologado por UL (Certificación CSA en Canadá) recomendado para el uso en exteriores. Un enchufe polarizado sólo puede conectarse a un cable polarizado en un sentido. Si el enchufe no se acopla perfectamente al cable, dele la vuelta al cable. Si todavía no es posible conectarlo, compre un alargador de cable polarizado. Si usted tiene un alargador de cable polarizado y la clavija no se acopla perfectamente al enchufe de pared, dele la vuelta a la clavija. Si todavía no es posible conectarlo, póngase en contacto con un electricista autorizado para que instale una base de enchufe adecuada. No modifique de ninguna manera el aparato o el enchufe del cable alargador.

Utilice únicamente alargadores recomendados para su uso en exteriores.

⚠ ADVERTENCIA

Si usted no conecta firmemente el cable alargador al enchufe, o si el cable y la clavija no encajan firmemente, el enchufe suelto podría calentarse y causar un incendio, posiblemente quemándole a usted o a otras personas.

- Asegúrese de conectar firmemente el cable al enchufe.
- Compruebe la conexión frecuentemente para confirmar que el cable está firmemente sujeto.
- No utilice cables alargadores desgastados o que no se enchufen firmemente.

Longitud del cable alargador	Sección mínima del conductor
30 m (100 pies)	14
45 m (150 pies)	12

Nota: No utilice un alargador de cable de más de 45 m (150 pies).

Importante: Compruebe frecuentemente que el cable alargador no tiene el aislamiento perforado o agrietado. No utilice el cable si está dañado. No deje que el cable pase por zonas de agua o hierba húmeda.

Sujete el cable alargador al aparato usando el dispositivo de sujeción moldeado.



Figura 8

1. Cable alargador
2. Dispositivo de sujeción del cable

Cómo encender/apagar/ajustar la velocidad del aire

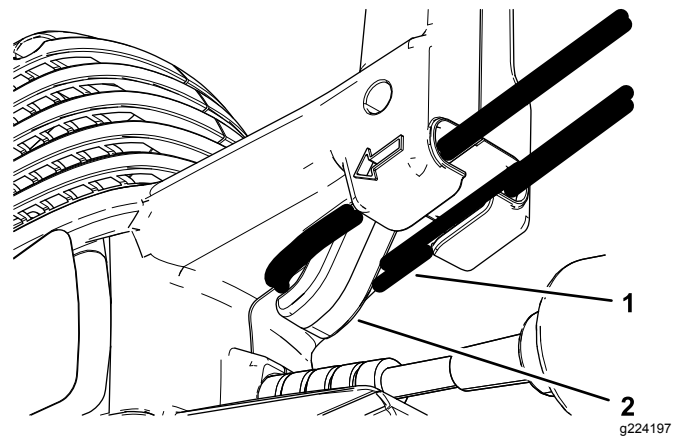
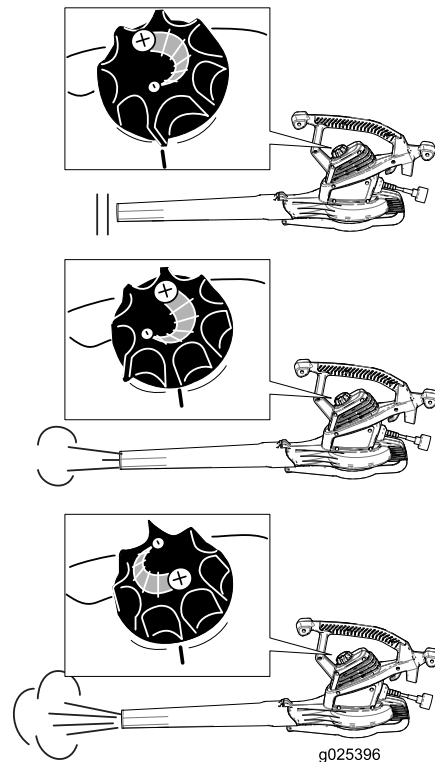

g025396

g025396

Uso de las toberas

Instale la tobera de potencia y la tobera concentradora en el tubo del soplador para facilitar el acceso a espacios reducidos o para eliminar acumulaciones de residuos de superficies duras.

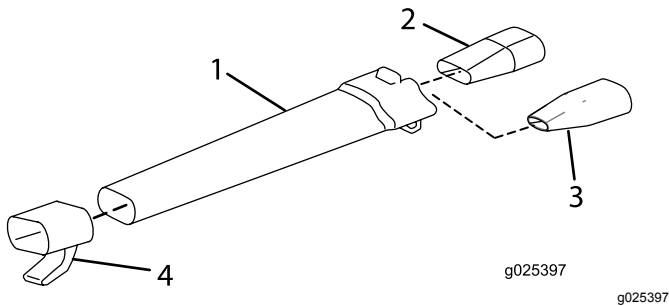

1. Tubo del soplador
2. Tobera de potencia
3. Boquilla concentradora
4. Recogecables

Uso del aparato como soplador

El uso del aparato como soplador está diseñado para uso residencial solamente. Utilícelo al aire libre para desplazar residuos.

⚠ ADVERTENCIA

Cuando se utiliza como soplador, el aparato puede arrojar residuos, que podrían causar graves lesiones personales a usted o a otras personas.

- No sople objetos duros como clavos, pernos o piedras.
- No utilice el soplador cerca de otras personas o animales domésticos.
- Extreme el cuidado al soplar residuos en escaleras u otros lugares de espacio reducido.
- Lleve gafas de seguridad u otra protección ocular adecuada, pantalón largo y zapatos.

Uso del aparato como aspirador

El uso del aparato como aspirador está diseñado para uso residencial solamente. Utilícelo al aire libre para recoger residuos.

⚠ ADVERTENCIA

Cuando se utiliza como aspirador, el aparato puede arrojar residuos, que podrían causar graves lesiones personales a usted o a otras personas.

- No haga funcionar el aspirador sin que esté instalada la bolsa o con la cremallera de la bolsa abierta.
- No aspire objetos afilados, puntiagudos o duros que pudieran ser proyectados a través del tejido de la bolsa, como por ejemplo alambres, grapas, clavos o piedras.



Importante: Aspire solamente hojas y objetos blandos. Los objetos duros, como por ejemplo palos, piedras, bellotas y piñas, dañarán el impulsor.

Importante: No introduzca a la fuerza el tubo del aspirador en un montón de residuos, ni mantenga el tubo vertical mientras introduce residuos a la fuerza en el tubo. Ambas acciones pueden atascar y dañar el impulsor. Si el aspirador empieza a vibrar o hacer ruidos anormales, párelo, **desenchufe** el cable y compruebe la causa.

Vaciado de la bolsa

1. Apague el aspirador y desenchúfelo.
2. Vacíe cualquier suciedad de la bolsa.

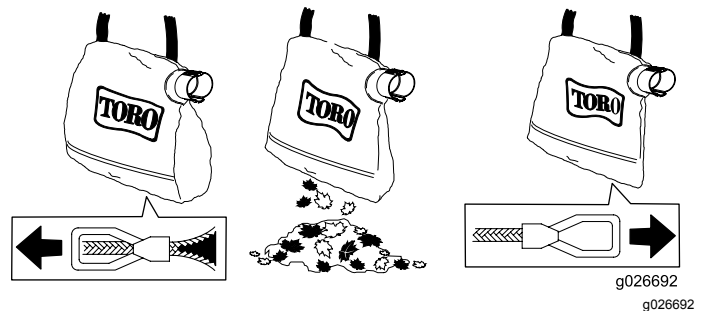

No guarde residuos en la bolsa. Para limpiar la bolsa, vuélvala del revés y sacuda para vaciarla de residuos. Una vez al año, lave la bolsa a mano en agua jabonosa y déjela secar al aire libre.

⚠ PELIGRO

El uso normal de la bolsa hace que se desgaste y deteriore con el tiempo. Una bolsa desgastada o deteriorada puede dejar que sean arrojados pequeños objetos a través de la bolsa, quizás causando lesiones a usted o a otras personas.

Compruebe la bolsa frecuentemente. Si está desgastada o deteriorada, sustitúyala por una bolsa de aspirador genuina Toro.

Desmontaje del tubo de aspiración

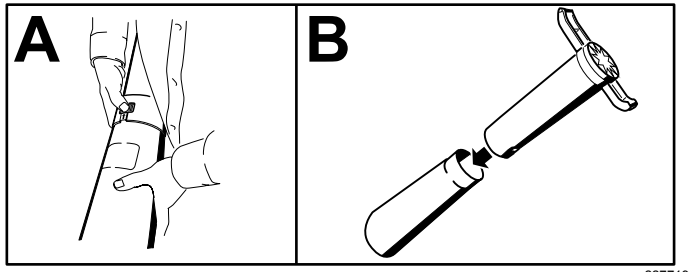

g227719

Cómo retirar del impulsor los residuos acumulados

1. Apague y **desenchufe** el aparato y espere a que se paren todas las piezas en movimiento.
2. Retire el tubo de aspiración y elimine los residuos de las palas del impulsor.

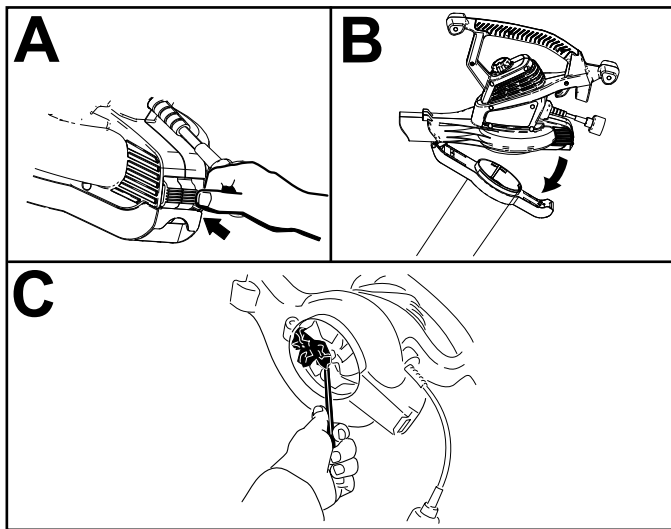

g227720

3. Compruebe que el impulsor no está dañado. Si está dañado, póngase en contacto con un Servicio Técnico Autorizado.
4. Instale el tubo del aspirador, o si desea cambiar a modo soplador, la tapa de la entrada inferior. Consulte [Conversión de soplador a aspirador \(página 3\)](#) o [Conversión de aspirador a soplador \(página 3\)](#) si desea más información.

Mantenimiento

La mejor manera de proteger su inversión y obtener un rendimiento óptimo de sus equipos Toro es contar siempre con piezas genuinas de Toro. Por lo que respecta a la fiabilidad, Toro suministra piezas de repuesto diseñadas con las mismas especificaciones de ingeniería que nuestros equipos. Para su tranquilidad, exija piezas genuinas Toro.

Aparatos con doble aislamiento

En un aparato con doble aislamiento, hay dos sistemas de aislamiento en lugar de una conexión a tierra. No se proporciona ningún medio de conexión a tierra en un aparato con doble aislamiento, y no se debe añadir al aparato una conexión a tierra. El mantenimiento de un aparato con doble aislamiento requiere un cuidado extremo y un buen conocimiento del sistema, y sólo debe ser realizado por el personal de servicio cualificado de un Servicio Técnico Autorizado de Las piezas de repuesto de un aparato con doble aislamiento deben ser idénticas a las que sustituyen. Un aparato con doble aislamiento lleva las palabras "Double Insulation" o "Double Insulated". El aparato también puede llevar el símbolo  (un cuadrado dentro de otro).

Almacenamiento

Guarde el aparato y el alargador de cable en el interior, en un lugar fresco y seco, fuera del alcance de niños y animales.

Uso del Recogecables

Instale el recogecables como se muestra en [Uso de las toberas \(página 5\)](#). Enrolle el cable alargador (cable no suministrado) alrededor del aparato según se indica, para facilitar su almacenamiento.

Importante: Siempre desenchufe el aparato antes de enrollar el cable o almacenar el aparato.

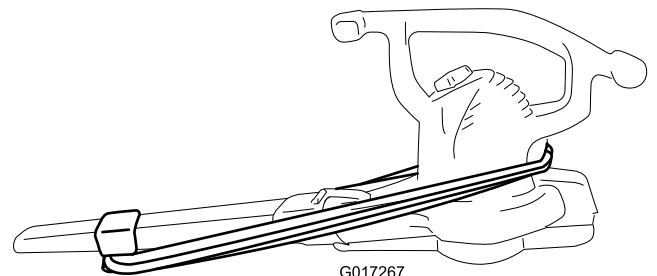

G017267

g017267

Solución de problemas

Si el soplador no funciona cuando usted lo enciende, revise los puntos siguientes antes de ponerse en contacto con su Servicio Técnico Autorizado:

- Asegúrese de que la tapa de la entrada inferior o el tubo de aspiración está bloqueado en su lugar.
- Asegúrese de que el cable está firmemente conectado a la parte trasera del soplador, y que el enchufe está bien conectado.



Count on it.



Souffleur/aspirateur Ultra

N° de modèle 51619—N° de série 31400001 et suivants

Form No. 3384-348 Rev E

Manuel de l'utilisateur



Pour tout conseil ou renseignement, appelez notre numéro vert 1-888-367-6631 (États-Unis), 1-888-430-1687 (Canada) ou 1-800-574-3312 (Mexique) avant de renvoyer ce produit.

▲ ATTENTION

CALIFORNIE

Proposition 65 - Avertissement

L'utilisation de ce produit peut entraîner une exposition à des substances chimiques considérées pas l'état de Californie comme capables de provoquer des cancers, des anomalies congénitales ou d'autres troubles de la reproduction.

CONSIGNES DE SÉCURITÉ IMPORTANTES

L'utilisation d'un appareil électrique exige de prendre certaines précautions élémentaires, notamment :

LISEZ TOUTES LES INSTRUCTIONS

AVANT D'UTILISER L'ASPIRATEUR / SOUFFLEUR

ATTENTION – Respectez ces consignes de sécurité pour réduire le risque d'incendie, de choc électrique ou de blessures.

Pour assurer une sécurité et un rendement optimaux, et apprendre à bien connaître le produit, vous-même et tout autre utilisateur de l'appareil, devez impérativement lire et comprendre le contenu de ce manuel avant même de mettre le moteur en marche. Faites particulièrement attention aux symboles de sécurité ▲ qui signifient PRUDENCE, ATTENTION ou DANGER et concernent la sécurité des personnes. Vous devez lire et bien comprendre ces directives car elles portent sur votre sécurité. **Ne pas les respecter, c'est risquer de vous blesser, de vous électrocuter ou de provoquer un incendie.**

Ne laissez pas l'appareil sans surveillance quand il est sous tension. Débranchez-le du secteur quand il ne sert pas et avant tout entretien.

ATTENTION – Pour réduire le risque de choc électrique, n'utilisez pas l'appareil sur des surfaces mouillées. Ne l'exposez pas à la pluie. Rangez-le à l'intérieur.

L'appareil n'est pas un jouet. Ne l'utilisez pas quand des enfants sont à proximité. N'autorisez pas les enfants à utiliser l'appareil.

Respectez les instructions d'utilisation de ce manuel. Utilisez uniquement les accessoires recommandés par le fabricant.

Portez des vêtements adéquats. N'approchez pas les cheveux, les doigts ou autres parties du corps, ni les vêtements amples, des ouvertures et des pièces mobiles. Sachez où se trouvent le souffleur et les entrées d'air pendant le fonctionnement de l'appareil. Les vêtements amples, les bijoux et les cheveux peuvent être aspirés dans les entrées d'air (voir la figure suivante) et vous risquez de vous blesser. Portez toujours des chaussures solides, un pantalon et des lunettes de protection.

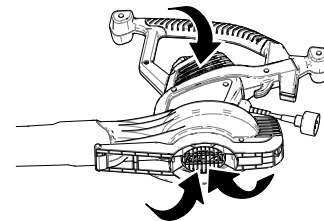

g227712

Prudence – Pièces mobiles – n'utilisez pas l'appareil si le déflecteur d'entrée d'air (couvercle d'entrée inférieur) n'est pas en place. Consultez la rubrique Préparation pour connaître les instructions de montage correctes.

N'utilisez pas l'appareil si le cordon d'alimentation ou la fiche est endommagé(e). Si l'appareil ne fonctionne pas correctement, s'il est tombé, a été endommagé, oublié à l'extérieur ou est tombé dans l'eau, renvoyez-le à un concessionnaire-réparateur agréé.

Évitez de tirer ou de soulever l'appareil par le cordon électrique, d'utiliser le cordon comme poignée, de coincer le cordon dans une porte ou de le traîner sur des arêtes ou des angles vifs. N'approchez pas le cordon des surfaces chaudes.

Ne débranchez pas l'appareil en tirant sur le cordon électrique. Débranchez le cordon en tirant sur la fiche.

Ne manipulez pas l'appareil ou la fiche si vous avez les mains mouillées.

N'introduisez jamais rien dans les ouvertures. N'utilisez pas l'appareil si les ouvertures sont bloquées; ne laissez pas s'accumuler la poussière, les peluches, les cheveux ou quoi que ce soit d'autre qui pourrait gêner la circulation de l'air.

Coupez toutes les commandes avant de débrancher l'appareil.

Soyez particulièrement prudent lorsque vous nettoyez sur un escalier.



N'utilisez pas l'appareil pour aspirer des liquides inflammables ou combustibles, comme de l'essence, ou dans des endroits où ce type de liquide peut se trouver.

L'appareil bénéficie d'une double isolation électrique. Utilisez uniquement des pièces de rechange identiques. Consultez les instructions d'entretien des appareils à double isolation.

N'aspirez pas d'objets incandescents ou qui dégagent de la fumée, tels cigarettes, allumettes ou cendres chaudes.

N'utilisez pas l'appareil sans le sac ou les accessoires corrects.

CONSERVEZ CES INSTRUCTIONS

Autocollants de sécurité et d'instruction

Important: Les autocollants de sécurité et d'instruction sont placés près des endroits potentiellement dangereux. Remplacez les autocollants endommagés ou manquants.

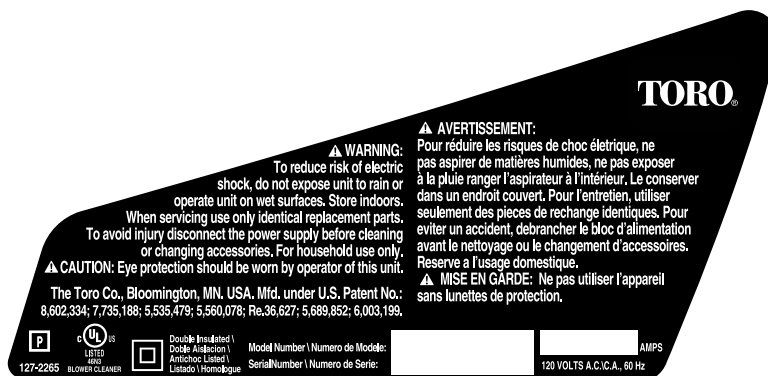

decal127-2265

127-2265

Mise en service

Enregistrez votre produit sur www.Toro.com afin que Toro puisse vous contacter en cas de rappel de produit pour raison de sécurité ou dans le cadre de la garantie.

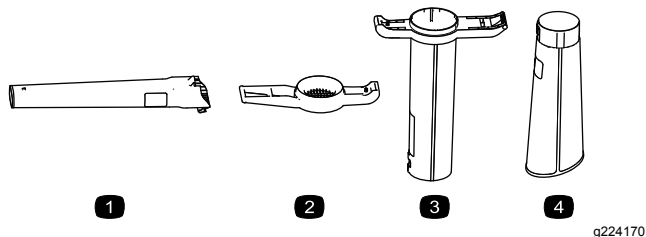

Figure 2

1. Tube de souffleur
2. Couvercle d'entrée inférieur
3. Tube d'aspiration supérieur
4. Tube d'aspiration inférieur

Assemblage du souffleur

Important: Le moteur ne devrait fonctionner que si le couvercle d'entrée inférieur est verrouillé en position.

Remarque: Si le moteur fonctionne alors que le couvercle d'entrée inférieur n'est pas en place, n'utilisez pas l'appareil. Renvoyez-le à un dépositaire-réparateur agréé.

Posez le tube de souffleur et le couvercle d'entrée inférieur.

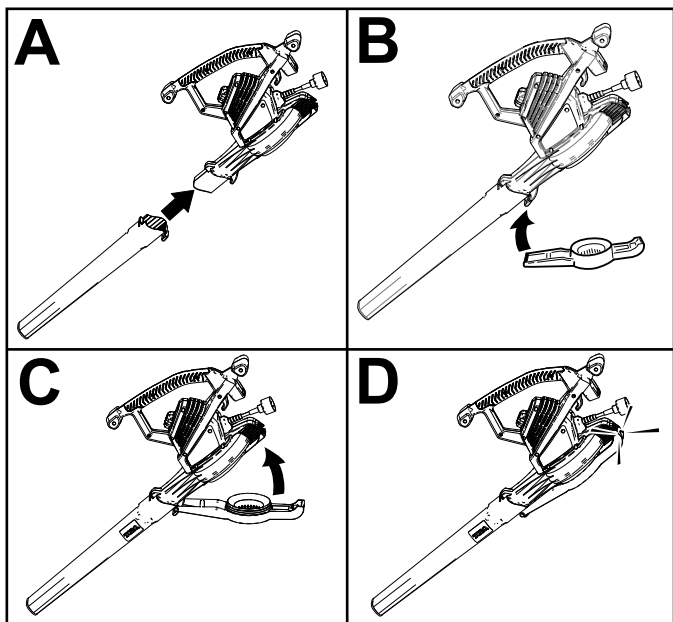

g227713

Passage du mode souffleur au mode aspirateur

⚠ ATTENTION

La turbine continue de tourner pendant quelques secondes après l'arrêt de l'appareil ; vous risquez de vous couper ou vous blesser aux doigts.

N'enlevez pas le couvercle d'entrée inférieur quand le moteur tourne ou si l'appareil est branché sur le secteur.

1. Déposez le couvercle d'entrée inférieur et le tube du souffleur.

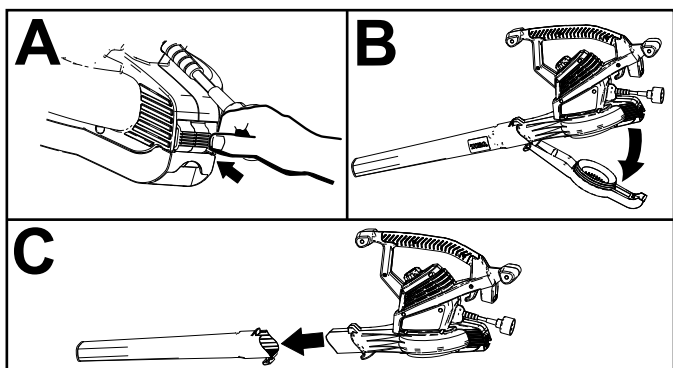

g227714

2. Installez le tube et le sac d'aspiration.

Important: Le moteur ne devrait fonctionner que si le tube d'aspiration est verrouillé en position.

Remarque: Si le moteur fonctionne alors que le tube d'aspiration n'est pas en place, n'utilisez pas l'appareil. Renvoyez-le à un dépositaire-réparateur agréé.

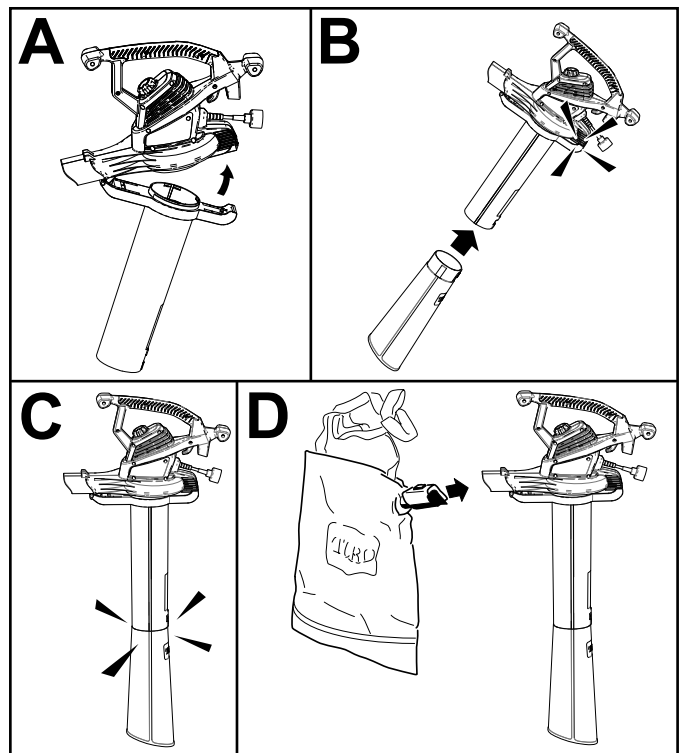

g227715

3. Réglez la sangle pour améliorer le confort d'utilisation.

Passage du mode aspirateur au mode souffleur

1. Déposez le sac et le tube d'aspiration.

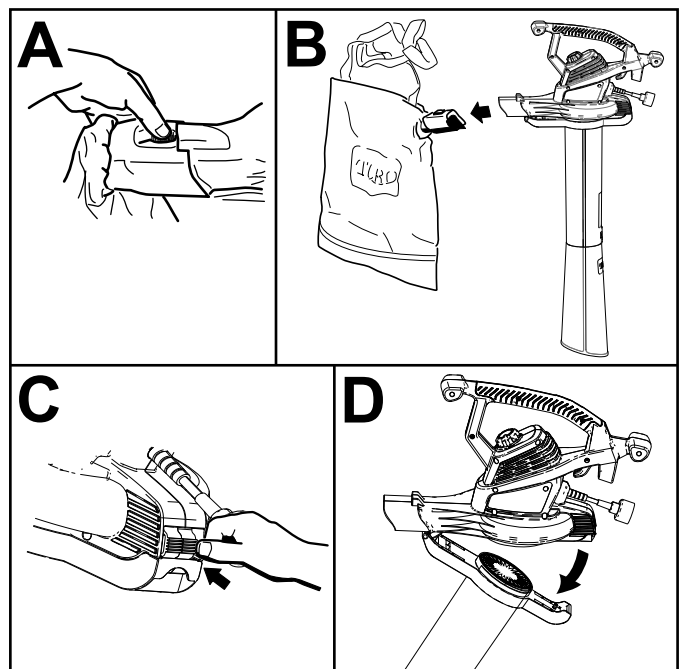

g227717

2. Posez le tube de souffleur et le couvercle d'entrée inférieur.

Important: Le moteur ne devrait fonctionner que si le couvercle d'entrée inférieur est verrouillé en position.

Remarque: Si le moteur fonctionne alors que le couvercle d'entrée inférieur n'est pas en place, n'utilisez pas l'appareil. Renvoyez-le à un dépositaire-réparateur agréé.

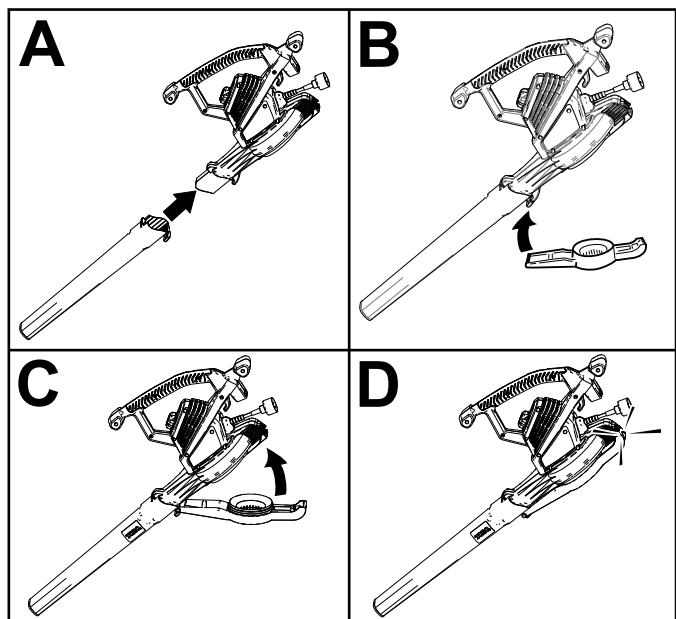

g227718

Utilisation

Important: Cet appareil est uniquement destiné à l'usage domestique et extérieur. Ne l'utilisez pas à l'intérieur ni à des fins commerciales ou industrielles. Cet appareil est réservé à l'usage domestique.

Raccordement à une source d'alimentation

Pour réduire les risques de choc électrique, l'appareil est muni d'une fiche polarisée (une broche plus large que l'autre). Utilisez uniquement une rallonge polarisée, portée sur la liste UL (certifiée CSA au Canada) et prévue pour l'utilisation à l'extérieur. Une fiche polarisée ne s'adapte à un cordon polarisé que d'une seule façon. Si la fiche ne s'adapte pas parfaitement au cordon, inversez le cordon. Si le problème persiste, procurez-vous une rallonge polarisée. Si vous avez une rallonge polarisée et que sa fiche ne s'adapte pas à la prise murale, inversez la fiche. Si le problème persiste, demandez à un électricien qualifié d'installer une prise murale adéquate. Ne changez surtout pas la fiche ni l'appareil.

Utilisez uniquement une rallonge prévue pour l'extérieur.

⚠ ATTENTION

Si la rallonge n'est pas parfaitement branchée à la prise d'entrée, ou si la fiche et le cordon ne sont pas connectés solidement, la fiche mal ajustée peut provoquer une surchauffe et éventuellement un incendie, et vous brûler ainsi que d'autres personnes.

- Le cordon doit être parfaitement engagé sur la fiche.
- Vérifiez régulièrement que le cordon est bien connecté.
- N'utilisez pas la rallonge si elle est usée ou mal ajustée.

Longueur de la rallonge	Calibre de fil minimum (A.W.G.)
30 m (100 pi)	14
45 m (150 pi)	12

Remarque: N'utilisez pas de rallonge de plus de 45 m (150 pieds).

Important: Pendant l'utilisation, vérifiez souvent que la gaine de la rallonge ne présente pas de perforations ou de fissures. N'utilisez pas le cordon d'alimentation s'il est endommagé. Ne faites pas passer le cordon dans des flaques d'eau ou de l'herbe détremée.

Fixez la rallonge à l'appareil au moyen du système de blocage du cordon moulé.

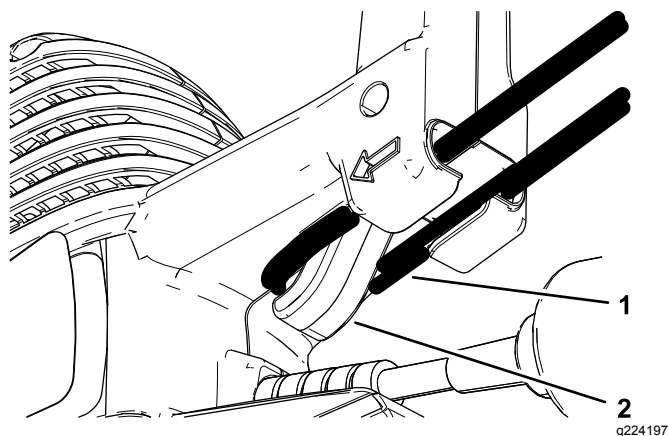
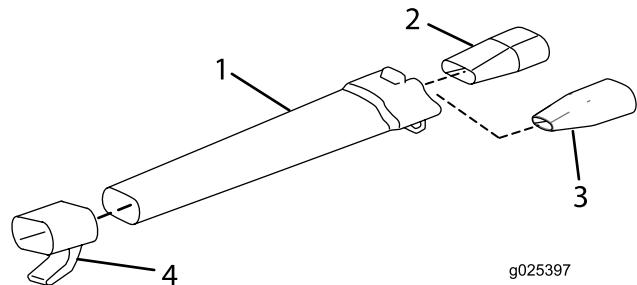

Figure 8

1. Rallonge
2. Dispositif de blocage du cordon d'alimentation

Utilisation des embouts

Placez les embouts turbo et concentrateur dans le tube du souffleur pour atteindre les endroits difficiles d'accès ou pour déplacer les débris en paquets sur les surfaces dures.



1. Tube de souffleur
2. Embout turbo
3. Embout concentrateur
4. Crochet d'enroulement de cordon

Démarrage/arrêt/réglage de la vitesse de l'air

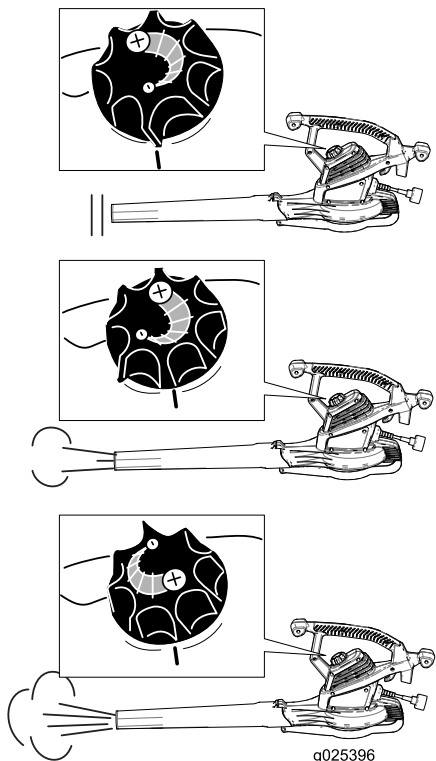

g025396

g025396

Utilisation de l'appareil en mode souffleur

Lorsqu'il est utilisé comme souffleur, l'appareil est réservé à l'usage domestique. Utilisez-le à l'extérieur pour déplacer les débris selon les besoins.

⚠ ATTENTION

L'appareil en marche peut projeter des débris dans votre direction ou celle d'autres personnes, et causer de graves blessures.

- Ne soufflez pas sur des objets durs du type clous, boulons ou pierres.
- N'utilisez pas le souffleur près de personnes ou d'animaux.
- Soyez particulièrement prudent lorsque vous nettoyez des escaliers ou d'autres endroits peu accessibles.
- Portez des lunettes de sécurité ou une autre protection oculaire appropriée, un pantalon et des chaussures.

Utilisation de l'appareil en mode aspirateur

Lorsqu'il est utilisé comme aspirateur, l'appareil est réservé à l'usage domestique. Utilisez-le à l'extérieur pour ramasser les débris selon les besoins.

⚠ ATTENTION

L'appareil utilisé comme aspirateur peut projeter des débris dans votre direction ou celle d'autres personnes, et causer de graves blessures.

- N'utilisez pas l'aspirateur si le sac n'est pas en place ou n'est pas fermé.
- N'aspirez pas d'objets pointus, tranchants ou durs qui pourraient traverser le tissu du sac, comme des fils de fer, des agrafes, des clous ou des pierres.



G017098

g017098

Séparation du tube d'aspiration

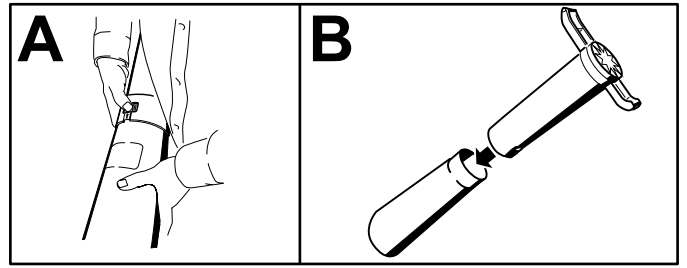

g227719

Important: N'aspirez que les feuilles ou les objets mous. Les objets durs, tels bâtons, pierres, glands et pommes de pin endommageront la turbine.

Important: Ne forcez pas le tube d'aspiration dans une pile de débris et ne retournez pas l'appareil pour introduire des débris de force dans le tube. Dans les deux cas, la turbine risque de se boucher et d'être endommagée. Si l'aspirateur se met à vibrer ou produit des bruits inhabituels, arrêtez-le, débranchez le cordon d'alimentation et recherchez l'origine du problème.

Vidage du sac ramassage

1. Arrêtez et débranchez l'aspirateur de la prise d'alimentation.
2. Videz le sac.

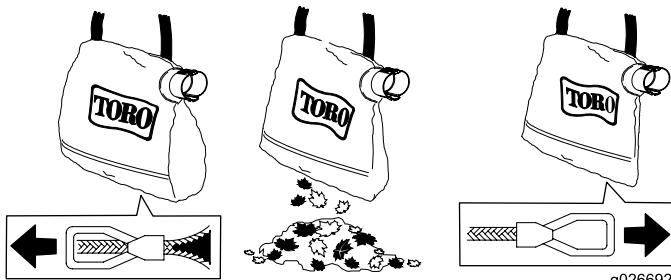

g026692

g026692

Ne laissez pas de débris dans le sac. Pour nettoyer le sac, retournez-le et secouez-le pour vider tous les débris. Une fois par an, lavez-le dans de l'eau savonneuse et laissez-le sécher à l'air libre.

⚠ DANGER

Le sac s'use et se détériore avec le temps. De petits objets peuvent alors être projetés à travers, ce qui risque de vous blesser gravement, ainsi que les personnes à proximité.

Examinez le sac fréquemment. S'il est usé ou détérioré, remplacez-le par un sac Toro d'origine.

Nettoyage des débris accumulés sur la turbine

1. Arrêtez et débranchez l'appareil du secteur, et attendez l'arrêt de toutes les pièces mobiles.
2. Retirez le tube d'aspiration puis enlever les débris déposés sur les pales de la turbine.

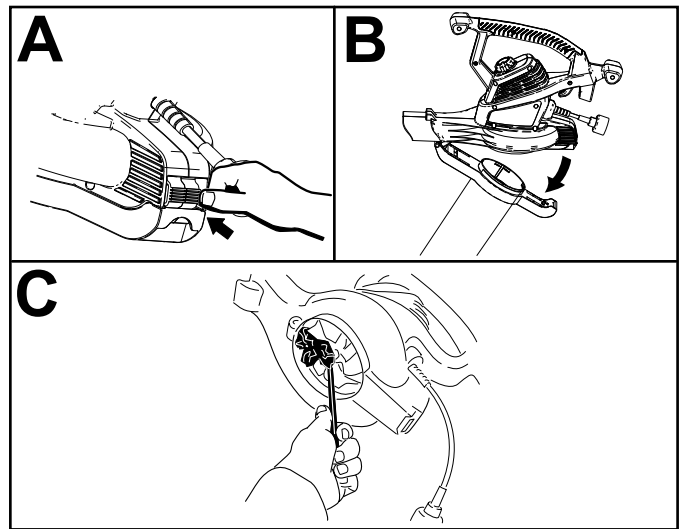

g227720

3. Contrôlez l'état de la turbine. En cas de dommages, adressez-vous à votre réparateur agréé.
4. Mettez le tube d'aspiration en place ou, si vous souhaitez utiliser le souffleur, le couvercle d'entrée inférieur. Reportez-vous à [Passage du mode souffleur au mode aspirateur \(page 3\)](#) ou [Passage du mode aspirateur au mode souffleur \(page 3\)](#) pour plus de renseignements.

Entretien

Pour protéger au mieux votre investissement et maintenir les performances optimales de votre matériel Toro, vous pouvez compter sur les pièces Toro d'origine. Pour assurer une excellente fiabilité, Toro fournit des pièces de rechange conçues en fonction des spécifications techniques exactes de votre machine. Pour votre tranquillité d'esprit, exigez des pièces Toro d'origine.

- Vérifiez que le couvercle d'entrée inférieur ou le tube d'aspiration est bien verrouillé en position.
- Vérifiez que le cordon d'alimentation est bien fixé en position à l'arrière de l'appareil et que la fiche est correctement branchée.

Appareils à double isolation

Ce type d'appareil dispose de deux systèmes d'isolation au lieu d'une mise à la terre. Aucun dispositif de mise à la terre n'est prévu sur un appareil à double isolation et aucun ne doit lui être ajouté. L'entretien d'un appareil à double isolation est délicat et exige de bien connaître le système. Pour cette raison, son entretien ne doit être réalisé que par le personnel qualifié de votre dépositaire-réparateur agréé. Les pièces de rechange d'un appareil à double isolation doivent être identiques aux pièces d'origine. Les appareils à double isolation portent les mots « Double Insulation » ou « Double Insulated » (« Double isolation » ou « Doublement isolé »). Le symbole  (un carré entouré d'un carré) est parfois aussi utilisé.

Remisage

Rangez l'appareil et la rallonge à l'intérieur, dans un endroit frais et sec, hors de portée des enfants et des animaux.

Utilisation du crochet d'enroulement du cordon

Montez le crochet d'enroulement comme montré à la [Utilisation des embouts \(page 5\)](#). Enroulez la rallonge (non fournie) autour de l'appareil, comme montré, pour faciliter le rangement.

Important: Débranchez toujours l'appareil avant de le ranger ou d'enrouler le câble.

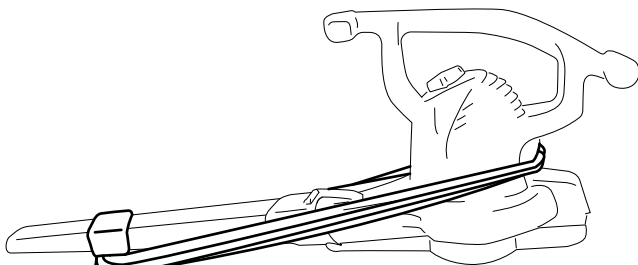

G017267

g017267

Dépistage des défauts

Si le souffleur ne fonctionne pas quand vous le mettez en marche, consultez la liste suivante avant de contacter votre dépositaire réparateur agréé :