



# Elektrische hefset

## Workman® GTX multifunctioneel voertuig

Modelnr.: 07143—Serienr.: 316000001 en hoger

Modelnr.: 07144—Serienr.: 316000001 en hoger

### Installatie-instructies

## ⚠ WAARSCHUWING

### CALIFORNIË Proposition 65 Waarschuwing

Dit product bevat een chemische stof of chemische stoffen waarvan de Staat Californië weet dat ze kanker, geboortefwijkingen en schade aan het voortplantingssysteem veroorzaken.

**Opmerking:** Hergebruik bevestigingsmateriaal dat u hebt verwijderd en dat niet wordt vervangen door nieuw bevestigingsmateriaal van de set.

## De machine klaarmaken voor de montage

1. Parkeer de machine op een horizontaal oppervlak.
2. Stel de parkeerrem in werking.
3. Zet de motor af en haal het sleuteltje uit het contact.

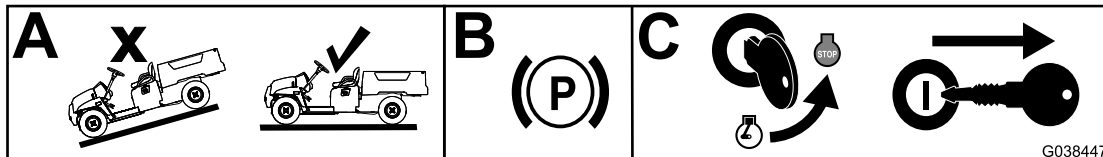

g038447



# Plaats de laadbak in de onderhoudsstand

**Opmerking:** Als uw machine is voorzien van een trekhaak moet u deze verwijderen voordat u de laadbak in de onderhoudsstand plaatst.

Plaats de steunstang in de onderhoudsstand.

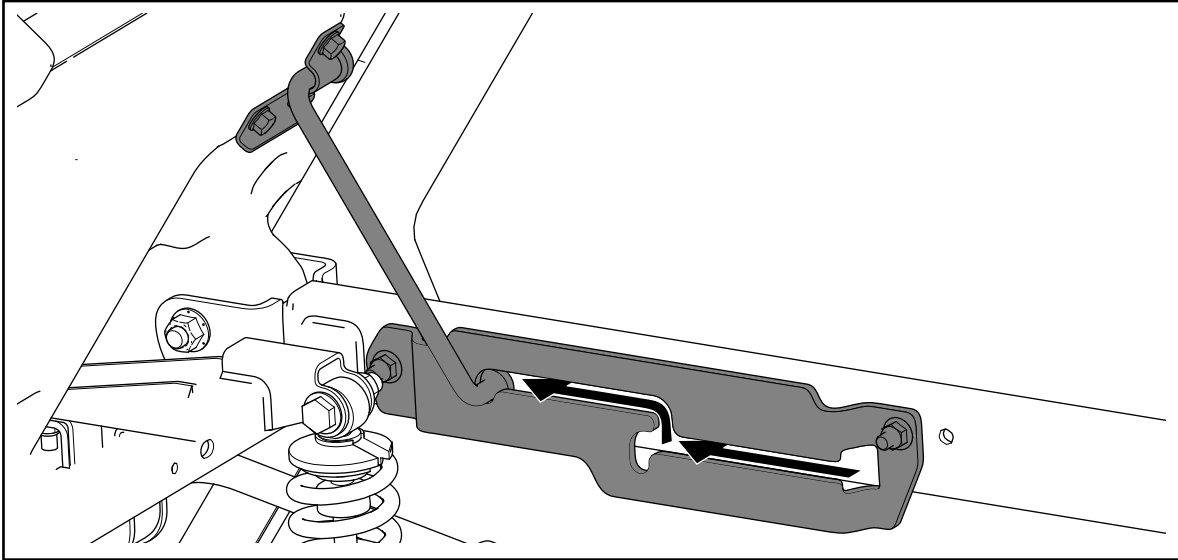
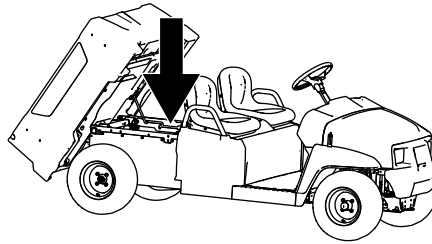

g036022

g036022

# De hefbeugel monteren

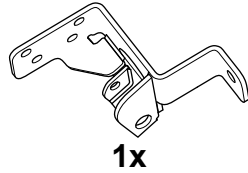

1x

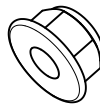

5x

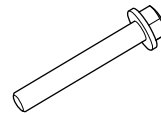

5x

1. Verwijder de aanwezige bout en moer van de buis van het achterframe.  
**Opmerking:** Gooi de bout en moer weg.
2. Verwijder de aanwezige plastic popnagels van de buis van het achterframe.  
**Opmerking:** Bewaar de 2 plastic popnagels.
3. Monteer de hefbeugel aan de buis van het achterframe met 5 flenskopbouten ( $\frac{3}{8}$  x  $2\frac{1}{2}$ " ) and 5 flensmoeren ( $\frac{3}{8}$ ").
4. Bevestig de 2 eerder verwijderde plastic popnagels in de buis van het achterframe.

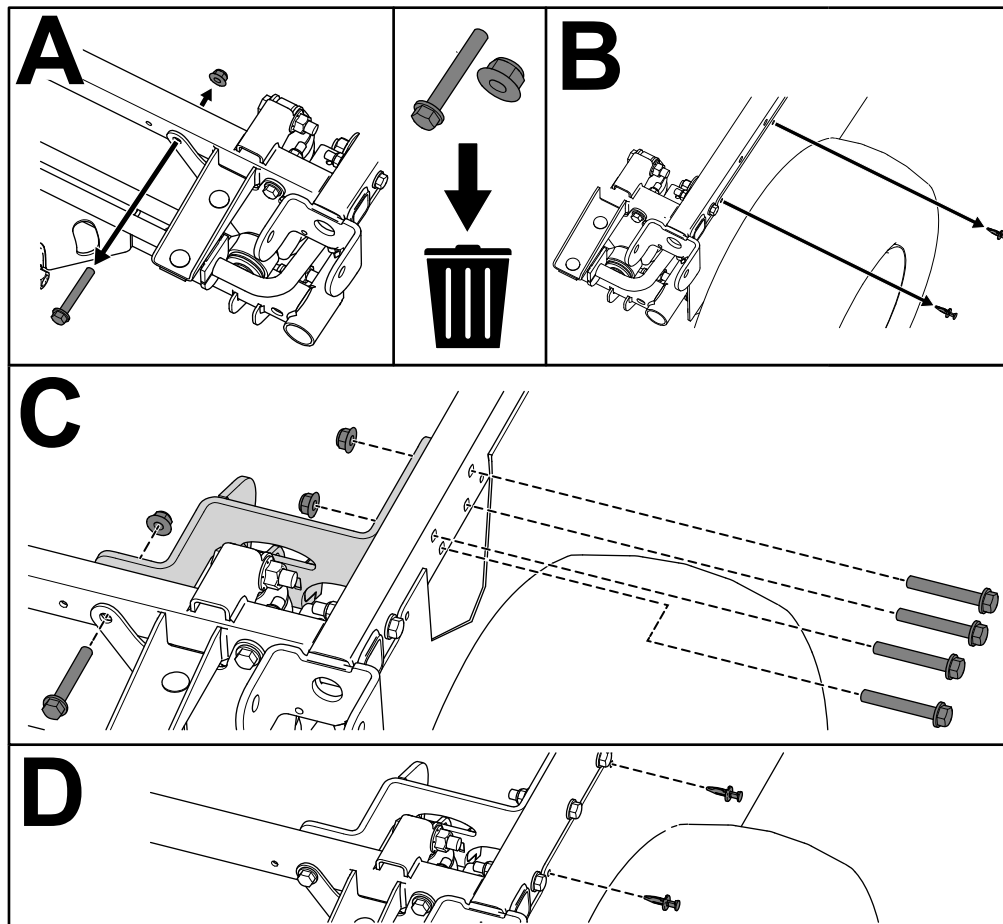
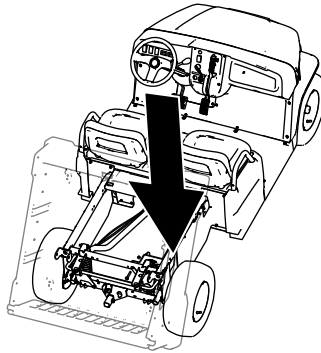

# De hefvergrendeling monteren

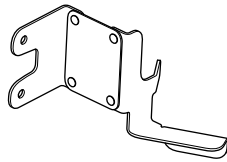

1x

1. Verwijder de 2 aanwezige bouten van de laadbakhendel.
2. Monteer de hefvergrendeling aan de laadbakhendel met de 2 eerder verwijderde bouten en draai aan tot 15–16 N m.

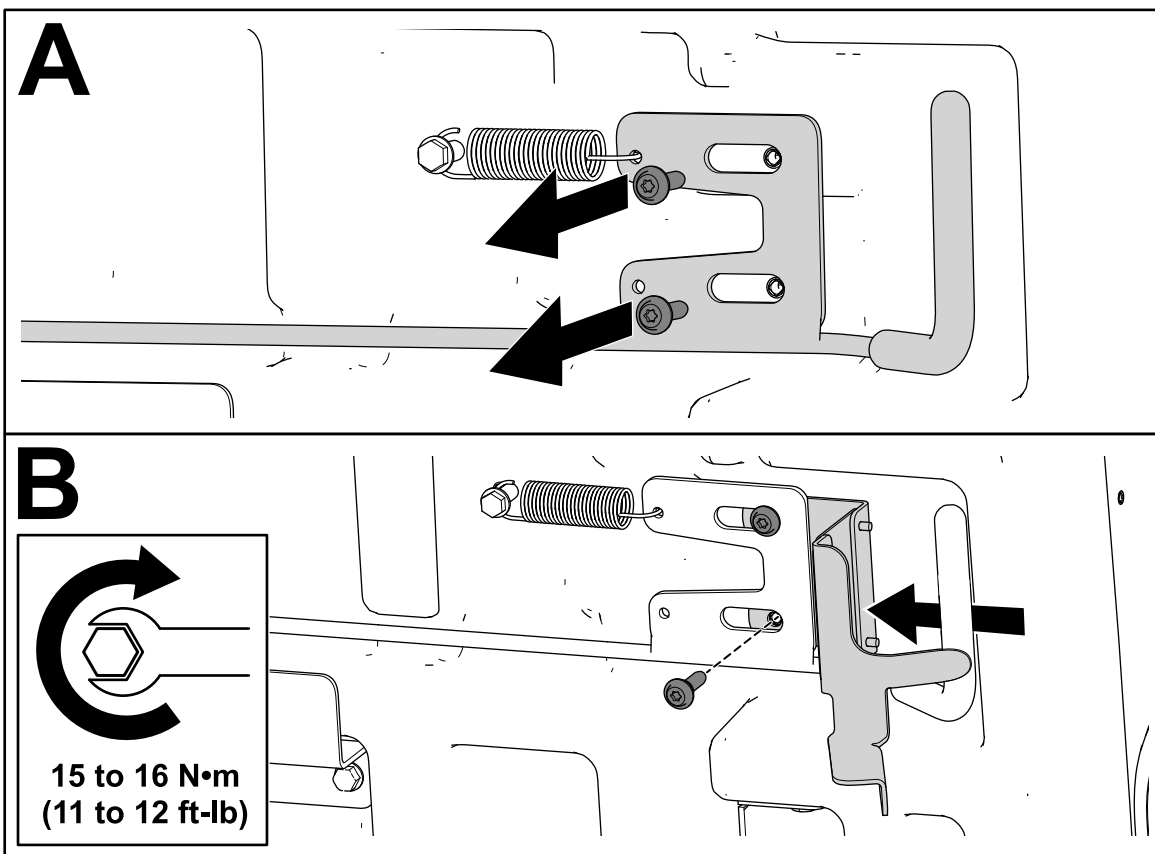
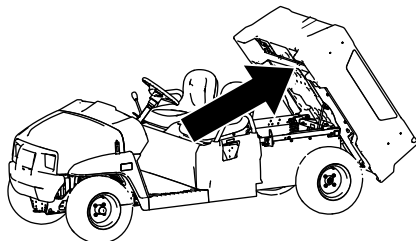

g035996

g035996

# De hefplaat monteren

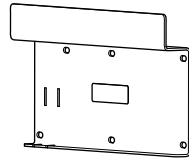

1x

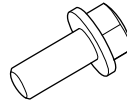

6x

1. Verwijder de 6 aanwezige bouten en laadbaksteunen van de laadbak.

**Opmerking:** Gooi de bouten en laadbaksteunen weg.

2. Monteer de hefplaat aan de laadbak met de 6 bouten en draai de bouten aan tot 15–16 N·m.

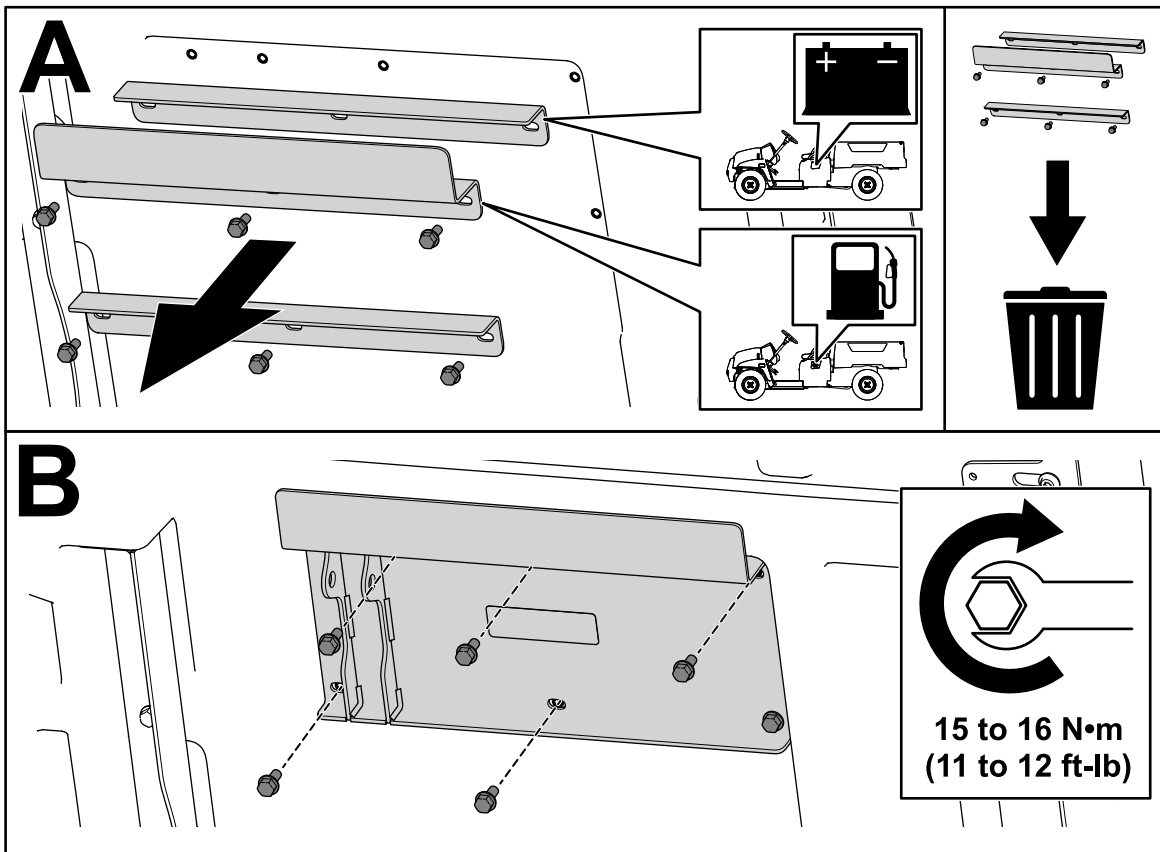
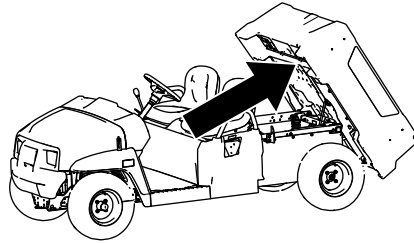

g035960

g035960

# De actuatorslag monteren

Alleen voor elektrische machine:

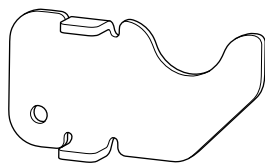

1x

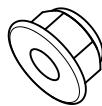

1x

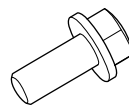

1x

Monteer de actuatorslag aan de montagebeugel van de accubak met de bout en moer.

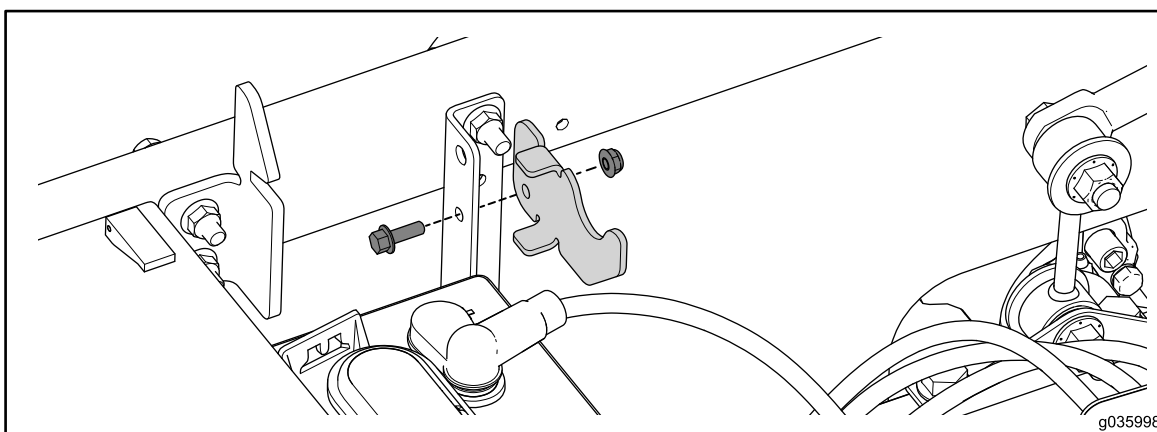
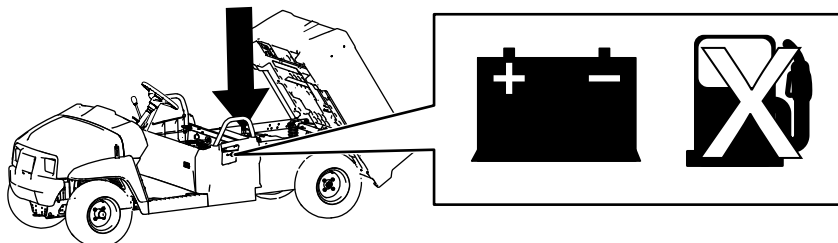

Elektrische machine afgebeeld

g035998

# De zekering monteren

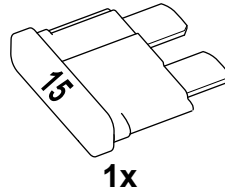

Plaats de zekering van 15 A in de zekeringhouder.

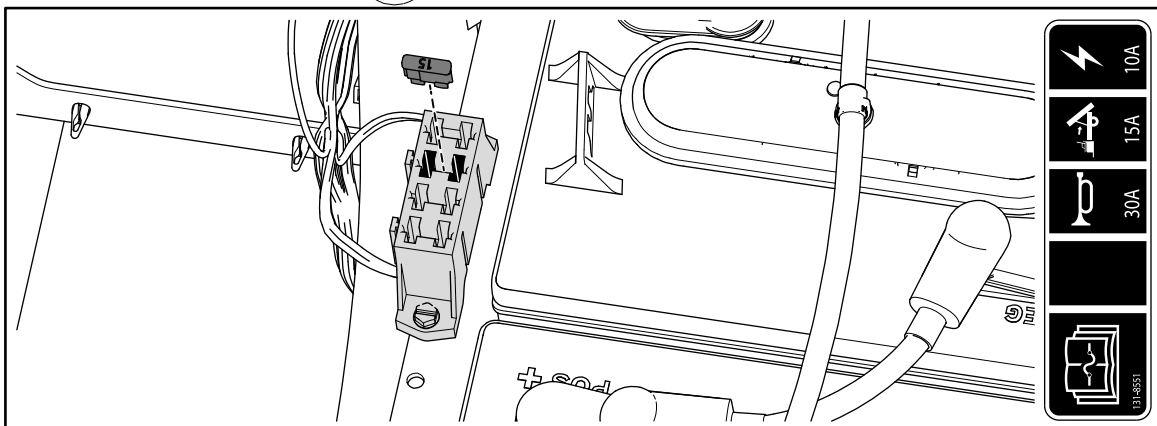
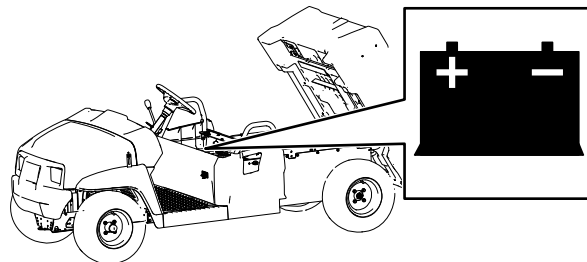
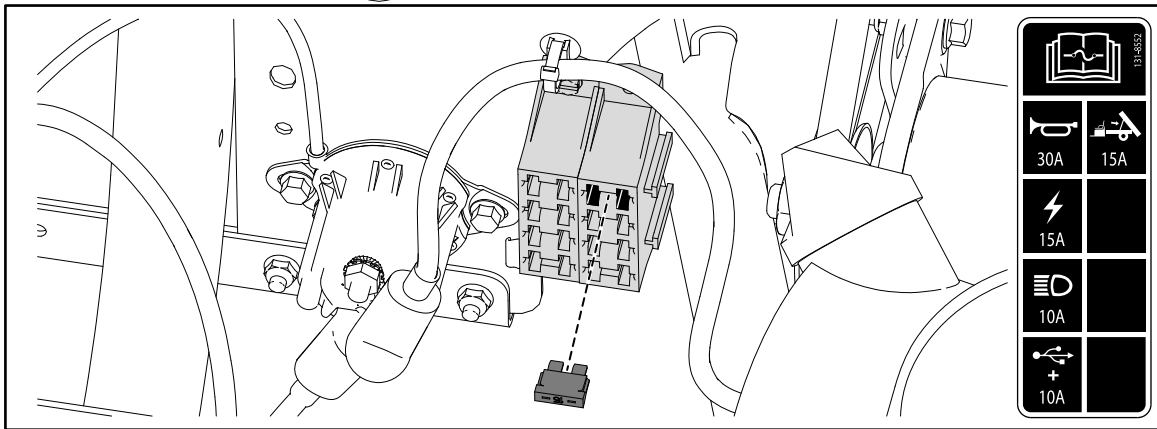
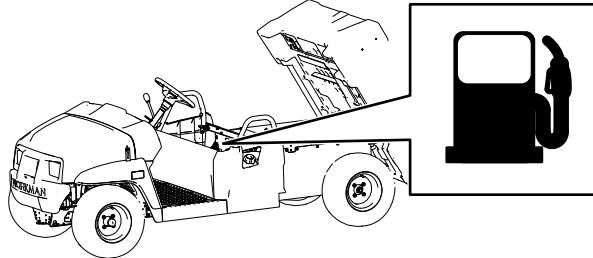

Machine op benzine bovenaan afgebeeld; elektrische machine onderaan afgebeeld

g185787

# De schakelaar monteren

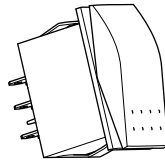

1x

1. Verwijder de plastic kap van het dashboard.

**Opmerking:** Gooi de plastic kap weg.

2. Monteer de aansluiting van de schakelaar door de opening in het dashboard.
3. Monteer de schakelaar aan de schakelaaraansluiting.
4. Zorg ervoor dat de schakelaar juist geïntendeerd is.

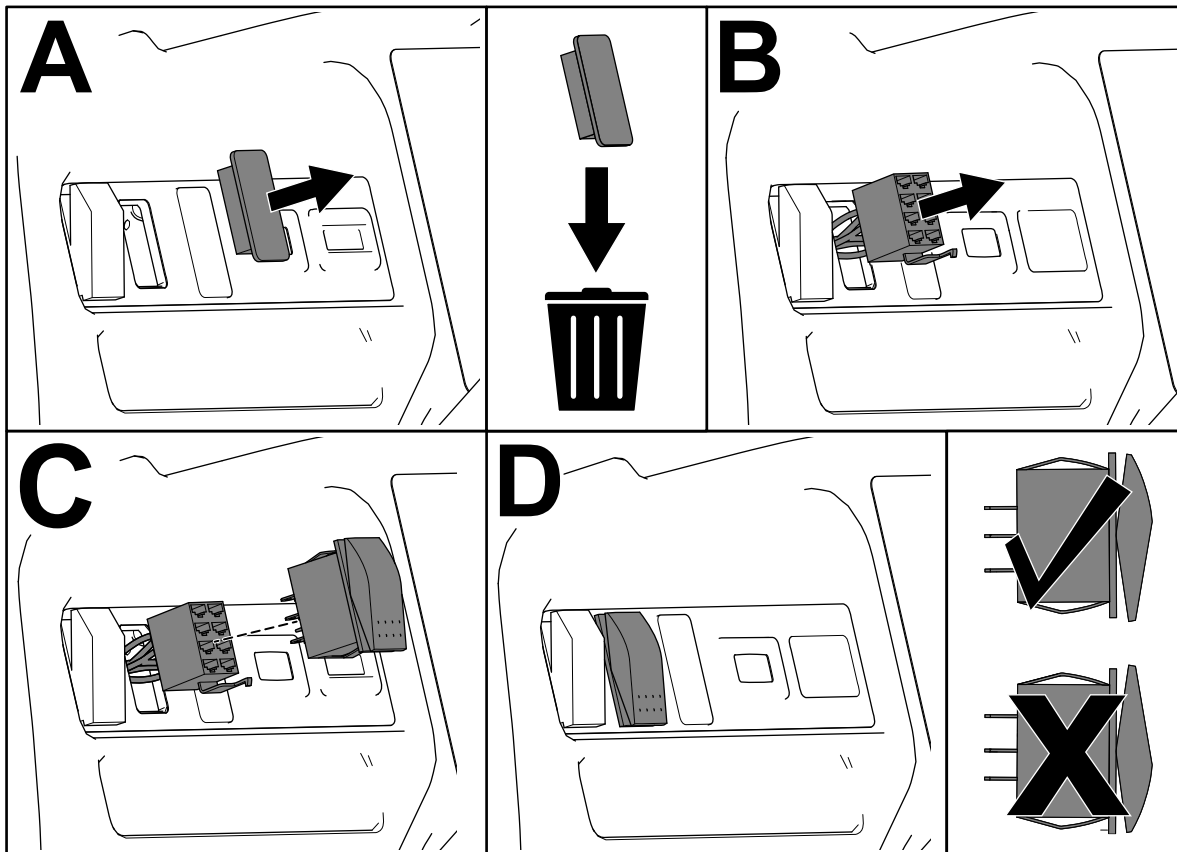
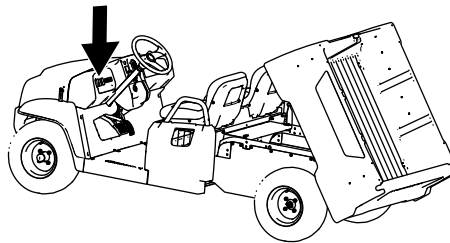

g036019

g036019



# De hefcilinder monteren

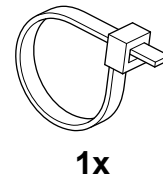
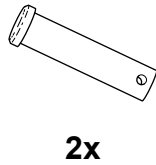
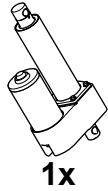

**Belangrijk:** Gebruik de kabelbinder om de kabel van de hefcilinder aan de kabelboom, uit de buurt van scherpe of bewegende onderdelen te bevestigen. Zorg dat de kabelboom niet te strak gespannen is om volledige bewegingsvrijheid te garanderen.

1. Monteer de hefcilinder met een gaffelpen en een haarspeldveer.
2. Sluit de kabelboom aan en bevestig hem met de kabelbinder aan de machinerail.
3. Draai de hefcilinder naar boven naar een hoek van 45°; ondersteun dan de hefcilinder met een blok.
4. Druk de schakelaar naar boven om de hefcilinder naar buiten te schuiven.
5. Monteer het uitgeschoven gedeelte van de hefcilinder aan de laadbak met een gaffelpen en een haarspeldveer.

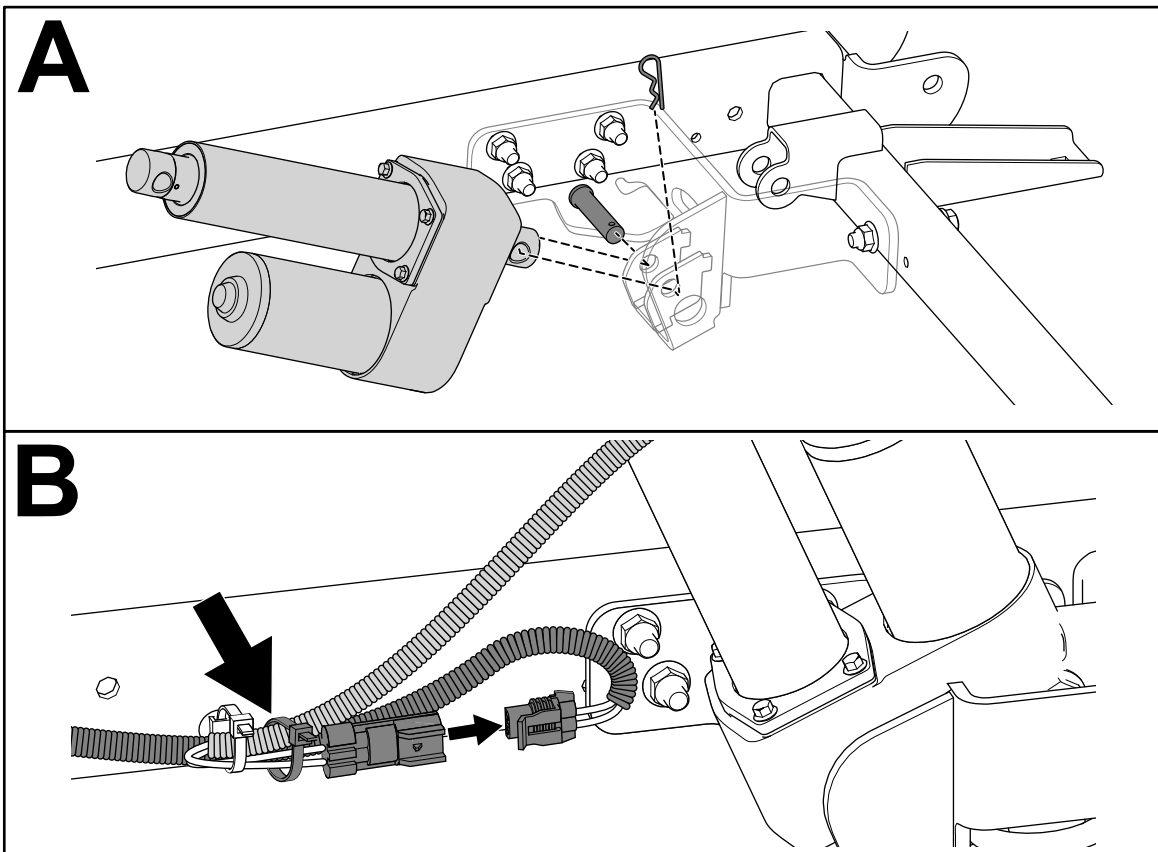
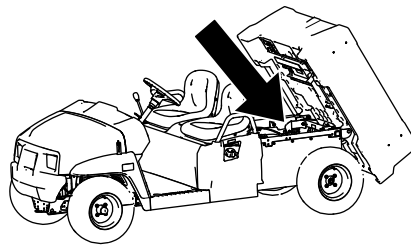

g036021

g036021

**Belangrijk:** Ondersteun de hefclinder met een blok zodat het in een hoek van 45° omhoog staat.

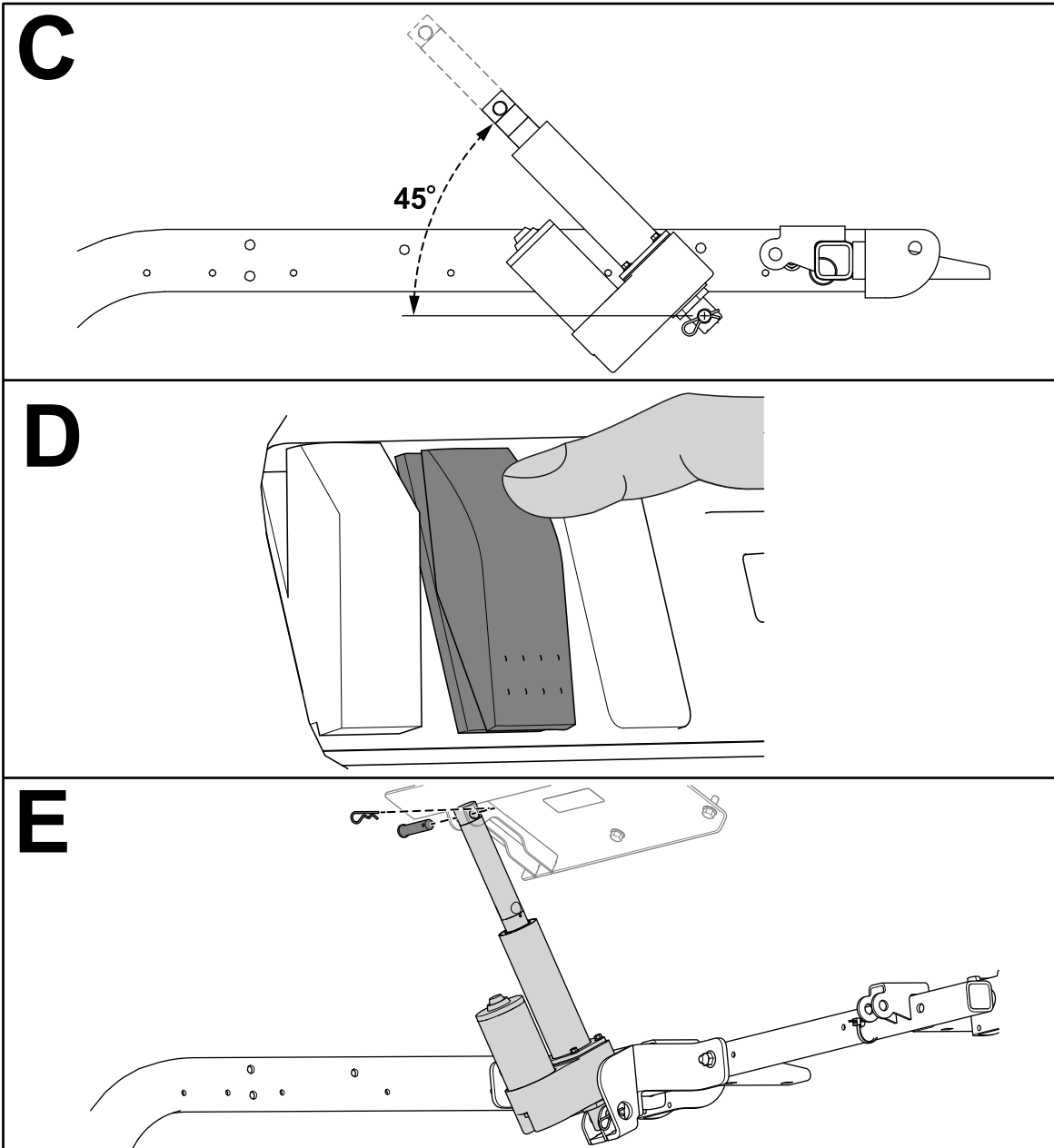

g185788

## De steunstang verwijderen

Verwijder de 2 bouten ( $\frac{3}{8}$  x  $2\frac{1}{2}$ " ), 2 flensmoeren ( $\frac{3}{8}$ " ), en 3 bouten ( $\frac{5}{16}$  x  $\frac{3}{4}$ " ) van de steunstang en verwijder de steunstang.

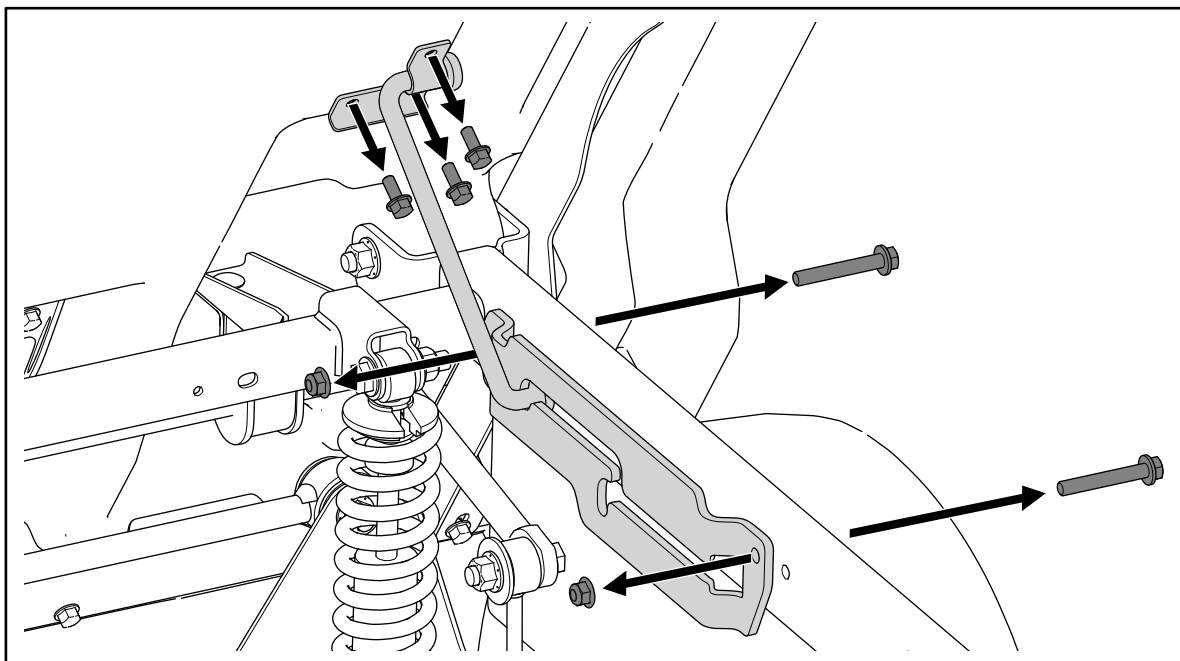
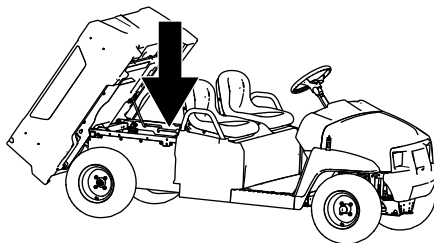

g036807

g036807

# Bediening

## ⚠ WAARSCHUWING

Als de laadbak tijdens het rijden omhoog staat, bestaat de kans dat de machine gemakkelijker omslaat of gaat rollen. De laadbak kan beschadigd raken als deze tijdens het gebruik van de machine omhoog staat.

- Gebruik de machine uitsluitend als de laadbak is neergelaten.
- Nadat de inhoud in de laadbak is gestort, moet u de laadbak neerlaten.

## ⚠ VOORZICHTIG

De laadbak kan zwaar zijn. Handen of andere lichaamsdelen kunnen bekneld raken.

Houd handen en andere lichaamsdelen uit de buurt van de bak als u deze neerlaat.

## Vergrendelen/ontgrendelen van de laadbakvergrendeling

**Belangrijk:** Ontgrendel de laadbakvergrendeling als u de elektrische hefinrichting gebruikt om de laadbak omhoog en omlaag te brengen.

**Belangrijk:** Vergrendel de laadbak indien u hulpstukken achter gebruikt.

Om de laadbakvergrendeling te ontgrendelen, moet u deze naar u toe trekken.

Om de laadbakvergrendeling te vergrendelen, moet u de beugel van de laadbakvergrendeling naar het midden van de machine duwen totdat u hoort dat de laadbakvergrendeling in zijn stand vergrendelt.

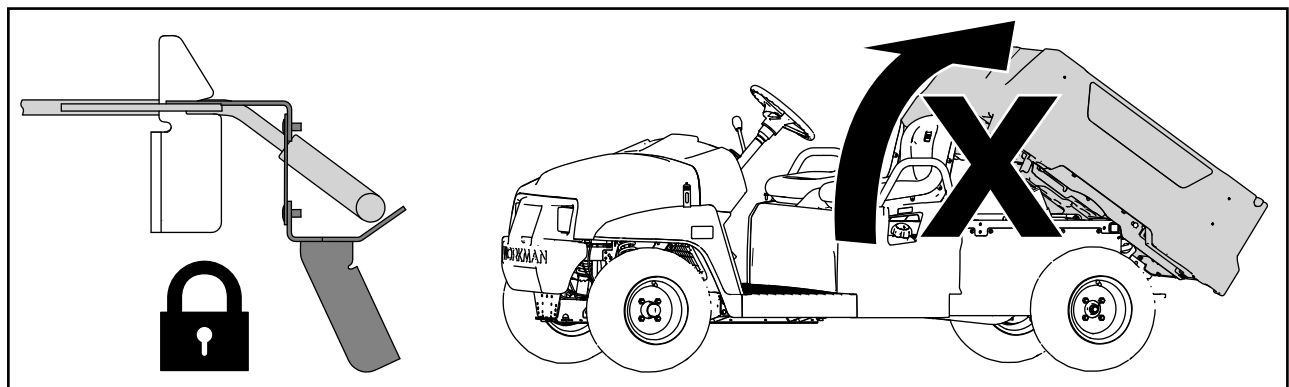
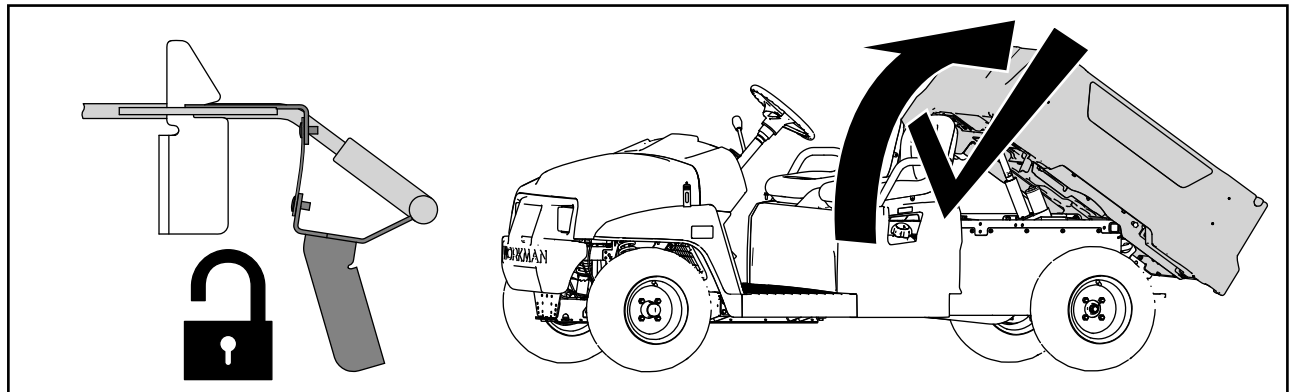
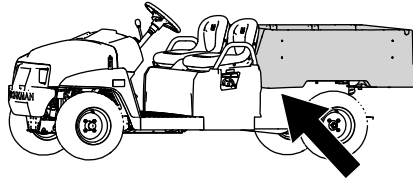

g037384

g037384

# De laadbak naar boven en naar beneden bewegen

**Belangrijk:** Ontgrendel de laadbakvergrendeling als u de elektrische hefinrichting gebruikt om de laadbak omhoog en omlaag te brengen.

Druk de schakelaar naar boven om de laadbak omhoog te brengen.

Druk de schakelaar naar beneden om de laadbak omlaag te brengen.

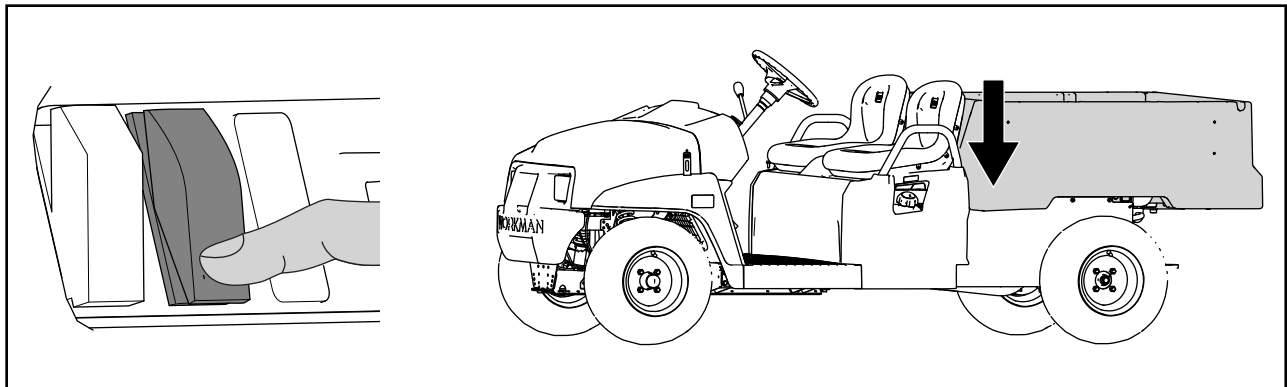
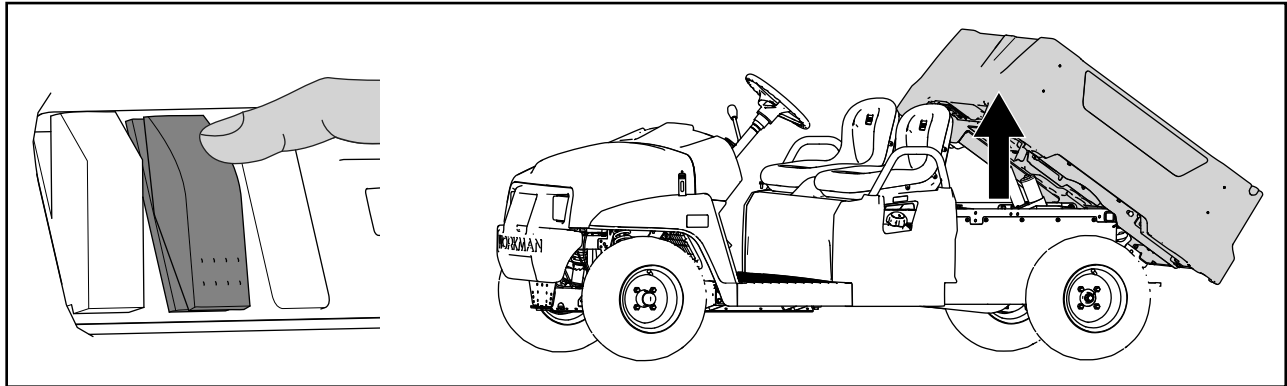

g036086

g036086

# Opmerkingen:

# Inbouwverklaring

Modelnr.:	Serienr.:	Productbeschrijving	Factuuromschrijving	Algemene omschrijving	Richtlijn
07143	316000001 en hoger	48 V elektrische hefset, Workman GTX multifunctioneel voertuig	48V ELECTRIC LIFT KIT, WORKMAN GT	Multifunctioneel voertuig	2006/42/EG, 2004/108/EG
07144	316000001 en hoger	12 V elektrische hefset, Workman GTX multifunctioneel voertuig	12V ELECTRIC LIFT KIT, WORKMAN GT	Multifunctioneel voertuig	2006/42/EG, 2004/108/EG

De relevante technische documentatie werd samengesteld in overeenstemming met Deel B van Bijlage VII van richtlijn 2006/42/EG.

Wij beloven op vraag van nationale overheden relevante informatie over deze gedeeltelijk afgewerkte machine over te dragen. Dit zal gebeuren via elektronische weg.

Deze machine mag pas in werking worden gesteld als ze geïntegreerd is in een goedgekeurd Toro-model zoals beschreven in het toegevoegde gelijkvormigheidsattest en in overeenstemming met alle instructies, waardoor men ervan kan uitgaan dat ze in overeenstemming is met alle relevante richtlijnen.

Gecertificeerd:



David Klis  
Sr. Engineering Manager  
8111 Lyndale Ave. South  
Bloomington, MN 55420, USA  
September 14, 2016

Technisch contactpersoon EU:

Marc Vermeiren  
Toro Europe NV  
B-2260 Oevel-Westerloo  
Belgium

Tel. 0032 14 562960  
Fax 0032 14 581911



## Toro Garantie

### Beperkte garantie van twee jaar

#### Voorwaarden en producten waarvoor de garantie geldt

The Toro Company en de hieraan gelieerde onderneming, Toro Warranty Company, bieden krachtens een overeenkomst tussen beide ondernemingen gezamenlijk de garantie dat uw Toro product (hierna: het 'product') gedurende twee jaar of 1.500 bedrijfsuren\* vrij van materiaalgebreken of fabricagefouten is, met dien verstande dat hierbij de kortste periode moet worden aangehouden. Deze garantie geldt voor alle producten met uitzondering van beluchters (zie de afzonderlijke garantieverklaringen voor deze producten). In een geval waarin de garantie van toepassing is, zullen wij het product kosteloos repareren en ook niet de kosten van diagnose, arbeid, onderdelen en transport in rekening brengen. De garantie gaat in op de datum waarop het product is geleverd aan de oorspronkelijke koper. \* Het product is uitgerust met een urenteller.

#### Aanwijzingen voor aanvraag van garantieservice

U dient contact op te nemen met de distributeur of erkende dealer bij wie u het product heeft gekocht, zodra u denkt dat er sprake is van een geval waarop de garantie van toepassing is. Als het u moeite kost een distributeur of erkende dealer te vinden of vragen over rechten of plichten uit hoofde van de garantie heeft, kunt u contact met ons opnemen op:

Toro Commercial Products Service Department  
Toro Warranty Company  
8111 Lyndale Avenue South  
Bloomington, MN 55420-1196, VS  
+1-952-888-8801 of +1-800-952-2740  
E-mail: commercial.warranty@toro.com

#### Plichten van de eigenaar

Als eigenaar van het product bent u verantwoordelijk voor de vereiste onderhouds- en afstelwerkzaamheden die worden vermeld in de *Gebruikershandleiding*. Indien u de vereiste onderhouds- en afstelwerkzaamheden niet uitvoert, kan uw garantieclaim worden afgewezen.

#### Zaken en gevallen die niet onder de garantie vallen

Niet alle stringen of defecten van het product die plaatsvinden tijdens de garantieperiode, zijn materiaalgebreken of fabricagefouten. Buiten deze garantie vallen:

- Defecten als gevolg van het gebruik van andere dan originele Toro onderdelen, of als gevolg van de montage en gebruik van additionele, gewijzigde of niet van Toro afkomstige accessoires en producten. De fabrikant van deze artikelen kan een afzonderlijke garantie verstrekken.
- Defecten als gevolg van nalatigheid om aanbevolen onderhouds- en/of afstelwerkzaamheden te verrichten. Als u uw Toro product niet goed onderhoudt volgens de lijst met aanbevolen onderhoudswerkzaamheden in de *Gebruikershandleiding*, kan dit ertoe leiden dat garantieclaims worden afgewezen.
- Defecten als gevolg van verkeerd, achteloos of roekeloos gebruik van het Product.
- Onderdelen die onderhevig zijn aan slijtage door gebruik, tenzij deze gebreken vertonen. Voorbeelden van onderdelen die slijten of worden verbruikt tijdens een normaal gebruik van het product zijn onder meer, maar niet uitsluitend: remblokken en remvoeringen, koppelingsvoeringen, maaimessen, messenkooien, rollen en lagers (verzegeld of smeerbaar), snijplaten, bougies, zwenkwielen en zwenkwielaggers, banden, filters, drijfriemen en sommige onderdelen van spuitmachines zoals membranen, spuitdoppen, afsluitkleppen en dergelijke.
- Defecten veroorzaakt door externe invloeden. Externe invloeden zijn onder meer, maar niet uitsluitend: weersomstandigheden, wijze van opslag, verontreiniging, gebruik van niet-goedgekeurde brandstoffen, koelvloeistoffen, smeermiddelen, additieven, meststoffen, water, chemicaliën en dergelijke.
- Stringen of gebrekkige prestaties die het gevolg zijn van het gebruik van brandstoffen (bv. benzine, diesel of biodiesel) die niet voldoen aan hun respectievelijke industriestandaarden.

#### Andere landen dan de VS of Canada

Kopers van Toro producten die zijn geëxporteerd uit de Verenigde Staten of Canada, moeten contact opnemen met hun Toro distributeur (dealer) voor de garantiebepaling die in hun land, provincie of staat van toepassing zijn. Als u om een of andere reden ontevreden bent over de service van uw dealer of moeilijk informatie over de garantie kunt krijgen, verzoeken wij u contact op te nemen met de Toro importeur.

- Normale geluidssterkte, trillingen, slijtage en achteruitgang.
- Normale slijtage omvat onder meer, maar niet uitsluitend: schade aan stoelen als gevolg van slijtage of afschuring, afgebladderde verfoppervlakken, beschadigde stickers en krassen op ruiten.

#### Onderdelen

Garantie wordt verleend op onderdelen die moeten worden vervangen in het kader van het vereiste onderhoud, gedurende de garantieperiode tot hun geplande vervanging. Een onderdeel dat onder garantie is vervangen, komt voor de duur van de oorspronkelijke productgarantie in aanmerking voor de garantie en wordt eigendom van Toro. Toro neemt de uiteindelijke beslissing of een onderdeel of een groep van onderdelen wordt gerepareerd of vervangen. Toro mag voor garantiereparaties in de fabriek gereviseerde onderdelen gebruiken.

#### Garantie semitractieaccu en lithiumionaccu:

Semitractieaccu's en lithiumionaccu's hebben een specifiek totaal aantal kilowatturen die zij tijdens hun levensduur kunnen leveren. De wijze waarop zij worden gebruikt, opgeladen en onderhouden kan hun levensduur verlengen of bekorten. Als de accu's in dit product worden gebruikt, zal hun bruikbaarheid tussen de oplaadintervallen langzaam verminderen totdat zij volledig uitgeput zijn. Vervanging van een accu die is uitgeput als gevolg van normaal gebruik, is de verantwoordelijkheid van de eigenaar van het product. Een accu moet soms tijdens de normale garantieperiode op kosten van de eigenaar worden vervangen. Opmerking: (alleen lithiumionaccu): Een lithiumionaccu heeft een gedeeltelijke proratarantie die loopt van jaar 3 tot jaar 5 en gebaseerd is op de tijd die de accu al dienst heeft gedaan en de gebruikte kilowatturen. Raadpleeg de *Gebruikershandleiding* voor meer informatie.

#### Onderhoud op kosten van de eigenaar

Opvoeren van de motor, smeren, reinigen en waxen, het vervangen van filters, koelvloeistof en het uitvoeren van aanbevolen onderhoudswerkzaamheden behoren tot de gebruikelijke werkzaamheden die nodig zijn voor Toro producten en die voor rekening van de eigenaar zijn.

#### Algemene voorwaarden

Op grond van deze garanties mogen reparaties uitsluitend worden uitgevoerd door een erkende Toro dealer.

**The Toro Company en de Toro Warranty Company zijn niet aansprakelijk voor indirecte of bijkomende schade of gevolgschade in samenhang met het gebruik van de Toro producten die onder deze garantie vallen, inclusief de kosten of uitgaven voor de levering van vervangen materiaal of diensten gedurende een redelijke periode van onbruikbaarheid of buitengebruikstelling tijdens de uitvoering van reparatiewerkzaamheden op grond van deze garantie. Met uitzondering van de emissiegarantie waarnaar hieronder, indien van toepassing, wordt verwezen, bestaat er geen andere expliciete garantie. Alle impliciete garanties van verkoopbaarheid of geschiktheid voor gebruik zijn beperkt tot de duur van deze expliciete garantie.**

Sommige landen staan uitsluitingen van bijkomende schade of gevolgschade of beperkingen op de duur van de impliciete garantie niet toe, zodat bovengenoemde uitsluitingen en beperkingen in uw geval mogelijk niet van toepassing zijn. Deze garantie geeft u specifieke juridische rechten; daarnaast kunt u beschikken over andere rechten die per land kunnen verschillen.

#### Opmerking met betrekking tot de garantie op de motor:

Het emissiecontrolesysteem op uw product kan vallen onder de dekking van een afzonderlijke garantie die tegemoetkomt aan de eisen van de Amerikaanse Environmental Protection Agency (EPA) en/of de California Air Resources Board (CARB). De beperkingen van de bedrijfsuren die hierboven zijn genoemd, gelden niet voor de garantie op het emissiecontrolesysteem. Zie de garantieverklaring voor het controlesysteem van de emissie van de motor in de *Gebruikershandleiding* van uw product of in het documentatiemateriaal van de fabrikant van de motor voor nadere bijzonderheden.